

## Предисловие

Уважаемый клиент, благодарим Вас за выбор модели SERES M7 (далее - "SERES M7"). В процессе эксплуатации SERES M7 Вы по достоинству оцените качество, предоставляемое компанией SERES.

Перед использованием SERES M7 внимательно изучите содержание настоящего Руководства и храните его надлежащим образом. Из настоящего Руководства вы узнаете о функциях автомобиля, мерах предосторожности при его эксплуатации, а также получите информацию об уходе и о регулярном техническом обслуживании автомобиля, которая поможет Вам безопасно управлять Вашим автомобилем и продлит срок его службы.

С целью постоянного улучшения Ваших впечатлений от вождения, SERES может оптимизировать и улучшать автомобиль без предварительного уведомления. Ориентируйтесь на функционал конкретного автомобиля.

Самостоятельное изменение любых частей автомобиля, информации о нем, маркировки и т.д. запрещено. Изменения могут повлиять на эксплуатационные характеристики автомобиля и даже привести к нарушению законодательных требований.

На официальном веб-сайте SERES по адресу <https://seres.ru/> можно ознакомиться с "Руководством по эксплуатации" SERES M7.

Авторские права на данное руководство принадлежат компании SERES. Без письменного согласия компании SERES любое воспроизведение, копирование или перевод содержания данного руководства запрещены.

Если у вас есть какие-либо вопросы, комментарии или предложения свяжитесь с нами.

Производитель автомобиля: SERES

Адрес: г. Чунцин, район Цзянбэй, шоссе Юйкан, 101

Сайт: [www.global-seres.com](http://www.global-seres.com)

## Важная информация, касающаяся руководства пользователя

Перед первым использованием автомобиля внимательно ознакомьтесь с содержанием данного руководства.

В данном руководстве используются следующие обозначения:

Оперативные уведомления

### **Опасность**

Символ опасности указывает на то, что несоблюдение инструкций может привести к повреждениям автомобиля или травмам.

### **Предупреждение**

Символ предупреждения указывает на то, что несоблюдение инструкций может привести к повреждению автомобиля или травмам в процессе использования автомобиля.

### **Внимание**

Символ указывает на то, что несоблюдение инструкций может привести к невозможности использования определенных функций автомобиля, что может привести к его повреждению.

### **Примечание**

Здесь Вы найдете советы или полезную информацию по использованию Вашего автомобиля.

### **Иконки и иллюстрации**

Иллюстрации в данном руководстве приведены исключительно в демонстрационных и справочных целях. В зависимости от модели у Вашего автомобиля могут отсутствовать те или иные функции. Ориентируйтесь на актуальную конфигурацию приобретенной модели. Изображения предназначены только для справки; фактические условия могут отличаться.

### **Формат сообщений на дисплее**

Формат текста или сообщений, отображаемых на центральном дисплее управления, отличается от обычного текста (например, управление автомобилем, вождение, вспомогательные системы и т.д.). Процедуры и индикация отображаются в несколько этапов. Например: Настройки > Управление с помощью ассистента > Ассистент сценариев.

### **Предупреждение пользователям**

В целях вашей безопасности соблюдайте местное законодательство и нормативные акты, а также соблюдайте следующие меры предосторожности при управлении автомобилем:

- Сохраняйте ясность ума во время вождения; не садитесь за руль в состоянии алкогольного опьянения или под воздействием медикаментов - это может повлиять на управление автомобилем и привести к авариям, что в свою очередь может привести к травмам или смертельному исходу.
- Ведите автомобиль осторожно, точно оценивайте, подходят ли погодные и дорожные условия для поездки, и всегда обращайтесь внимание на движение других транспортных средств или пешеходов на дороге для принятия точных и своевременных решений для предотвращения аварий.
- Во время управления транспортным средством будьте сосредоточены. Телефонные звонки за рулем, чтение или написание текстовых сообщений, настройка кнопок управления во время вождения могут отвлекать Вас и привести к аварии и человеческим жертвам.
- Внимательно прочтите соответствующие предупреждения и примечания в Руководстве. Игнорирование их может привести к травмам водителя или пассажиров, или повреждению автомобиля.

### **Конфигурация и опции автомобиля**

Изображения в настоящем Руководстве предназначены для облегчения объяснения и понимания, они служат в качестве ориентировочных изображений и могут не отражать приобретенный автомобиль. Благодарим за понимание.

Стремясь обеспечить соответствие автомобилей более высоким стандартам качества и безопасности за счет постоянного совершенствования и научно-исследовательских разработок всех моделей автомобилей, компания может в любое время усовершенствовать элементы дизайна, конфигурации и функции своей продукции. В этой связи иллюстрации, данные и описания, приведенные в данном руководстве, могут не соответствовать реальной ситуации.

Это связано с тем, что в зависимости от различных конфигураций могут быть различия в функциях; обратитесь к конкретному автомобилю для получения информации о конкретных функциях.

Вы можете определить функции вашего автомобиля с помощью доступных переключателей, иконок и текстовых описаний на центральном экране управления.

## Важное напоминание

### **Оригинальные аксессуары, дополнительное оборудование и незаконная модификация**

Оригинальные аксессуары бренда SERES идеально соответствуют характеристикам и безопасности вашего автомобиля. Для достижения максимальной производительности и безопасности автомобиля во время технического обслуживания или ремонта используйте оригинальные заводские аксессуары марки SERES. Использование неоригинальных запчастей (не марки SERES) может отрицательно сказаться на характеристиках и безопасности Вашего автомобиля. В этой связи производитель не несет ответственности за любые проблемы, которые могут возникнуть в связи с этим.

Не вносите изменения в какие-либо компоненты, информацию об автомобиле или идентификационные данные вашего автомобиля. Изменения могут повлиять на эксплуатационные характеристики автомобиля, такие как безопасность и надежность, и даже могут нарушать местное законодательство. Компания не несет ответственности за любые прямые или косвенные убытки, возникшие в результате этого, а также может привести к потере прав на техническое обслуживание или гарантию.

### **Радиооборудование**

Установка радиооборудования на автомобиле может повлиять на нормальную работу электрической системы.

При использовании радиооборудования следует строго соблюдать следующие правила:

- Не устанавливайте и не модифицируйте радиооборудование, это может привести к сбоям в работе электрической системы.
- При использовании радиооборудования соблюдайте законы и предписания страны нахождения автомобиля.
- Не паркуйте свой автомобиль в местах с сильными электромагнитными помехами, например, возле трансформаторов.
- Лицам, использующим другие электронные медицинские устройства, следует проконсультироваться с производителем устройства относительно влияния радиоволн на работу устройства. Радиоволны могут оказывать непредсказуемое воздействие на работу таких медицинских устройств.

### **Техническое обслуживание**

Регулярное профессиональное техническое обслуживание способствует поддержанию автомобиля в хорошем техническом состоянии и продлению срока его службы. Внимательно прочитайте информацию в руководстве по техническому обслуживанию и следуйте требованиям по техническому обслуживанию. Если ваш автомобиль эксплуатируется в суровых условиях, он требует более частого и тщательного технического обслуживания. Несоблюдение надлежащего технического обслуживания автомобиля может привести к потере гарантийных прав.

### **Меры предосторожности по технике безопасности**

Соблюдайте следующие меры предосторожности, чтобы обеспечить водителю и пассажирам безопасную поездку:

- Категорически запрещается оставлять детей одних в автомобиле и разрешать им пользоваться ключами или носить их с собой.
- Категорически запрещается самостоятельно разбирать или собирать тяговую батарею и связанные с ней высоковольтные компоненты.
- Категорически запрещается повреждать, деформировать и/или прокалывать тяговую батарею.
- Категорически запрещается утилизировать и хранить отработанные тяговые аккумуляторы в частном порядке. Обратитесь к дилеру по вопросам утилизации.
- Соблюдайте правила дорожного движения, контролируйте скорость автомобиля и избегайте превышения скорости и перегрузок.
- Во время эксплуатации автомобиля необходимо постоянно пристегиваться ремнем безопасности. Если в автомобиле находятся дети, следует использовать соответствующее детское сиденье, надежно закрепленное на заднем сиденье.
- Следуйте советам, приведенным на предупреждающих знаках.
- Во избежание получения травм запрещается прикасаться к высоковольтным кабелям, высоковольтным вилкам или соединительным штекерам автомобиля.
- При обнаружении утечки или повреждения тяговой батареи не прикасайтесь к ней. При случайном прикосновении промойте большим количеством воды и немедленно обратитесь к врачу.
- Автомобиль должен эксплуатироваться в среде, свободной от агрессивных, взрывоопасных и повреждающих изоляцию газов или токопроводящей пыли, а также вдали от источников тепла.

**Утилизация автомобиля**

В соответствии с действующими национальными законами автомобили, которые больше не соответствуют условиям эксплуатации на дорогах, должны быть утилизированы в соответствии с национальными правилами охраны окружающей среды.

Утилизировать автомобили разрешается только компаниям, занимающимся утилизацией, сертифицированным соответствующими национальными органами. Перед утилизацией автомобиля проконсультируйтесь с дилерским центром.

В процессе утилизации необходимо соблюдать соответствующие правила техники безопасности и законы.

**Конфиденциальные данные**

В процессе утилизации, передачи или технического обслуживания автомобиля необходимо удалить конфиденциальные персональные данные.

Во избежание несанкционированного доступа к конфиденциальным данным об автомобиле или его компонентах (таким как VIN-номера, информация о местоположении или другая конфиденциальная информация о владельце), пользователи должны своевременно удалять конфиденциальные данные об автомобиле путем сброса настроек к заводским настройкам или другими способами во время технического обслуживания, утилизации и передачи автомобиля.



## Содержание

<b>Рекомендации по эксплуатации автомобиля</b> .....	8
Меры предосторожности при вождении .....	9
Рекомендации для семейного использования автомобиля .....	10
Ежедневный уход и профилактика .....	11
Вождение в особых условиях .....	12
<b>Обзор автомобиля</b> .....	14
Обзор интерьера .....	17
Комбинация приборов .....	19
Проекционный дисплей (HUD) .....	26
Центральный дисплей управления .....	28
<b>Безопасность движения</b> .....	33
Положение водителя на сиденье .....	34
Ремни безопасности .....	35
Подушки безопасности .....	38
Предупреждающие наклейки на автомобиле .....	42
Детское кресло .....	43
<b>Контроль автомобиля</b> .....	47
Ключи .....	48
Двери .....	51
Разблокировка и блокировка автомобиля изнутри .....	52
Электрические доводчики дверей .....	53
Детская блокировка дверей автомобиля .....	53
Выдвижные пороги с электроприводом .....	54
Капот .....	56
Дверь багажника .....	57
Открытие и закрытие двери багажника .....	57
Аварийное открытие двери багажника .....	58
Окна автомобиля .....	59
Функция защиты от заземления .....	60
Люк панорамной крыши .....	61
Сиденья .....	63
Регулировка передних сидений .....	63
Снятие и установка подголовника переднего сиденья .....	64
Регулировка второго ряда сидений .....	65
Регулировка положения сиденья вперед/назад .....	65
Установка подголовника сиденья второго ряда .....	68
Регулировка сидений третьего ряда .....	68
Подогрев сидений .....	69
Вентиляция сидений .....	69
Массаж сидений .....	69
Функция комфортной посадки и высадки для водительского сиденья .....	70
Рулевое колесо .....	71
Кнопки на рулевом колесе .....	71
Подогрев рулевого колеса .....	72
Зеркала заднего вида .....	73
Наружные зеркала заднего вида с подогревом .....	74
Запоминание регулировок наружных зеркал заднего вида .....	74
Регулировка салонного зеркала заднего вида .....	75
Климат-контроль .....	76
Использование системы климат-контроля .....	76
Панель управления задним кондиционером .....	80
Система ароматизации .....	80
Наружное освещение .....	82
Дальний и ближний свет .....	82
Приветственное освещение .....	83
Аварийная сигнализация .....	83
Включение и выключение аварийной сигнализации .....	83

Габаритные огни .....	84
Противотуманные фонари .....	84
Функция задержки выключения фар .....	84
Внутреннее освещение .....	86
Интеллектуальная атмосферная подсветка .....	86
Освещение салона .....	87
Лампа подсветки багажника .....	87
Стеклоочистители .....	88
Передний стеклоочиститель .....	88
Задний стеклоочиститель .....	88
Передний стеклоомыватель .....	89
Задний стеклоомыватель .....	89
Включение заднего стеклоомывателя .....	89
Зарядка устройств в автомобиле .....	90
Беспроводная зарядка смартфонов .....	90
USB/Type-C .....	90
Розетка 12 В .....	91
Места для хранения .....	93
Места для хранения в передней части .....	93
Места для хранения во втором ряду .....	94
Места для хранения в третьем ряду .....	94
Места для хранения в багажнике .....	94
Рейлинги на крыше .....	94
Прочее оборудование .....	96
Поручни .....	96
<b>Управление автомобилем .....</b>	<b>97</b>
Включение и отключение питания автомобиля .....	98
Включение питания автомобиля .....	98
Парковка автомобиля .....	99
Переключение режимов трансмиссии .....	100
Режим заднего хода (R) .....	100
Нейтраль (N) .....	100
Режим движения вперед (D) .....	101
Режим парковки (P) .....	101
Тормозная система .....	102
Рекуперативное торможение .....	103
Электронная система стабилизации .....	103
Экстренное торможение .....	106
Аварийное торможение .....	106
Парковка .....	107
Автоматическое удержание автомобиля .....	107
Настройки вождения .....	109
Настройка режима движения автомобиля .....	109
Активация режима помощи при движении .....	110
Полный привод .....	110
Видеорегистратор .....	112
Управление видеорегистратором .....	112
Система контроля давления в шинах .....	114
Контроль усталости и внимания .....	115
<b>Помощь при вождении .....</b>	<b>116</b>
Датчики системы помощи при вождении .....	117
Помощь при вождении .....	119
Адаптивный круиз-контроль .....	119
Круиз-контроль с удержанием в полосе движения .....	122
Предупреждение о сходе с полосы и удержание в полосе движения .....	125
Автономное экстренное торможение .....	126
Предупреждение об угрозе столкновения сзади .....	129
Система помощи при перестроении .....	129

Предупреждение об опасности открывания двери.....	129
Предупреждение об угрозе столкновения при движении задним ходом.....	130
Датчики системы помощи при парковке.....	133
Функция автоматической парковки.....	135
Использование функции автоматической парковки.....	135
Процесс автоматической парковки.....	135
Автоматический выезд с места парковки.....	138
Система кругового обзора.....	140
Предупреждающие сигналы ультразвуковых датчиков.....	142
<b>Мультимедийная система.....</b>	<b>144</b>
Учетная запись.....	145
Вход в учетную запись.....	145
Авторизация через «распознавание лица (Face ID)».....	145
Авторизация через распознавание лица: сев в автомобиль или нажав на аватар в строке состояния на центральном дисплее управления, посмотрите прямо перед собой со стороны места водителя — так вы сможете быстро войти авторизоваться в системе.....	145
Удаление данных лица пользователя: нажмите на аватар в строке состояния на центральном дисплее управления, затем перейдите в раздел управления учетной записью и нажмите на символ удаления. Следуйте инструкциям на экране, чтобы завершить операцию.....	145
Возможности коммуникации.....	147
Телефон.....	147
Мультимедиа.....	148
Музыка.....	148
Радио.....	148
Цифровое радио (DAB).....	148
Галерея.....	149
Режимы звучания.....	150
Звук предупреждения при движении на низкой скорости.....	150
Дополнительные настройки.....	151
Дисплей.....	151
Звук.....	151
Bluetooth.....	152
WLAN.....	153
<b>Умный автомобиль.....</b>	<b>154</b>
Обзор сценариев.....	155
Режим отдыха.....	155
Режим мойки автомобиля.....	156
<b>Зарядка и заправка автомобиля.....</b>	<b>158</b>
Зарядка и питание.....	159
Перед началом зарядки.....	159
Зарядка на станциях переменного тока.....	161
Зарядка на станциях постоянного тока.....	162
Зарядка от бытовой электросети с помощью портативного зарядного устройства.....	163
Функция аварийной разблокировки.....	168
Заправка топливом.....	169
Заправка топливом.....	169
<b>Уход и техническое обслуживание.....</b>	<b>171</b>
Указания по уходу и техническому обслуживанию (ТО).....	172
Периодичность технического обслуживания автомобиля.....	174
Таблица «Периодичность технического обслуживания».....	174
Тяговая (силовая) батарея.....	176
Низковольтная АКБ.....	179
Стеклоочистители.....	180
Проверка уровня эксплуатационных жидкостей.....	182
Расположение заливных отверстий.....	182
Снятие и установка защитной облицовки моторного отсека.....	183
Тормозная жидкость.....	184
Масло для системы смазки генераторной установки.....	184
Обслуживание шин.....	187

Мойка автомобиля и уход за лакокрасочным покрытием.....	190
Проверка уровня выбросов ОГ.....	192
Блок реле и предохранителей.....	193
<b>Помощь при неисправности или аварии .....</b>	<b>194</b>
Бортовой инструмент.....	195
Треугольный знак аварийной остановки.....	195
Светоотражающий сигнальный жилет .....	195
Устранение неисправностей .....	196
Порядок запуска от внешнего источника.....	198
Перезагрузка центрального дисплея управления .....	201
Экстренный вызов .....	203
Включение режима буксировки .....	204
Буксировка автомобиля .....	205
<b>Технические характеристики автомобиля .....</b>	<b>206</b>
Идентификация автомобиля .....	207
Технические характеристики автомобиля .....	210
Аббревиатуры.....	217
Обозначения единиц измерения .....	218
<b>Указание об отказе от ответственности .....</b>	<b>219</b>
Указание об отказе от ответственности .....	220

## Рекомендации по эксплуатации автомобиля

В этой главе вы узнаете о мерах предосторожности при вождении автомобиля и о ежедневном обслуживании автомобиля. Внимательно прочитайте её.

## Меры предосторожности при вождении

### Предварительный осмотр перед началом вождения

Для обеспечения вашей безопасности за рулем необходимо проверять автомобиль перед каждой поездкой. Предварительный осмотр включает в себя следующие пункты:

- Проверьте, нет ли каких-либо препятствий вокруг автомобиля.
- Проверьте, нет ли аномального скопления жидкости под автомобилем (вода из кондиционера - нормальное явление).
- Проверьте состояние шин и убедитесь в надлежащем давлении в них.
- Проверьте систему освещения автомобиля, особенно наружное освещение.
- Проверьте, чисты ли стекла и обеспечивают ли зеркала заднего вида хороший обзор.
- Проверьте, находятся ли сиденья и ремни безопасности в надлежащем рабочем состоянии.
- Проверьте запас хода автомобиля и наличие каких-либо предупреждающих сообщений на приборной панели.
- Проверьте, правильно ли работают педали тормоза и газа.

### Поездка на дальние расстояния

Прежде чем отправиться в дальнюю поездку обязательно обратите внимание на следующее:

- Чтобы обеспечить безопасность вашего путешествия, проверьте состояние автомобиля, прежде чем отправляться в поездку на большие расстояния.
- Заранее определите маршрут движения и убедитесь, что у автомобиля достаточно мощности и топлива.
- Во время остановок вы можете использовать функцию режима отдыха в автомобиле, чтобы быстро снять усталость от езды на дальние расстояния и избежать сонливости за рулем.
- Отправляясь в длительные поездки, берите с собой воду и необходимые продукты для восполнения энергии.

### Вождение в ночное время

В ночное время видимость снижается, поэтому при управлении автомобилем в ночное время обязательно обращайтесь внимание на следующее:

- Перед началом движения проверьте рабочее состояние фар дальнего и ближнего света.
- Проверьте работоспособность звукового сигнала и указателей поворота.
- Обращайте внимание на состояние дорожного покрытия в зоне освещения фар.
- Правильно используйте дальний и ближний свет фар.
- Избегайте прямого взгляда на фары встречных транспортных средств.
- Используйте сигналы поворота, чтобы указывать направление вашего движения другим транспортным средствам.
- Чтобы избежать запоздалой реакции в аварийных ситуациях, приводящих к столкновению с находящимся впереди транспортным средством, соблюдайте безопасную дистанцию при следовании за ним.
- Старайтесь избегать обгона в ночное время. Если обгон необходим, делайте это только после того, как убедитесь, что окружающие условия и дорога позволяют это сделать.
- При ограниченной или затрудненной видимости ведите автомобиль осторожно, на низкой скорости, обращайтесь внимание на окружающую обстановку и дорожные условия и будьте готовы к экстренному торможению.

## Рекомендации для семейного использования автомобиля

### Экономичное вождение

Уровень энергопотребления, износ тормозов и износ шин в основном определяются следующими тремя факторами:

- Стилль вождения водителя.
- Условия эксплуатации автомобиля (погодные, дорожные условия и т.д.).
- Полное техническое состояние автомобиля.

Придерживаясь экономичного стиля вождения, вы можете обеспечить наименьшее энергопотребление.

### Дети в автомобиле

Путешествуя с детьми обязательно обратите внимание на следующее для обеспечения их безопасности:

- Не оставляйте детей одних в автомобиле.
- Запрещается держать детей на руках во время управления автомобилем.
- Не позволяйте детям стоять или становиться на колени на сиденьях или высовывать какие-либо части тела из окна.
- Дети в возрасте до 12 лет (или ростом менее 1,5 м) не должны садиться на переднее пассажирское сиденье.
- Если путешествуют дети в возрасте до 12 лет (или ростом менее 1,5 м), они должны пользоваться соответствующим детским сиденьем безопасности.
- Если дети сидят на задних сиденьях, рекомендуется активировать блокировку дверей для защиты от детей во избежание случайного открывания.

### Пожилые пассажиры

Путешествуя с пожилыми людьми обязательно обратите внимание на следующее для обеспечения их безопасности:

- Умеренно открывайте окна, чтобы поддерживать приток свежего воздуха в салон автомобиля, это поможет предотвратить появление у пожилых людей таких симптомов, как головная боль и головокружение.
- Не оставляйте пожилых людей одних в автомобиле.

- При движении по выбоинам или на поворотах снижайте скорость и проезжайте их медленно, чтобы избежать сильных вибраций, которые могут вызвать головокружение или дискомфорт у пожилых людей.
- Если пожилые люди сидят на задних сиденьях, рекомендуется активировать детский замок на дверях, чтобы они случайно не открыли их.

### Перевозка питомцев

Путешествуя с домашними животными обязательно обратите внимание на следующее для обеспечения их безопасности:

- Не оставляйте домашних животных одних в автомобиле.
- Должным образом обеспечьте безопасность домашних животных во время движения, например, используя соответствующие шлейки для домашних животных.
- Прежде чем открывать двери, убедитесь, что питомец надежно пристегнут, чтобы он не выпрыгнул и не получил удара, особенно в незнакомых местах, где он может возбудиться из-за страха или любопытства.
- Старайтесь не открывать окна полностью для проветривания и закрывайте окна рядом с домашним животным, чтобы предотвратить несчастные случаи, когда домашнее животное может высунуть голову из окна.

## Ежедневный уход и профилактика

### Уход за кожаными сиденьями

Сиденья из натуральной кожи, которыми оснащен ваш автомобиль, требуют регулярного ухода. Обратите внимание на следующее:

- Держитесь на расстоянии от источников тепла, так как нахождение слишком близко к ним может привести к высыханию и растрескиванию кожи.
- Избегайте длительного воздействия солнечных лучей для предотвращения выцветания кожи.
- Регулярно проводите чистку и уход за сиденьями, протирая пыль слегка влажной тканью. Следите за тем, чтобы сиденья были сухими и чистыми.
- Если поверхность сиденья загрязнена, используйте для ее очистки небольшое количество универсального пенного очистителя. Следите за тем, чтобы кожаная поверхность оставалась сухой.
- Избегайте прямого контакта сиденья с ключами, пряжками ремней или любыми острыми предметами на одежде во избежание царапин.
- Не допускайте попадания жидкости на сиденья.

### Уход за шинами и их техническое обслуживание

Регулярное техническое обслуживание шин может продлить срок их службы. Вот несколько советов по ежедневному уходу за шинами:

- Регулярно проверяйте давление в шинах, чтобы избежать слишком высокого или слишком низкого давления в шинах. Накачивайте шины в соответствии с указанным давлением для вашего автомобиля.
- Регулярно удаляйте мусор, застрявший в протекторе шин.
- Проверьте, нет ли неравномерного или критического износа шин.
- Во время движения избегайте обочин и выбоин на дороге.

## Вождение в особенных условиях

### Движение во время дождя

При движении в ветреную и дождливую погоду, затрудняющую видимость, обязательно обратите внимание на следующее:

- Убедитесь, что функция стеклоочистителя автомобиля и щетки работают должным образом.
- Убедитесь, что система освещения автомобиля работает правильно.
- Поддерживайте надлежащее давление в шинах.
- Убедитесь, что тормозная система автомобиля находится в исправном состоянии.
- Включите задние противотуманные фары, чтобы привлечь внимание участников движения сзади.
- Из-за ограниченной видимости во время движения будьте внимательны и ведите автомобиль медленно.

### Преодоление водной преграды (в брод)

Чтобы защитить автомобиль от повреждений или неисправностей при преодолении водной преграды обязательно обратите внимание на следующее:

- Снизьте скорость или остановитесь, чтобы проверить уровень воды. Если уровень воды превышает дорожный просвет автомобиля, выберите альтернативный маршрут или другой способ передвижения.
- Перед проездом брода включите стеклоочиститель и медленно въезжайте в воду.
- Быстрый въезд в воду может привести к увеличению силы трения между автомобилем и водой, что может привести к нарушению функциональности автомобиля.
- После выезда из воды двигайтесь с малой скоростью и несколько раз нажмите на педаль тормоза, чтобы убедиться в правильной работе тормозной системы и просушить тормозные механизмы.
- Для обеспечения безопасности вождения строго соблюдайте ограничения скорости, указанные знаками, или 5 км/ч при движении по скользкому полу гаража/мастерской.

### Вождение в холодное время года

Во избежание аварий и для обеспечения комфортной езды в холодную погоду обязательно обратите внимание на следующее:

- Заранее включите подогрев сидений в холодную погоду.
- Выберите подходящий режим привода.
- Поддерживайте надлежащее давление в шинах.
- При движении по обледенелым или заснеженным дорогам установите цепи противоскольжения.
- Включите функцию обогрева лобового/заднего стекла (защита от запотевания зеркал заднего вида) во время движения автомобиля.
- Во время движения автомобиля соответствующим образом увеличивайте дистанцию между транспортными средствами для предотвращения возможных столкновений вследствие увеличения тормозного пути из-за скользкого обледенелого дорожного покрытия.
- Во время движения автомобиля избегайте экстренного торможения для предотвращения скольжения автомобиля по обледенелому дорожному покрытию, что может привести к потере управления и возможным авариям.

### Вождение в жаркую погоду

Чтобы обеспечить комфорт пассажирам во время вождения в жаркую погоду, вы можете предпринять следующие действия:

- Прежде чем сесть в автомобиль, откройте окна для проветривания и отвода горячего воздуха.
- Включите вентиляцию сидений, когда пассажиры находятся в автомобиле.
- Включите систему кондиционирования воздуха. При первоначальном запуске кондиционера переключитесь на приточную вентиляцию, чтобы рассеять горячий воздух внутри автомобиля, а затем на режим рециркуляции для поддержания холодного воздуха и быстрого охлаждения.

### Зарядка при высоких температурах

Чтобы избежать перегрева тяговой батареи во время зарядки при высокой температуре, обязательно обратите внимание на следующее:



- Избегайте длительного воздействия на автомобиль высоких температур или зарядки в жарких условиях.
- По возможности заряжайте автомобиль в прохладном и хорошо проветриваемом помещении.

### **Движение в горной местности**

При движении в высокогорных районах, где географические условия и перепады высот оказывают существенное влияние на характеристики автомобиля обязательно примите к сведению следующее:

- Подготовьте необходимое оборудование, такое как кислород и лекарства от горной болезни.
- Перед подъемом или спуском по длинным склонам проверьте состояние тормозов, рулевого управления, трансмиссии и шин автомобиля.
- После въезда в высокогорную местность регулярно проверяйте давление в шинах и при необходимости соответствующим образом снижайте его.
- Частое нажатие на педаль тормоза во время торможения может привести к повышению температуры тормозной жидкости, а в крайних случаях – к отказу тормозов.
- Из-за воздействия высокогорных условий запас хода автомобиля может сократиться, поэтому важно своевременно контролировать этот показатель.

## **Обзор автомобиля**

В этой главе вы узнаете о расположении компонентов автомобиля, что поможет вам быстро найти необходимые элементы. Внимательно прочитайте её.

## Обзор экстерьера

С помощью приведенного ниже изображения вы можете ознакомиться с внешними компонентами автомобиля.

### Внешний вид (I)

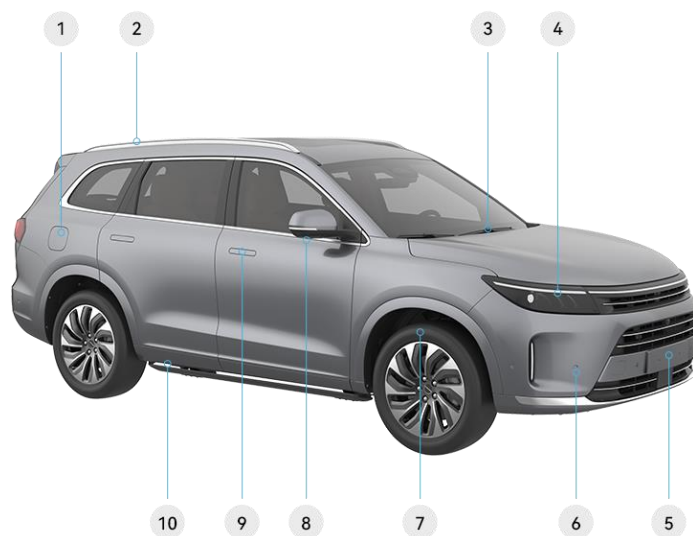

\*Изображение приведено только в ознакомительных целях, реальное оборудование может иметь отличия

- |   |   |    |   |
|---|---|----|---|
| 1 | Крышка лючка топливного бака (см. стр. 172)   | 7  | Шина (см. стр. 189)                             |
| 2 | Рейлинг на крыше (см. стр. 95)                | 8  | Камера бокового обзора                          |
| 3 | Передний стеклоочиститель (см. стр. 89)       | 9  | Наружная дверная ручка (см. стр. 51)            |
| 4 | Фара (см. стр. 83)                            | 10 | Выдвижной порог с электроприводом (см. стр. 55) |
| 5 | Расположение номерного знака                  |    |   |
| 6 | Ультразвуковой датчик парковки (см. стр. 135) |    |   |

**Внешний вид (II)**

\*Изображение приведено только в ознакомительных целях, реальное оборудование может иметь отличия.

- |   |  |   |   |
|---|--|---|---|
| 1 | Наружное зеркало заднего вида (см. стр. 74)      | 4 | Камера заднего вида (см. стр. 135)          |
| 2 | Форсунка заднего стеклоочистителя (см. стр. 184) | 5 | Задний фонарь                               |
| 3 | Задний стеклоочиститель (см. стр. 89)            | 6 | Крышка лючка зарядного порта (см. стр. 161) |

## Обзор интерьера

С помощью приведенного ниже изображения вы можете ознакомиться с наиболее часто используемыми компонентами внутри автомобиля.

### Основные компоненты передней панели

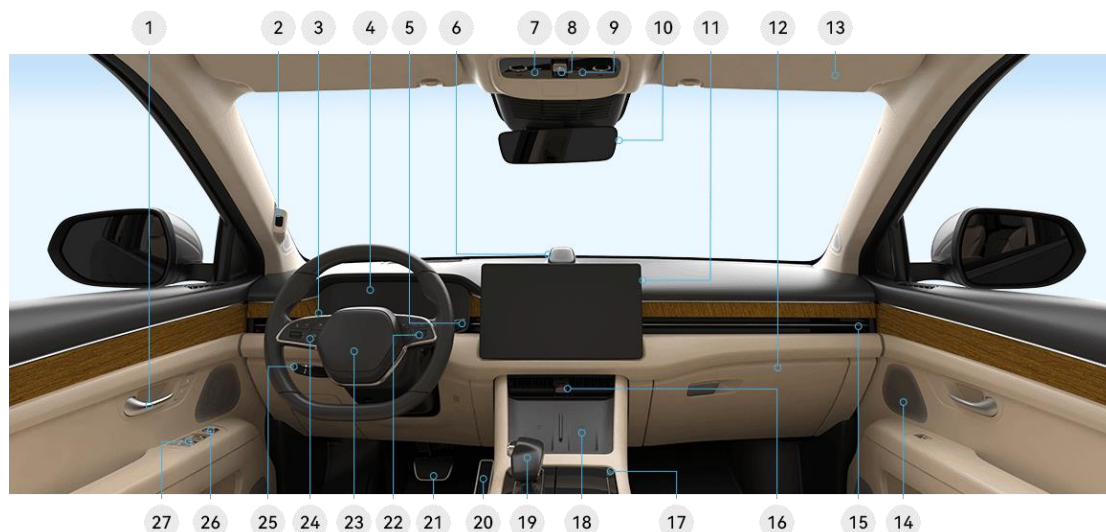

\*Изображение приведено только в ознакомительных целях, реальное оборудование может иметь отличия.

- |    |  |    |   |
|----|--|----|---|
| 1  | Внутренняя ручка двери (см. стр. 53)                   | 15 | Дефлектор кондиционера (см. стр. 80)                            |
| 2  | Камера для распознавания лица (см. стр. 147)           | 16 | Аварийная сигнализация (см. стр. 84)                            |
| 3  | Рычаг управления освещением (см. стр. 83)              | 17 | Подстаканник (см. стр. 94)                                      |
| 4  | Дисплей комбинации приборов (см. стр. 20)              | 18 | Отделение для беспроводной зарядки (см. стр. 91)                |
| 5  | Рычаг управления стеклоочистителем (см. стр. 89)       | 19 | Рычаг селектора переключения режимов трансмиссии (см. стр. 101) |
| 6  | Динамик  | 20 | Педаль газа   |
| 7  | Кнопка включения лампы для чтения (см. стр. 88)        | 21 | Педаль тормоза  |
| 8  | Кнопка управления люком панорамной крыши (см. стр. 62) | 22 | Кнопки на рулевом колесе (справа) (см. стр. 72)                 |
| 9  | Кнопка экстренного вызова (см. стр. 205)               | 23 | Звуковой сигнал (см. стр. 73)                                   |
| 10 | Салонное зеркало заднего вида (см. стр. 76)            | 24 | Кнопки рулевого колеса (слева) (см. стр. 72)                    |
| 11 | Центральный дисплей управления (см. стр. 29)           | 25 | Рычаг круиз-контроля (см. стр. 123)                             |
| 12 | Перчаточный ящик (см. стр. 94)                         | 26 | Кнопка регулировки наружных зеркал заднего вида (см. стр. 74)   |
| 13 | Солнцезащитный козырек (см. стр. 97)                   | 27 | Кнопка стеклоподъемника (см. стр. 60)                           |
| 14 | Динамик  |    |   |

## Общие компоненты в задней части салона

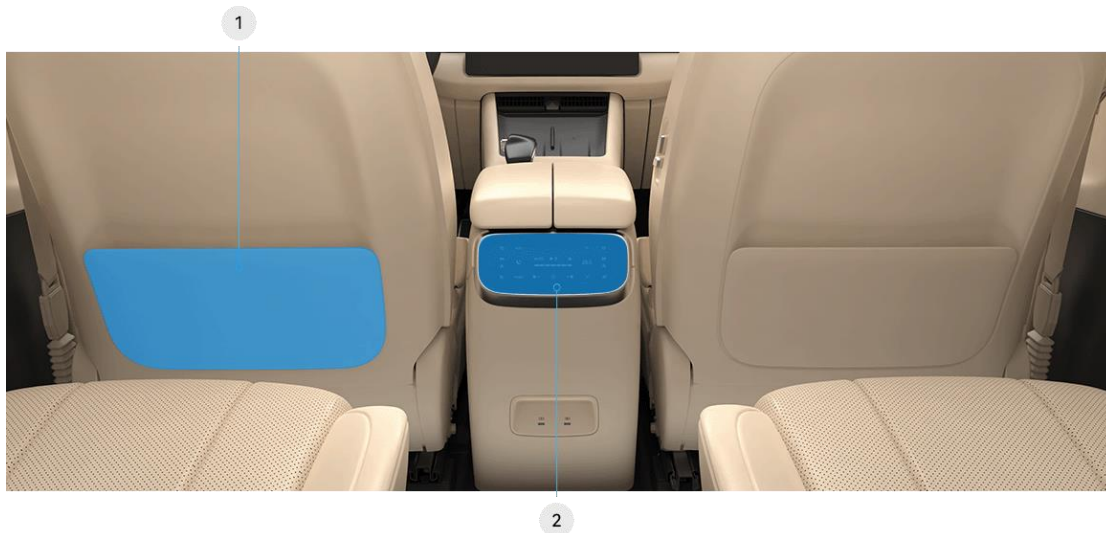

\*Изображение приведено только в ознакомительных целях, реальное оборудование может иметь отличия.

1 Карман в спинке переднего сиденья (см. стр. 95)

2 Панель управления задним кондиционером (см. стр. 81)

## Комбинация приборов

### Дисплей комбинации приборов

При использовании автомобиля на дисплее комбинации приборов будут отображаться рабочие параметры и состояние автомобиля. Внимательно прочитайте этот раздел, поскольку информация, отображаемая индикаторами на комбинации приборов, особенно важна (см. стр. 21).



\*Изображение приведено только в ознакомительных целях, реальное оборудование может иметь отличия.

- |   |   |    |  |
|---|---|----|--|
| 1 | Левая информационная область дисплея (см. стр. 25)  | 9  | Общий пробег   |
| 2 | Область информации о состоянии автомобиля           | 10 | Текущий процент мощности                                 |
| 3 | Информация о времени                                | 11 | Энергетический статус автомобиля                         |
| 4 | Информация о режиме трансмиссии                     | 12 | Режим движения автомобиля                                |
| 5 | Температура окружающей среды                        | 13 | Центральная информационная область дисплея (см. стр. 26) |
| 6 | Текущая скорость                                    | 14 | Суммарный запас хода на топливе и электроэнергии         |
| 7 | Режим вождения                                      | 15 | Запас хода на топливе                                    |
| 8 | Правая информационная область дисплея (см. стр. 26) | 16 | Запас хода на электроэнергии                             |

## Индикаторы

Индикаторы комбинации приборов обычно включают в себя световые индикаторы, индикаторы неисправностей, предупреждающие индикаторы, функциональные индикаторы и т.д.





\*Изображение приведено только в ознакомительных целях, реальное оборудование может иметь отличия.

### Индикаторы красного цвета

 Индикатор непристегнутого ремня безопасности водителя: этот индикатор загорается, указывая на то, что ремень безопасности водителя не пристегнут. Когда этот индикатор горит, он сопровождается звуковым сигналом, напоминающим водителю о необходимости незамедлительно пристегнуть ремень безопасности.

 Индикатор непристегнутого ремня безопасности переднего пассажира: этот индикатор загорается, указывая на то, что ремень безопасности переднего пассажира отстегнут. Когда этот индикатор горит, он сопровождается звуковым сигналом, напоминающим переднему пассажиру о необходимости незамедлительно пристегнуть ремень безопасности.

 Индикатор непристегнутого ремня безопасности заднего пассажира: этот индикатор загорается, указывая на то, что ремень безопасности заднего пассажира не пристегнут (верхняя L обозначает левое сиденье во втором ряду, верхняя R - правое сиденье во втором ряду, нижняя L - левое сиденье в третьем ряду, нижняя R - правое сиденье в третьем ряду). Водителю следует незамедлительно напомнить задним пассажирам о необходимости пристегнуть ремни безопасности.

 Индикатор подушки безопасности: При запуске автомобиля этот индикатор кратковременно мигает, а затем гаснет, что является нормальным явлением и указывает на то, что система подушек безопасности завершила самопроверку. Если этот индикатор продолжает гореть, это указывает на неисправность в системе подушек безопасности. Припаркуйте автомобиль в безопасном месте и свяжитесь с дилером.

 Индикатор электрического стояночного тормоза: этот индикатор мигает, указывая на то, что электрический стояночный тормоз включен. Если автомобиль находится на склоне, не отпускайте педаль тормоза, чтобы избежать риска скатывания. Прежде чем отпустить педаль тормоза, подождите, пока индикатор станет гореть постоянно. Этот индикатор загорится, указывая на то, что электрический стояночный тормоз завершил свою работу.

 Индикатор низкого давления масла: этот индикатор загорается, указывая на низкое давление масла в двигателе генераторной установки, что может привести к повреждению генераторной установки. Припаркуйте автомобиль в безопасном месте и обратитесь к дилеру.





 Индикатор высокой температуры охлаждающей жидкости: этот индикатор загорается, указывая на слишком высокую температуру охлаждающей жидкости в автомобиле. Припаркуйте автомобиль в безопасном месте и обратитесь к дилеру.

 Индикатор неисправности тягового двигателя: этот индикатор загорается, указывая на неисправность в тяговом двигателе автомобиля, которая может привести к невозможности продолжения движения. Припаркуйте автомобиль в безопасном месте и обратитесь к дилеру.

 Индикатор неисправности системы питания низкого напряжения: этот индикатор загорается, указывая на неисправность в системе зарядки АКБ 12 В. Попробуйте завести автомобиль, чтобы зарядить АКБ 12 В. Если индикатор продолжает гореть, припаркуйте автомобиль в безопасном месте и обратитесь к дилеру.

 Индикатор неисправности тяговой батареи: этот индикатор загорается, указывая на неисправность в тяговой батарее автомобиля. Припаркуйте автомобиль в безопасном месте и обратитесь к дилеру.

 Индикатор противоугонной системы: этот индикатор загорается, когда противоугонная система не подтверждает аутентификацию, и селектор не может быть переведен в режим «D». Проверьте, находится ли автомобильный ключ внутри автомобиля. Если ключ находится внутри, снова нажмите на педаль тормоза, чтобы автомобиль смог распознать ключ и отключить этот индикатор. Если индикатор продолжает гореть, немедленно обратитесь к дилеру.

 Индикатор неисправности системы электропитания: этот индикатор загорается, указывая на неисправность в системе электропитания автомобиля. Припаркуйте автомобиль в безопасном месте и обратитесь к дилеру.

 Индикатор подключения зарядного устройства: этот индикатор загорается, указывая на то, что зарядное устройство подключено.











 Индикатор неисправности тормозной системы: этот индикатор загорается, указывая на неисправность тормозной системы или низкий уровень тормозной жидкости, что создает опасность отказа тормозной системы. Во избежание аварий припаркуйте автомобиль в безопасном месте и обратитесь к дилеру.

 Этот индикатор загорается, указывая на то, что автомобиль движется с превышением скорости. Своевременно контролируйте скорость автомобиля.

#### Индикаторы желтого цвета

 Индикатор задних противотуманных фонарей: этот индикатор загорается при включении задних противотуманных фонарей.

 Индикатор предупреждения о давлении в шинах: этот индикатор мигает, указывая на неисправность в системе контроля давления в шинах. Если индикатор горит постоянно, это означает, что давление в одной из шин превышает норму (2,0 - 3,4 бар) или температура в шинах превышает 79°C. В случае возникновения двух вышеуказанных ситуаций припаркуйте автомобиль в безопасном месте и обратитесь к дилеру.

-  Индикатор неисправности OBD: этот индикатор загорается при открытии двери или включении питания автомобиля и кратковременном нажатии на педаль тормоза. Индикатор гаснет после полного нажатия на педаль тормоза. Если индикатор продолжает гореть, возможно, произошла неисправность в компонентах, связанных с выбросами ОГ, или в самой системе OBD. Припаркуйте автомобиль в безопасном месте и обратитесь к дилеру.
-  Индикатор низкого уровня охлаждающей жидкости: этот индикатор загорается, указывая на то, что уровень охлаждающей жидкости в автомобиле слишком низкий, что может привести к повреждению генераторной установки. Припаркуйте автомобиль в безопасном месте и обратитесь к дилеру.
-  Индикатор ограничения мощности: этот индикатор загорается, указывая на то, что мощность и разгон автомобиля ограничены. В этом случае припаркуйте автомобиль в безопасном месте и обратитесь к дилеру.
-  Индикатор низкого заряда тяговой батареи: этот индикатор загорается, указывая на низкий уровень заряда в батарее. Своевременно заряжайте батарею. Продолжение движения может повлиять на характеристики автомобиля и срок службы тяговой батареи.
-  Индикатор состояния зарядки: этот индикатор загорается, указывая на то, что автомобиль находится в режиме зарядки.
-  Индикатор низкого уровня топлива: этот индикатор загорается, указывая на то, что топливо на исходе. Заправьте автомобиль как можно скорее. Если индикатор мигает, это указывает на неисправность датчика уровня топлива. Припаркуйте автомобиль в безопасном месте и обратитесь к дилеру.
-  Индикатор неисправности тормозной системы: этот индикатор загорается, указывая на неисправность тормозной системы (за исключением неисправности тормозной системы, обозначенной индикатором красного цвета). Существует опасность отказа тормозов. Во избежание аварий припаркуйте автомобиль в безопасном месте и обратитесь к дилеру.
-  Индикатор неисправности электрического стояночного тормоза: этот индикатор загорается, указывая на неисправность электрического стояночного тормоза. Если автомобиль находится на склоне, существует опасность скатывания. Во избежание аварий припаркуйте автомобиль в безопасном месте и обратитесь к дилеру.
-  Индикатор неисправности антиблокировочной системы (ABS): этот индикатор загорается, указывая на неисправность антиблокировочной системы. При нажатии на педаль тормоза существует опасность заноса или опрокидывания. Во избежание аварий припаркуйте автомобиль в безопасном месте и обратитесь к дилеру.
-  Индикатор неисправности электронной системы распределения тормозных усилий (EBD): этот индикатор загорается, указывая на неисправность в электронной системе распределения тормозных усилий. При нажатии на педаль тормоза существует опасность заноса или опрокидывания. Во избежание аварий припаркуйте автомобиль в безопасном месте и обратитесь к дилеру.
-  Индикатор электроусилителя рулевого управления (EPS): этот индикатор загорается или мигает, указывая на неисправность в системе рулевого управления. Во избежание аварий припаркуйте автомобиль в безопасном месте и обратитесь к дилеру.



Индикатор электронной системы стабилизации (ESC): этот индикатор мигает, указывая на то, что электронная система стабилизации активно работает. Этот индикатор загорается, указывая на неисправность электронной системы стабилизации. Припаркуйте автомобиль в безопасном месте и обратитесь к дилеру.



Индикатор отключения электронной системы стабилизации (ESC): этот индикатор загорается, указывая на то, что система ESC отключена. При отключении этой системы может возникнуть опасность проскальзывания колес во время внезапных ситуаций, таких как экстренные повороты, ускорения или торможения. Во избежание аварий не рекомендуется отключать эту функцию.



Индикатор отключения функции предупреждения о столкновении: индикатор загорается, когда функция предупреждения о столкновении отключена. В это время автомобиль не будет выдавать предупреждения о столкновении при обнаружении впереди препятствий. Во избежание аварий не рекомендуется отключать эту функцию.



Индикатор отключения системы автономного экстренного торможения (АЕВ): этот индикатор загорается, когда система автономного экстренного торможения отключена. В это время автомобиль не будет автоматически выполнять экстренное торможение при обнаружении опасности столкновения. Во избежание аварий не рекомендуется отключать эту функцию.



Индикатор предупреждения о превышении скорости: этот индикатор загорается, указывая на то, что скорость автомобиля превышает установленное знаком ограничение скорости, и автомобиль подаст звуковой сигнал, напоминающий водителю об этом (доступно только в арабской версии).

### Индикаторы зеленого цвета



Индикатор ближнего света: загорается при включении фар ближнего света.



Индикатор габаритных огней: загорается, когда габаритные огни включены.



Индикатор сигнала левого поворота: загорается при включении левого указателя поворота, сопровождается звуковым сигналом поворота.



Индикатор сигнала правого поворота: загорается при включении правого указателя поворота, сопровождается звуковым сигналом поворота.



Индикатор аварийной сигнализации: загорается при включении аварийной сигнализации, сопровождается звуковым сигналом. Данный индикатор автоматически включается в случае экстренного торможения при скорости более 50 км/ч или при срабатывании электронной системы стабилизации (ESC), сопровождается звуковым сигналом.



Индикатор готовности (READY): загорается, указывая на то, что автомобиль готов к эксплуатации.



Индикатор функции автоматического удержания автомобиля (Auto Hold): загорается, указывая на то, что включена функция автоматического удержания.





Индикатор работы системы помощи при спуске (HDC): загорается, указывая на то, что включена система помощи при спуске.





Индикатор планирования зарядки: загорается после успешного выполнения настройки времени зарядки.

## Индикаторы синего цвета

 Индикатор дальнего света: загорается при включении фар дальнего света.

 Индикатор системы интеллектуального управления дальним светом: загорается, когда включена система интеллектуального управления дальним светом.

 Этот индикатор загорается, указывая на активацию функции АСС (адаптивный круиз-контроль). Мигающий индикатор указывает на то, что функция АСС находится в режиме ожидания. Отображаемое значение «N» соответствует заданной скорости во время работы круиз-контроля. Приоритет имеет фактически отображаемое значение.

 Этот индикатор загорается, указывая на то, что функция TJA (система помощи при движении в пробках) активирована. Этот индикатор мигает, указывая на то, что функция TJA находится в режиме ожидания.

## Индикаторы серого цвета

 Индикатор функции автоматического удержания (Auto hold): загорается, указывая на то, что функция автоматического удержания активирована.

 Индикатор включения системы помощи при спуске (HDC): загорается, указывая на то, что система помощи при спуске активирована.

 Этот индикатор загорается, указывая на то, что функция TJA (система помощи при движении в пробках) соответствует критериям активации, но в данный момент не активирована.

 Этот индикатор загорается, указывая на то, что система интеллектуального управления дальним светом не активирована.

 Этот индикатор загорается, указывая на то, что функция АСС (адаптивный круиз-контроль) соответствует критериям активации, но в данный момент не активирована. Число, отображаемое в виде «N», зависит от фактически отображаемого числа.

## ▲ПРЕДУПРЕЖДЕНИЕ

- Если загорелся индикатор неисправности, не пытайтесь самостоятельно разобрать какие-либо компоненты, так как это может привести к травмам.
- Если загорелся индикатор неисправности, незамедлительно обратитесь к своему дилеру.

## Настройки комбинации приборов

Вы можете просмотреть информацию о параметрах автомобиля, пробеге и т.д. на дисплее.

### Левая информационная область дисплея

Кнопки "Вверх"/"вниз" на рулевом колесе можно использовать для настройки левой информационной области дисплея. Вы можете настроить информацию, которую хотите просматривать, включая расход энергии, информацию о давлении в шинах, информацию о пробеге и кривую энергопотребления.

- Схема потока электроэнергии
- Энергия поступает от тяговой батареи к приводному двигателю, обозначенному синим цветом, и возвращается в батарею для рекуперации, обозначенную зеленым цветом.
- Энергия поступает от генераторной установки к тяговой батарее, обозначенной оранжевым цветом.



\*Изображение приведено только в ознакомительных целях, реальное оборудование может иметь отличия.

### Информация о давлении в шинах



\*Изображение приведено только в ознакомительных целях, реальное оборудование может иметь отличия.

- Информация о пробеге  
Продолжительность: \_\_\_\_\_ продолжительность текущей поездки.  
Расстояние: расстояние, пройденное в текущей поездке.

Средняя скорость: средняя скорость автомобиля во время текущей поездки.

Потребление электроэнергии: текущее среднее потребление электроэнергии.

Расход топлива: текущий средний расход топлива.



\*Изображение приведено только в ознакомительных целях, реальное оборудование может иметь отличия.

• Диаграмма энергопотребления  
Выходная мощность представлена синим цветом, а рекуперация энергии - зеленым.

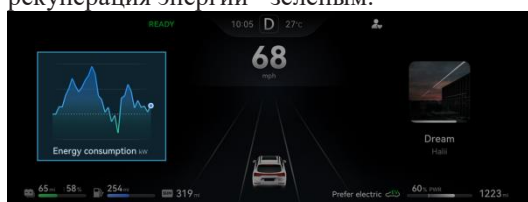

\*Изображение приведено только в ознакомительных целях, реальное оборудование может иметь отличия.

### Центральная информационная область дисплея

В центральной информационной области экрана дисплея отображается соответствующая информация, основанная на использовании ассистентов вождения.

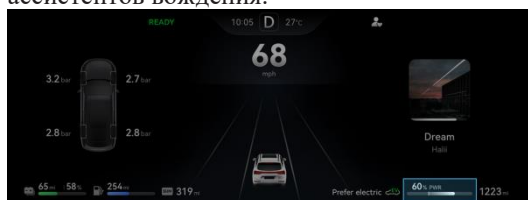

\*Изображение приведено только в ознакомительных целях, реальное оборудование может иметь отличия.

### Правая информационная область дисплея

В правой информационной области дисплея отображается информация о телефоне, музыкальная информация, предупреждающие сообщения и т.д.

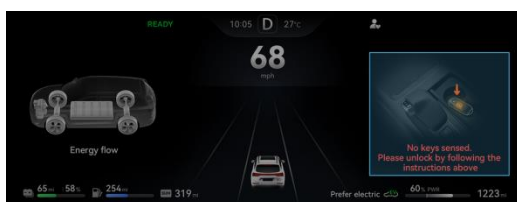

\*Изображение приведено только в ознакомительных целях, реальное оборудование может иметь отличия.

### Текущий процент мощности

Показывает процентное соотношение мгновенной мощности к максимальной при текущей выходной мощности или рекуперации энергии:

- Мгновенный процент мощности от 0% до 80% отображается в виде синей (светлый режим) / белой (темный режим) индикаторной полоски, показывающей выходную мощность силового агрегата.
- Мгновенный процент мощности от 80% до 100% отображается в виде красной полоски энергии, указывающей на выходную мощность силового агрегата.
- Мгновенный процент мощности ниже 0% отображается в виде зеленой полоски энергии, указывающей на рекуперацию энергии с помощью тормозной системы.

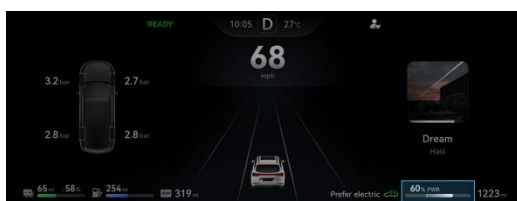

\*Изображение приведено только в ознакомительных целях, реальное оборудование может иметь отличия.

## Проекционный дисплей (HUD)

Если ваш автомобиль оснащен проекционным дисплеем (HUD), он расположен над комбинацией приборов перед водителем. Когда эта функция активирована, водитель может просматривать текущую скорость автомобиля и другую информацию на лобовом стекле, не опуская взгляд.

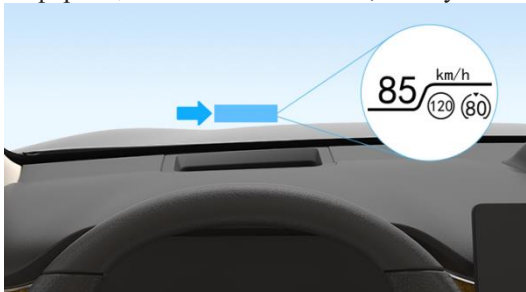

\*Изображение приведено только в ознакомительных целях, реальное оборудование может иметь отличия.

### Примечание

Перед началом движения проверьте и убедитесь, что положение и яркость изображения на дисплее HUD не препятствуют безопасному вождению.

### Включение или выключение проекционного дисплея

Откройте **Настройки > Дисплей > Проекционный дисплей** на центральном дисплее управления

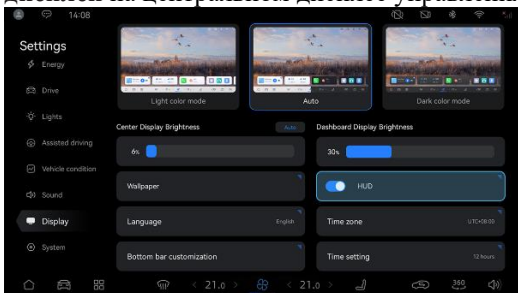

\*Изображение приведено только в ознакомительных целях, реальное оборудование может иметь отличия.

### Регулировка яркости или высоты проекционного дисплея

Откройте **Настройки > Дисплей > Проекционный дисплей** на центральном дисплее управления и нажмите на **Проекционный дисплей** для входа в интерфейс настроек.

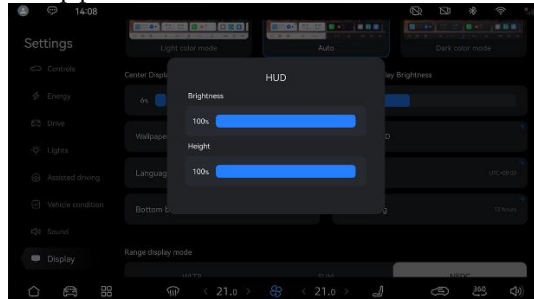

\*Изображение приведено только в ознакомительных целях, реальное оборудование может иметь отличия.

Вы можете улучшить четкость изображения на проекционном дисплее, синхронно отрегулировав высоту сиденья и высоту самого дисплея.

### Примечание

При ношении поляризационных солнцезащитных очков изображение на дисплее может быть нечетким. Отрегулируйте яркость дисплея или снимите солнцезащитные очки.

**Указания по очистке и использованию**

Используйте чистую сухую салфетку из микрофибры для ухода - аккуратно протирайте выступающую часть дисплея. Если на дисплее остались стойкие пятна, которые трудно удалить, перед протиранием можно слегка намочить салфетку из микрофибры.

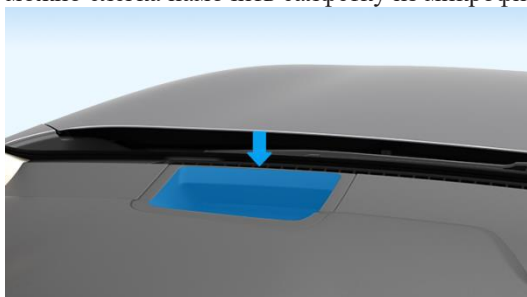

\*Изображение приведено только в ознакомительных целях, реальное оборудование может иметь отличия.

**⚠ВНИМАНИЕ**

- Не ставьте емкости с жидкостями рядом с проекционным дисплеем. Попадание жидкости в зону проекции может привести к сбоям в электропитании.
- Не размещайте какие-либо предметы или наклейки на проекторе или в области проекции на лобовое стекло, так как это может нарушить работу индикаторов проекционного дисплея.
- Не прикасайтесь к внутренним частям проектора и не бросайте в него острые предметы, так как это может привести к механическим неисправностям.



## Центральный дисплей управления

### Обзор

С помощью центрального дисплея управления вы можете выполнять настройки автомобиля, управлять функциями и просматривать информацию. Вы также можете настроить строку состояния автомобиля в соответствии со своими предпочтениями, чтобы обеспечить комфортное вождение.



\*Изображение приведено только в ознакомительных целях, реальное оборудование может иметь отличия.

1 Строка состояния (см. стр. 29)	Отображает информацию об учетной записи, уведомления об автомобиле, его состоянии и т.д.
2 Панель быстрого доступа (см. стр. 30)	Обеспечивает быстрый доступ к приложениям. Проведите пальцем влево или вправо, чтобы просмотреть и добавить часто используемые пользовательские приложения.
3 Панель инструментов (см. стр. 31)	Можно использовать для настройки таких функций, как обогрев, кондиционирование воздуха, регулировка сидений, приточная вентиляция, рециркуляция и т.д.

#### **▲ПРЕДУПРЕЖДЕНИЕ**

Водитель всегда должен уделять первостепенное внимание дороге и дорожным условиям. В целях обеспечения безопасности пассажиров автомобиля и других участников дорожного движения водитель не должен пользоваться центральным дисплеем управления во время движения.

#### **ⓘПримечание**

Не используйте острые предметы для управления устройством, так как это может привести к непоправимому повреждению экрана.



## Строка состояния



\*Изображение приведено только в ознакомительных целях, реальное оборудование может иметь отличия.

1 Учетная запись (см. стр. 147)	Войдите в личный кабинет или активируйте учетную запись пользователя.
2 Уведомления	Войдите в центр уведомлений, чтобы просмотреть сообщения приложений и т.д.
3 Время	Отображение текущего времени.
4 Беспроводная зарядка (см. стр. 91)	Кнопка беспроводной зарядки позволяет водителю просматривать текущее состояние зарядки мобильного устройства.
5 Видеорегистратор (см. стр. 113)	Войдите в интерфейс управления видеорегистратором, чтобы просмотреть записи.
6 Bluetooth (см. стр. 154)	Просмотр статуса включения или выключения Bluetooth. <ul style="list-style-type: none"> <li>• Отображает сопряженные устройства.</li> <li>• Нажмите "Дополнительные настройки Bluetooth", чтобы включить или выключить Bluetooth, просмотреть подключенные и доступные устройства.</li> </ul>
7 WLAN (см. стр. 155)	Просмотр сигнала WLAN (беспроводной локальной сети). <ul style="list-style-type: none"> <li>• Сетевой коммутатор WLAN.</li> <li>• Нажмите "Дополнительные настройки беспроводной сети WLAN" для просмотра подключенной сети WLAN и списка доступных сетей WLAN.</li> </ul>
8 Сигнал	Просмотр состояния сигнала мобильной сети автомобиля.

## Панель быстрого доступа

Вы можете провести пальцем вверх по панели быстрого доступа в нижней части интерфейса любого приложения, чтобы быстро получить доступ к часто используемым приложениям.

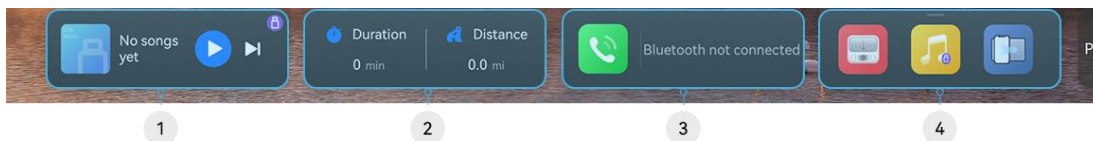

\*Изображение приведено только в ознакомительных целях, реальное оборудование может иметь отличия.

1 Мультимедиа	Воспроизведение, приостановка и переключение музыкальных композиций. Нажмите, чтобы войти в приложение.
2 Время и расстояние	Просмотр времени в пути и расстояния.
3 Телефон (см. стр. 149)	Войдите в приложение, чтобы совершать или принимать звонки в автомобиле.
4 Приложения	Войдите в приложение, чтобы просмотреть и использовать добавленные часто используемые приложения.

### Отображение/скрытие панели:

Проведите пальцем вверх от нижней части экрана, чтобы открыть панель быстрого доступа; проведите пальцем вниз в области панели быстрого доступа, чтобы скрыть ее.

### Настройка панели быстрого доступа:

Вы можете настроить часто используемое приложение или группы приложений на панели быстрого доступа следующими способами:

- Длительное нажатие на любой элемент на панели быстрого доступа позволяет переместить его.
- Войдите в раздел **Все приложения** на центральном дисплее управления, нажмите на режим редактирования в правом верхнем углу **Всех приложений**, чтобы перейти в режим редактирования, и вы сможете добавлять, перемещать и удалять элементы (некоторые постоянные элементы удалить невозможно).

#### Примечание

Прокрутите панель быстрого доступа до конца, нажмите и удерживайте, чтобы добавить дополнительные элементы, и нажмите и удерживайте этот элемент, чтобы перейти в режим редактирования **Всех приложений**.

## Панель инструментов

Вы можете настроить температуру, режим кондиционера и т.д. на панели инструментов в нижней части центрального дисплея управления.



\*Изображение приведено только в ознакомительных целях, реальное оборудование может иметь отличия.

1 Главная страница	Возврат на главную страницу центрального дисплея управления. Долго нажимайте, чтобы перейти в центр мультизадачности.
2 Настройки	Нажмите, чтобы войти в интерфейс настроек функций автомобиля.
3 Все приложения	Нажмите «Все приложения», чтобы просмотреть и использовать все приложения и элементы приложений.
4 Обогрев лобового стекла	Нажмите, чтобы активировать обогрев лобового стекла. Выходная температура по умолчанию такая же, как и на стороне водителя, а скорость вращения вентилятора по умолчанию установлена на 5-ю.
5 Климат-контроль (см. стр. 77)	Нажмите или проведите пальцем по области отображения температуры обдува водителя и пассажиров, чтобы быстро настроить температуру в салоне. Нажмите  чтобы войти в интерфейс системы климат-контроля.
6 Сиденья	Нажмите, чтобы войти в интерфейс регулировки сидений, включить или настроить функции подогрева, вентиляции и массажа сидений (при наличии).
7 Рециркуляция и приточная вентиляция	Отображает текущий режим рециркуляции воздуха. В режиме <b>автоматической рециркуляции</b> система автоматически регулирует приточную вентиляцию и рециркуляцию в зависимости от состояния окружающей среды. Когда система обнаруживает плохое качество наружного воздуха, она автоматически переключается на рециркуляцию, чтобы обеспечить высокое качество воздуха в салоне.
8 Панорамный обзор	Нажмите, чтобы активировать панорамный обзор и осмотреть окружающую обстановку вокруг автомобиля.
9 Громкость	Нажмите, чтобы настроить громкость звука, воспроизводимого системой в данный момент.

### Центр управления

Объединяет ярлыки часто используемых функций, таких как управление автомобилем, режимы движения, выбор устройств и т.д. в единый центр управления для комфортного управления автомобилем.

### Управление автомобилем

#### Быстрый доступ

Проведите пальцем вниз от верхней части центрального дисплея управления, чтобы открыть

#### Центр управления:

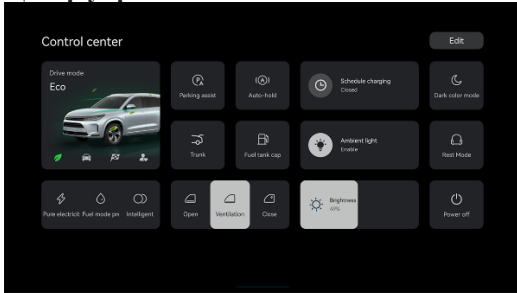

\*Изображение приведено только в ознакомительных целях, реальное оборудование может иметь отличия.

- Нажмите на режим движения, чтобы быстро переключиться между режимами eco, comfort и sport.
- Нажмите на ярлык быстрого доступа, чтобы включить или выключить функции (некоторые функции необходимо активировать на припаркованном автомобиле, например кнопку выключения питания).

### Настройка ярлыка быстрого доступа к функциям

В интерфейсе центра управления нажмите "Редактировать" для перехода в режим редактирования ярлыков быстрого доступа к функциям:

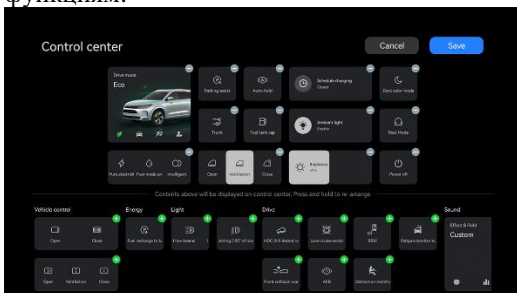

\*Изображение приведено только в ознакомительных целях, реальное оборудование может иметь отличия.

- Продолжительное нажатие и перетаскивание ярлыка позволяет изменить его расположение.
- Нажмите на кнопки + или - чтобы отобразить или скрыть ярлыки.

### Центр многозадачности

С помощью центра многозадачности вы можете быстро просматривать, открывать и закрывать последние задачи, не возвращаясь на главную страницу для переключения приложений, что делает работу на одном экране более удобной.

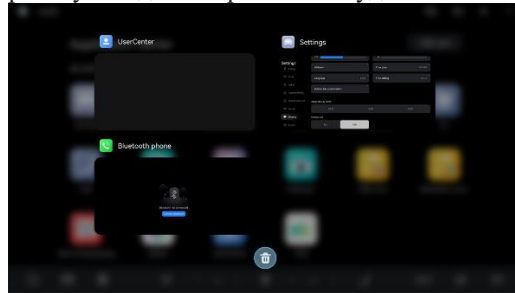

\*Изображение приведено только в ознакомительных целях, реальное оборудование может иметь отличия.

Длительным нажатием на панели инструментов в нижней части центрального дисплея управления осуществляется переход в центр многозадачности.

**Просмотр последних задач:** проведите пальцем влево или вправо по элементам задач.

**Переход к задаче:** нажмите на элемент задачи.

**Завершение задачи:** проведите пальцем вверх по элементу задачи или нажмите на "Очистить все", чтобы завершить все задачи.

## **Безопасность движения**

В этой главе вы узнаете об использовании ремней безопасности, детских кресел и о мерах предосторожности при их использовании. Внимательно прочитайте её.

## Положение водителя на сиденье

Чтобы обеспечить безопасную и комфортную поездку для вас и ваших пассажиров до пункта назначения, соблюдайте правильную посадку и пользуйтесь подголовниками и ремнями безопасности должным образом.



\*Изображение приведено только в ознакомительных целях, реальное оборудование может иметь отличия. Скорректируйте положение водительского сиденья с учетом следующих аспектов:

- Сядьте прямо, поставив обе ноги на пол, угол наклона спинки не должен превышать 30°.
- Обеспечьте легкий доступ к педалям, слегка согните руки, держась за руль, и соблюдайте расстояние не менее 25 см между грудной клеткой и центром крышки подушки безопасности на рулевом колесе.
- Расположите диагональную часть ремня безопасности между шеей и плечом, поясную лямку расположите на бедрах. Она не должна лежать на животе.

### **▲ПРЕДУПРЕЖДЕНИЕ**

- Регулировка положения сиденья во время движения может привести к его случайному перемещению, что может привести к потере контроля над автомобилем и опасности возникновения аварии. Регулировка положения сиденья водителя возможна только во время стоянки.
- При управлении автомобилем не должно быть никаких действий, препятствующих безопасному вождению. Исключите ношение тапочек, высоких каблучков, вождение босиком или пользование телефоном.

## Ремни безопасности

### Правильное пристегивание ремня безопасности

Правильно пристегнутый ремень безопасности может значительно снизить вероятность получения травм пассажирами в случае аварии. Все сиденья в автомобиле оснащены трехточечными ремнями безопасности.

### Пристегивание ремня безопасности

1. Установите сиденье в подходящее положение (см. стр. 64).
2. Медленно вытяните ремень безопасности, расположив его диагональную часть между шеей и плечом так, чтобы поперечная часть проходила вокруг бедра.
3. Вставьте язычок ремня безопасности в замок до щелчка.

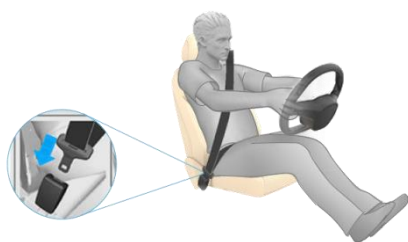

\*Изображение приведено только в ознакомительных целях, реальное оборудование может иметь отличия.

4. Потяните за ремень безопасности, чтобы убедиться, что он надежно зафиксирован в замке.

### ▲ПРЕДУПРЕЖДЕНИЕ

- Содержите замок в чистоте и удаляйте все посторонние частицы, чтобы обеспечить правильную фиксацию ремня безопасности и безопасность вождения.
- Не помещайте никакие другие предметы между ремнем безопасности и своим телом.

### Использование ремня безопасности во время беременности

Беременным женщинам рекомендуется пристегиваться ремнями безопасности в течение всей беременности. Ремень безопасности должен плотно и равномерно прилегать к груди, а его поперечная часть должна располагаться как можно ниже на уровне бедер.



\*Изображение приведено только в ознакомительных целях, реальное оборудование может иметь отличия.

### ▲ПРЕДУПРЕЖДЕНИЕ

- Во время движения категорически запрещается поднимать ремень безопасности вверх. Ремень безопасности должен быть затянут таким образом, чтобы предотвратить провисание и обеспечить надежную фиксацию без перекручивания. Проконсультируйтесь с врачом для получения более подробных рекомендаций.
- По мере развития беременности вам следует регулировать положение сиденья и рулевого колеса, чтобы вам было легче управлять автомобилем (это означает, что вы должны легко нажимать на педали и поворачивать рулевое колесо).

### Отстегивание ремня безопасности

В безопасных условиях ремень безопасности можно отстегнуть.

1. Нажмите кнопку разблокировки замка ремня безопасности, и ремень безопасности автоматически втянется.

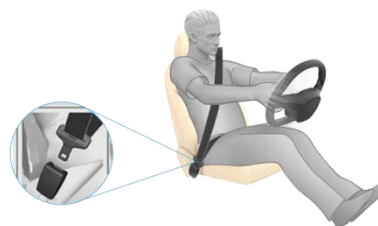

\*Изображение приведено только в ознакомительных целях, реальное оборудование может иметь отличия.

2. Если ремень безопасности не втягивается полностью, втяните его вручную. Не оставляйте ремень безопасности в состоянии провисания.



**⚠ ВНИМАНИЕ**

Прежде чем отстегнуть ремень безопасности, придержите его, чтобы избежать возможных травм или повреждения автомобиля из-за быстрого втягивания ремня безопасности.

**Проверка ремня безопасности**

Ремень безопасности является важным элементом безопасности. Перед каждой поездкой выполняйте следующие действия для проверки ремня безопасности:

- Если на ремне обнаружены признаки износа, порезы или какие-либо отклонения от нормы, обратитесь к дилеру для замены.
- Вставьте язычок ремня безопасности в замок и потяните за ремень, чтобы убедиться, что замок надежно заблокирован и ремень находится в надлежащем рабочем состоянии.
- Быстро потяните за ремень безопасности, чтобы проверить, что втягивающее устройство правильно блокируется. Отстегните ремень безопасности и посмотрите, правильно ли он возвращается в исходное положение.

**⚠ ПРЕДУПРЕЖДЕНИЕ**

При обнаружении каких-либо неисправностей в ремне безопасности своевременно обратитесь к дилеру.

**Регулировка ремня безопасности**

Ремни безопасности передних сидений можно регулировать по высоте. Отрегулируйте ремень безопасности в соответствии с ростом водителя или пассажира.

- При регулировке вниз нажмите и удерживайте кнопку регулировки, установите ее в соответствующее положение, отпустите кнопку регулировки и потяните вверх и вниз, чтобы убедиться, что фиксатор заблокировался.



\*Изображение приведено только в ознакомительных целях, реальное оборудование может иметь отличия.

- При регулировке вверх ремень безопасности можно установить в соответствующее положение, не удерживая нажатой кнопку регулировки.



\*Изображение приведено только в ознакомительных целях, реальное оборудование может иметь отличия.

**⚠ ПРЕДУПРЕЖДЕНИЕ**

- Отрегулируйте высоту ремня безопасности до соответствующего положения, в противном случае при аварийной ситуации ремень безопасности может сработать не полностью.
- Если устройство регулировки ремня безопасности повреждено, своевременно обратитесь к дилеру за заменой.

**📌 Примечание**

После завершения регулировки потяните ремень безопасности вниз, чтобы убедиться, что устройство регулировки высоты зафиксировано.

**Напоминание о пристегивании ремня безопасности**

Система предупреждения о непристегнутом ремне безопасности напоминает водителю и пассажирам о необходимости пристегнуться перед началом поездки.

- Если водитель или пассажир не пристегнут, на дисплее загорается индикатор непристегнутого ремня, который показывает на каком сиденье не пристегнут ремень безопасности.



\*Изображение приведено только в ознакомительных целях, реальное оборудование может иметь отличия.

- Когда автомобиль трогается с места и развивает скорость 10 км/ч, если водитель или пассажир не пристегнут, система напоминания о необходимости пристегнуться выдаст звуковой предупреждающий сигнал. Звуковой сигнал предупреждения будет звучать в течение 90 секунд индикатор непристегнутого ремня безопасности продолжит гореть



**Примечание**

Как только ремень безопасности будет пристегнут, звуковой сигнал предупреждения прекратится, а индикатор пристегнутого ремня безопасности на дисплее погаснет.

**Меры предосторожности при использовании ремней безопасности**

Строго придерживайтесь приведенных ниже указаний во избежание получения травм и повреждения автомобиля.

**▲ ОПАСНОСТЬ**

- Убедитесь, что ремень безопасности пристегнут правильно. Неправильное использование ремня безопасности может увеличить риск получения травм или смерти в случае аварии.
- Не меняйте и не демонтируйте ремень безопасности самостоятельно, так как это может повлиять на его защитную функцию.
- Не помещайте твердые, хрупкие или острые предметы, такие как ключи, очки, ручки и т.д., между ремнем безопасности и своим телом. Это может привести к травмам.
- Один ремень безопасности предназначен для использования одним пассажиром. Не используйте один ремень для нескольких пассажиров, включая детей.
- После любого столкновения обратитесь к дилеру за проверкой ремней безопасности в сборе, включая втягивающие устройства и все принадлежности.
- Если ремень безопасности изношен, загрязнен или поврежден, его необходимо немедленно заменить.
- Если ремень безопасности не используется, полностью втяните его. Не оставляйте его в вытянутом или висящем положении.

## Подушки безопасности

### Обзор

Подушки безопасности – это пассивная вспомогательная система защиты, которая работает в сочетании с ремнями безопасности для обеспечения дополнительной защиты водителя и пассажиров.

Расположение подушек безопасности автомобиля показано на схеме ниже:

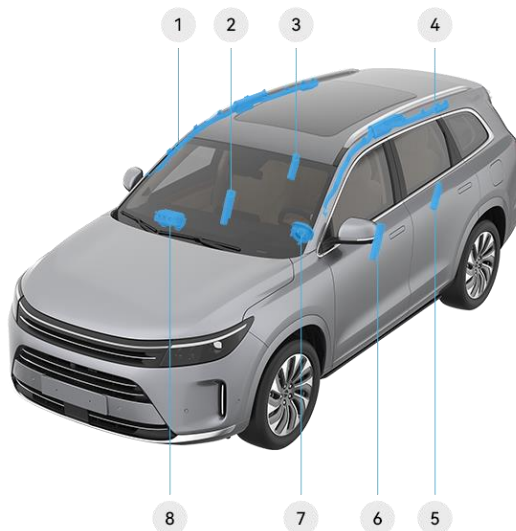

\*Изображение приведено только в ознакомительных целях, реальное оборудование может иметь отличия.

- |  |   |
|--|---|
| 1 Правая оконная подушка безопасности                        | 5 Боковая подушка безопасности пассажира второго ряда слева |
| 2 Боковая подушка безопасности переднего пассажира           | 6 Боковая подушка безопасности водителя                     |
| 3 Боковая подушка безопасности пассажира второго ряда справа | 7 Подушка безопасности водителя                             |
| 4 Левая оконная подушка безопасности                         | 8 Подушка безопасности переднего пассажира                  |

### Условия, при которых подушки безопасности могут не сработать

При различных типах аварий, таких как наезды сзади, боковые столкновения, столкновения под углом и опрокидывания, подушки безопасности могут не сработать.

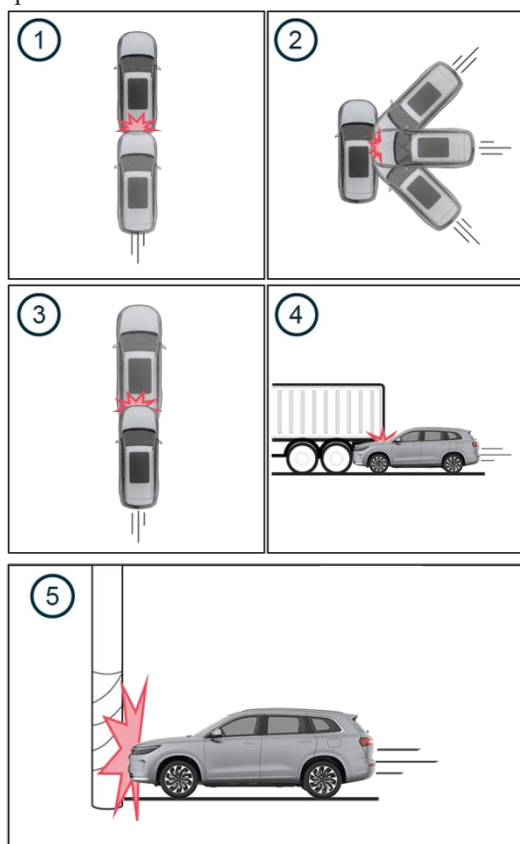

\*Изображение приведено только в ознакомительных целях, реальное оборудование может иметь отличия.

- 1 Подушки безопасности могут не сработать в случае столкновения сзади.
- 2 Во время боковых столкновений, если угол удара не соответствует условиям срабатывания датчиков подушек безопасности, подушки безопасности могут не сработать.
- 3 При столкновении сзади на низкой скорости, если замедление не соответствует условиям срабатывания датчиков подушек безопасности, подушки безопасности могут не сработать.
- 4 При столкновении с контейнеровозами или при наезде автомобиля на более крупный автомобиль без соблюдения требований к силе удара, предъявляемых датчиками подушек безопасности, подушки безопасности могут не сработать.

- 5 При столкновении со столбом, деревом или при столкновении с такими объектами, как сугробы или кусты, если сила удара не соответствует условиям срабатывания датчиков подушек безопасности, подушки безопасности могут не сработать.

### Условия срабатывания подушки безопасности

Подушки безопасности могут сработать при лобовом, боковом столкновении или опрокидывании автомобиля.

#### ▲ПРЕДУПРЕЖДЕНИЕ

Если срабатывают подушки безопасности:

- Система подушек безопасности может обеспечить защиту только в случае одной аварии. Если подушки безопасности сработали, необходимо заменить компоненты системы подушек безопасности.
- После срабатывания подушек безопасности не садитесь за руль автомобиля. Немедленно обратитесь к дилеру для замены компонентов подушек безопасности автомобиля.
- После любого столкновения попросите дилера осмотреть подушки безопасности и места их установки на предмет повреждений.

### Последствия срабатывания подушки безопасности

Система подушек безопасности срабатывает только при включенном зажигании автомобиля. В случае серьезного столкновения система подушек безопасности и ремни безопасности работают сообща, защищая водителя и пассажиров, снижая риск и тяжесть травм

### Передние подушки безопасности

Подушка безопасности водителя установлена в центре рулевого колеса, а подушка безопасности переднего пассажира – над перчаточным ящиком и обозначены надписью «AIRBAG». При сильном ударе автомобиля передние подушки безопасности защищают голову и грудную клетку водителя и переднего пассажира.

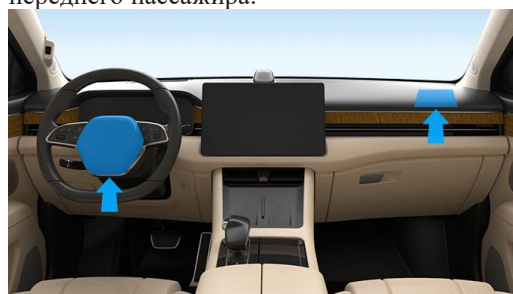

\*Изображение приведено только в ознакомительных целях, реальное оборудование может иметь отличия.

### Раскрытие передних подушек безопасности



\*Изображение приведено только в ознакомительных целях, реальное оборудование может иметь отличия.

### Боковые подушки безопасности передних сидений

Боковые подушки безопасности передних сидений установлены с внешней стороны передних сидений, обозначены надписью "AIRBAG" с внешней стороны сидений. При сильном ударе боковые подушки безопасности передних сидений защищают грудь, плечи и бедра водителя и переднего пассажира, сводя к минимуму травмы.

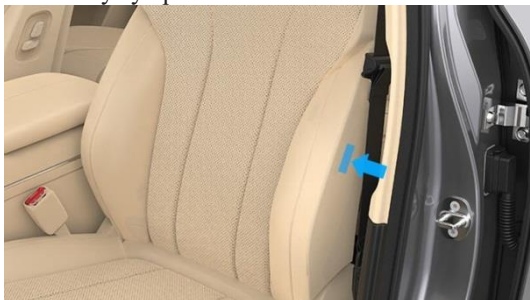

\*Изображение приведено только в ознакомительных целях, реальное оборудование может иметь отличия.

### Срабатывание боковой подушки безопасности переднего сиденья



\*Изображение приведено только в ознакомительных целях, реальное оборудование может иметь отличия.

### Оконные подушки безопасности

Оконные подушки безопасности установлены по обеим сторонам крыши автомобиля "AIRBAG". При сильном ударе оконные подушки безопасности защищают голову водителя и пассажиров.



\*Изображение приведено только в ознакомительных целях, реальное оборудование может иметь отличия.

### Раскрытие боковых подушек безопасности



\*Изображение приведено только в ознакомительных целях, реальное оборудование может иметь отличия.

#### ⚠ ПРЕДУПРЕЖДЕНИЕ

- Не разбирайте подушки безопасности, так как они могут не сработать в случае аварии.
- Не надевайте чехлы на спинки передних сидений, так как они могут помешать срабатыванию боковых подушек безопасности, что приведет к недостаточной защите и возможным травмам или ситуациям, опасным для жизни.
- Не устанавливайте и не размещайте какие-либо предметы (подстаканники, столики-подносы, наклейки и т.д.) рядом с надписью "AIRBAG", так как в случае срабатывания подушек безопасности они могут привести к травмам или летальному исходу.

### Индикатор подушек безопасности

Вы можете проверить состояние системы подушек безопасности, проверив индикатор подушек безопасности на дисплее.

На изображении показан индикатор подушки безопасности, который загорается на экране дисплея.



\*Изображение приведено только в ознакомительных целях, реальное оборудование может иметь отличия.

#### **Примечание**

При нормальных обстоятельствах индикатор подушки безопасности будет гореть в течение нескольких секунд, а затем погаснет после включения зажигания автомобиля. Если индикатор продолжает гореть или мигать, это указывает на неисправность в системе подушек безопасности. Прекратите управление автомобилем, припаркуйте его в безопасном месте и обратитесь к дилеру.

## Предупреждающие наклейки на автомобиле

Расположение предупреждающих наклеек показано на схеме:

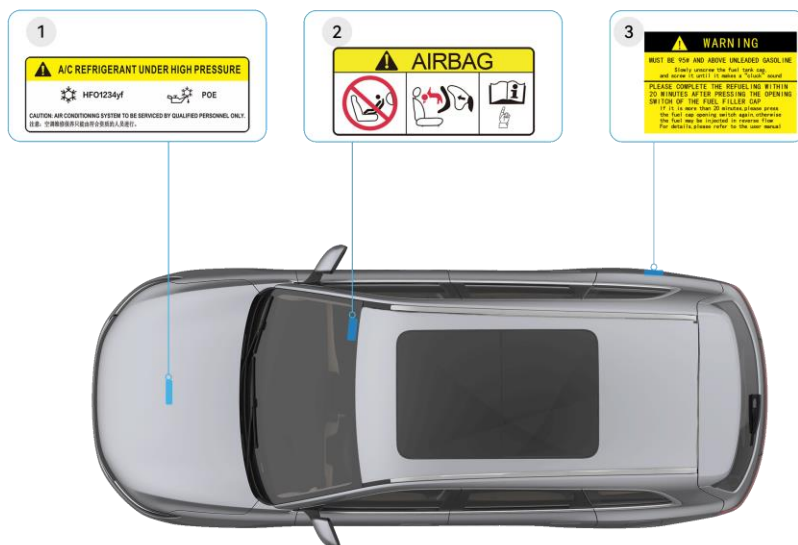

\*Изображение приведено только в ознакомительных целях, реальное оборудование может иметь отличия.

1 Предупреждающая наклейка о необходимости добавления хладагента в топливном баке. Предупреждающая наклейка о заправке системы кондиционирования воздуха топливного бака. расположена на капоте.

2 Предупреждающая наклейка о подушках безопасности расположена на поверхности солнцезащитного козырька со стороны переднего пассажира.

Эти наклейки предназначены для того, чтобы напоминать вам о потенциальных опасностях, которые могут привести к серьезным травмам. Внимательно прочитайте информацию на этих наклейках. Если какая-либо наклейка отсутствует или не читается, обратитесь к дилеру за заменой.



## Детское кресло

### Указания для поездки с детьми

Сиденья в автомобиле предназначены для взрослых. Если в автомобиле едут дети, необходимо использовать подходящее детское кресло.



\*Изображение приведено только в ознакомительных целях, реальное оборудование может иметь отличия.

### ▲ПРЕДУПРЕЖДЕНИЕ

Не устанавливайте детское кресло безопасности на переднее пассажирское сиденье.

**Предупреждающая табличка:** подушка безопасности переднего пассажира



\*Изображение приведено только в ознакомительных целях, реальное оборудование может иметь отличия.

### ▲ПРЕДУПРЕЖДЕНИЕ

- Различные модели детских кресел устанавливаются разными способами. Строго следуйте подробным инструкциям по установке от производителя детского кресла.
- Детское кресло не может перемещаться более чем на 2,5 см. Если детское кресло закреплено ненадежно, максимально затяните ремень безопасности или пристегните его к другому сиденью и проверьте еще раз.
- Детское кресло и его компоненты могут нагреваться под воздействием солнечных лучей. Проверьте температуру кресла, прежде чем посадить туда ребенка. При необходимости дайте детскому креслу остыть, чтобы ребенок не получил ожогов.

### ▲ПРЕДУПРЕЖДЕНИЕ

- Не оставляйте пассажиров (особенно детей) или животных в автомобиле без присмотра. Повышение температуры внутри автомобиля может привести к летальному исходу.
- Рекомендуется, чтобы дети сидели в детском кресле. Вам следует выбрать детское кресло, подходящее для вашего автомобиля. Запрещается держать детей на руках, в случае аварии ребенок может получить травму.
- При нахождении в детском кресле дети должны быть правильно пристегнуты ремнем безопасности. Если ремень безопасности используется неправильно, защитный эффект может быть ограничен, или он может не сработать. Неправильно пристегнутые ремни безопасности могут привести к дополнительным травмам (например, в случае аварии, торможения или экстренного уклонения), существует риск получения травм или угрозы жизни.
- Не позволяйте детям свободно передвигаться по автомобилю во время движения, в противном случае они могут получить серьезные травмы при столкновении или экстренном торможении.
- Не разрешайте детям ехать на переднем пассажирском сиденье, так как срабатывание подушки безопасности после столкновения может привести к серьезным травмам или даже смерти.
- Пассажирам ростом менее 1,5 м не разрешается сидеть на переднем пассажирском сиденье во время движения.



**Допустимые положения установки детских кресел безопасности**

Рекомендуемые параметры установки детского кресла, подходящие для вашего автомобиля, приведены в таблице ниже.

Весовая группа	Размещение кресел			
	Переднее пассажирское сиденье	Второй ряд, левое сиденье	Второй ряд, правое сиденье	Сиденья третьего ряда
Группа 0, Группа 0+; <13кг	×	L <sup>1</sup> , I <sup>1</sup>	L <sup>1</sup> , I <sup>1</sup>	×
Группа I: 9кг - 18кг	×	L, , I	L, , I	×
Группа II, III: 15кг - 36кг	×	L, I,	L, I,	×

**Примечания:**

- L: Подходит для универсальных детских кресел безопасности.
- I: Подходит для детских кресел с системой ISOFIX.
- 1: Может использоваться только с детскими креслами безопасности с размещением против движения автомобиля.
- ×: Запрещается устанавливать детские кресла безопасности.

<b>Примечание</b>
<ul style="list-style-type: none"> <li>• При установке детского кресла безопасности сначала сдвиньте сиденья второго ряда максимально назад, чтобы обеспечить достаточное пространство для установки и избежать каких-либо помех или столкновений со спинками передних сидений.</li> <li>• Для детей весом менее 18 кг необходимо использовать детское кресло безопасности, размещенное против движения автомобиля.</li> </ul>

## Информация о возможности адаптации различных положений ISOFIX к детским удерживающим устройствам ISOFIX

Весовая группа	Категория размера	Крепление	Расположение ISOFIX в автомобиле			
			Переднее пассажирское сиденье	Второй ряд, сиденье слева	Второй ряд, сиденье справа	Сиденья третьего ряда
Переносная люлька	F	ISO/L1	×	IL	IL	×
	G	ISO/L2	×	IL	IL	×
	-	#	×	IL	IL	×
Группа 0: <10кг	E	ISO/R1	×	IL	IL	×
	-	#	×	IL	IL	×
Группа 0+: <13кг	E	ISO/R1	×	IL	IL	×
	D	ISO/R2	×	IL	IL	×
	C	ISO/R3	×	IL	IL	×
	-	#	×	IL	IL	×
Группа I: 9кг - 18кг	D	ISO/R2	×	IL, IUF	IL, IUF	×
	C	ISO/R3	×	IL, IUF	IL, IUF	×
	B	ISO/F2	×	IL, IUF	IL, IUF	×
	B1	ISO/F2X	×	IL, IUF	IL, IUF	×
	A	ISO/F3	×	IL, IUF	IL, IUF	×
	-	#	×	IL, IUF	IL, IUF	×
Группа II: 15 - 25кг	-	#	×	IL	IL	×
Группа III: 22кг - 36кг	-	#	×	IL	IL	×

### Примечания:

- IUF: для детских удерживающих устройств ISOFIX универсальной категории, где ребёнок сидит лицом вперёд, сертифицированных для данной весовой группы.
- IL: Соответствующие положения установки детских удерживающих устройств ISOFIX, имеющих общую лицензию, указаны в соответствующем перечне транспортных средств, предоставленном производителем.
- #: Детские удерживающие устройства, которые не классифицируются в соответствии с размером ISO/XX (A-G)..
- ×: расположение не пригодно для установки детских кресел ISOFIX.
- -: не применимо.

### Установка детского автомобильного кресла

Сиденья второго ряда автомобиля оснащены креплениями для установки детских кресел безопасности, соответствующими международным стандартам, а именно крепежное устройство ISOFIX.

1. Расстегните молнию крепления, отмеченного значком ISOFIX.



\*Изображение приведено только в ознакомительных целях, реальное оборудование может иметь отличия.

2. В соответствии с инструкциями по установке детского кресла установите крепления детского сиденья в крепежное устройство ISOFIX.
3. Закрепите верхнюю страховочную лямку на неподвижной опоре за вторым рядом сидений



\*Изображение приведено только в ознакомительных целях, реальное оборудование может иметь отличия.

4. Потяните детское кресло вверх и покачайте его из стороны в сторону, чтобы убедиться в надежности его крепления.

### Примечание

- Перед установкой детского кресла внимательно прочтите инструкцию по эксплуатации детского кресла и следуйте инструкциям по установке детского кресла.
- Крепежные устройства расположены на двух крайних сиденьях второго ряда, а положение крепежных устройств обозначено значком ISOFIX.

### Проверка детского автомобильного кресла

После завершения установки детского кресла необходимо провести проверку, чтобы убедиться в его эффективной работе.

Прежде чем посадить ребенка, выполните следующие проверки:

- При покупке детского кресла проверьте информацию о совместимости, чтобы убедиться, что выбранное вами детское кресло соответствует возрасту, весу и росту ребенка.
- Попробуйте повернуть детское кресло из стороны в сторону или отодвинуть его от сиденья. Если кресло можно повернуть или отодвинуть от сиденья, установите его заново.
- Отрегулируйте ремни безопасности детского кресла в соответствии с весом и возрастом ребенка.
- Не размещайте никакие предметы между ребенком и детским креслом безопасности.

## **Контроль автомобиля**

В этой главе вы узнаете о ключах, сиденьях и т.д. Внимательно прочитайте её.

## Ключи

### Дистанционный ключ

С помощью дистанционного ключа вы можете запирать/отпирать автомобиль, поднимать и опускать стекла одним нажатием, а также открывать или закрывать задний багажник.

### Функции кнопок

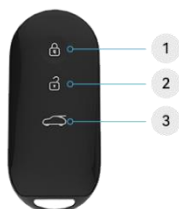

\*Изображение приведено только в ознакомительных целях, реальное оборудование может иметь отличия.

#### 1 Кнопка блокировки

- При коротком нажатии кнопки блокировки автомобиль запирается.
- При длительном нажатии кнопки блокировки закрываются окна и люк на крыше автомобиля. Если во время закрытия окна/люка автомобиля отпустить кнопку блокировки, они перестанут закрываться.
- При двойном нажатии кнопки блокировки включается функция поиска автомобиля. После активации функции поиска автомобиля прозвучит звуковой сигнал, и указатели поворота будут мигать в течение 15 секунд.

#### 2 Кнопка разблокировки

- При коротком нажатии кнопки разблокировки происходит отпирание автомобиля.
- При длительном нажатии кнопки разблокировки открываются окна и люк автомобиля. Если во время открытия окон и люка отпустить кнопку разблокировки, они перестанут открываться.

#### 3 Кнопка багажника

При двойном нажатии кнопки багажника дверь багажника открывается. Короткое нажатие на кнопку багажника в процессе открытия приостановит открытие. Если снова дважды нажать кнопку багажника, дверь багажника закроется.

#### ⚠ ВНИМАНИЕ

- Храните дистанционный ключ в надежном месте во избежание повреждений, вызванных ударами, высокими температурами или коррозией. Избегайте контакта с растворителями, воском или агрессивными чистящими средствами.
- Во время втягивания наружной ручки двери не блокируйте ее движение руками или какими-либо предметами, в противном случае это может привести к травме или повреждению наружной ручки двери.
- Не оставляйте детей или домашних животных в автомобиле без присмотра. При выходе возьмите с собой ключи от автомобиля и запирайте его.

#### ℹ Примечание

- Уровень заряда элемента питания в дистанционном ключе является основным фактором, влияющим на дальность действия дистанционного ключа. Если на дисплее отображается сообщение "Низкий заряд элемента питания", необходимо как можно скорее заменить элемент питания в дистанционном ключе.
- Если все четыре двери заперты, а дверь багажника закрыт не полностью, не оставляйте дистанционный ключ внутри автомобиля. В противном случае при закрытии двери багажника механизм защиты от неправильной блокировки автоматическим образом откроет дверь багажника.
- Беспроводные устройства с аналогичными частотами могут создавать помехи для работы дистанционного ключа. В этом случае уберите беспроводные устройства (например, мобильные телефоны и ноутбуки) на расстояние не менее 30 см от дистанционного ключа.
- Если дистанционный ключ не работает, для открытия двери можно использовать механический ключ (см. стр. 50).
- При использовании дистанционного ключа управления не отходите слишком далеко от автомобиля (на расстояние более 20 м), в противном случае сигнал ключа не дойдет до автомобиля.

#### Замена элемента питания дистанционного ключа

1. Накройте наконечник шлицевой отвертки мягкой тканью, а затем приподнимите заднюю крышку дистанционного ключа за специальную выемку обозначенную стрелкой.



\*Изображение приведено только в ознакомительных целях, реальное оборудование может иметь отличия.

2. Снимите печатную плату с дистанционного ключа.



\*Изображение приведено только в ознакомительных целях, реальное оборудование может иметь отличия.

3. Извлеките элемент питания в направлении, указанном стрелкой.



\*Изображение приведено только в ознакомительных целях, реальное оборудование может иметь отличия.

4. Установите новый элемент питания (модель: CR2032) плюсовой стороной ("+") вверх.

5. Правильно установите печатную плату дистанционного ключа.

6. Установите заднюю крышку дистанционного ключа и плотно нажмите на нее.

7. Проверьте кнопки дистанционного ключа (например, при отпирании автомобиля, запираении автомобиля или открытии заднего багажника), чтобы убедиться в правильной работе дистанционного ключа.

**▲ОПАСНОСТЬ**

Храните элементы питания в недоступном для детей месте. Попадание элемента питания в организм ребенка может привести к серьезным травмам или даже смерти.

**▲ВНИМАНИЕ**

- Утилизируйте использованные элементы питания надлежащим образом. Неправильная утилизация использованных элементов питания наносит ущерб окружающей среде.
- Не используйте острые предметы для разборки дистанционного ключа во избежание его повреждения.

**ⓘПримечание**

Перед установкой очистите поверхность элемента питания, чтобы отпечатки пальцев не повлияли на срок службы элемента питания.

**Аварийный запуск автомобиля осуществляется с помощью дистанционного ключа**

Когда элемент питания дистанционного ключа управления разрядится и автомобиль не сможет включить зажигание на экране дисплея появится надпись "элемент питания разряжен". В таких случаях поместите дистанционный ключ управления в подстаканник на центральном тоннеле, нажмите на педаль тормоза и переведите рычаг селектор из положения Р для запуска двигателя.



\*Изображение приведено только в ознакомительных целях, реальное оборудование может иметь отличия.

**ⓘПримечание**

Как можно быстрее замените элемент питания в дистанционном ключе управления, когда на дисплея появится надпись "низкий уровень заряда элемента питания".

**Заказ дистанционных ключей**

Если вы случайно потеряли дистанционный ключ, обратитесь к дилеру.

**Механический ключ**

Автомобиль оснащен отдельным механическим ключом, который можно использовать для отпирания или запираения автомобиля.

1. Нажмите на переднюю часть ручки двери водителя, чтобы дверная ручка выдвинулась.



\*Изображение приведено только в ознакомительных целях, реальное оборудование может иметь отличия.

2. Потяните наружную дверную ручку на себя и вставьте механический ключ.
3. Поверните ключ по часовой стрелке, чтобы отпереть автомобиль, или против часовой стрелки, чтобы запереть его.

#### **Примечание**

- При использовании механического ключа для отпирания автомобиля и открытия двери сработает противоугонная сигнализация. Сигналы поворота будут мигать, а звуковой сигнал будет звучать в течение 30 секунд. Если в течение 30 секунд вы не будете передвигать автомобиль, сигнализация будет отключена. Вы также можете использовать дистанционный ключ в аварийном режиме для запуска автомобиля и отключения противоугонной сигнализации.
- Механический ключ поставляется отдельно. Храните его надлежащим образом. Если вы его потеряете, обратитесь к дилеру.



## Двери

### Разблокировка и блокировка автомобиля снаружи

Существует несколько способов разблокировать или заблокировать автомобиль.

#### Расположение антенн

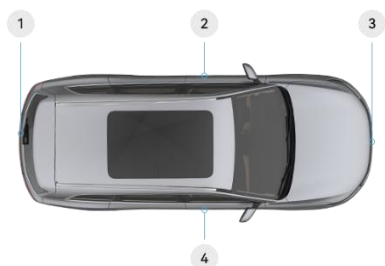

\*Изображение приведено только в ознакомительных целях, реальное оборудование может иметь отличия.

- 1 Внутренняя часть заднего бампера
- 2 Ручка передней левой двери
- 3 Внутренняя часть переднего бампера
- 4 Ручка передней правой двери

#### ▲ПРЕДУПРЕЖДЕНИЕ

Антенны кардиостимуляторов и система бесключевого доступа могут создавать помехи друг другу. Люди с кардиостимуляторами должны тщательно разбираться в условиях и объеме использования кардиостимуляторов, чтобы избежать помех и потенциально опасных для жизни ситуаций.

Автомобильная антенна может распознавать и идентифицировать дистанционные ключи на расстоянии около 3 метров.

После активации функции «Автоматическая разблокировка» через настройки центрального дисплея при приближении человека с ключом дистанционного управления к автомобилю двери автомобиля будут автоматически разблокированы, выдвинется наружная ручка двери.

Если функция "Блокировка при удалении от автомобиля" активирована через центральный дисплей, автомобиль будет автоматически заблокирован, когда водитель отойдет с ключом дистанционного управления.

#### 📌Примечание

- Для предотвращения постоянного разряда АКБ 12 В функция автоматической разблокировки будет отключена после того, как автомобиль будет заблокирован на два дня. Для разблокировки автомобиля нажмите кнопку разблокировки на дистанционном ключе.
- Если автомобиль заперт, а ключ по-прежнему обнаруживается на расстоянии 6 м, возможно, элемент питания ключа продолжает разряжаться. Для предотвращения быстрого разряда элемента питания после отключения питания дверей на протяжении 5 мин, если ключ все еще находится в автомобиле, автомобиль прекратит сканирование ключа и отключит функцию "Автоматической разблокировки". В этом случае вам необходимо заблокировать автомобиль с помощью дистанционного ключа, а при следующем разблокировании вам необходимо использовать дистанционный ключ.
- Когда автомобиль заблокирован и вы проходите от двери водителя к в направлении двери переднего пассажира, антенна со стороны двери переднего пассажира также распознает дистанционный ключ и разблокирует автомобиль.

### Включение или выключение автоматической разблокировки или блокировки

Для включения или выключения функций «Автоматическая разблокировка» или «Блокировка при удалении от автомобиля» перейдите в раздел **Настройки > Управление > Блокировка автомобиля** на центральном дисплее.

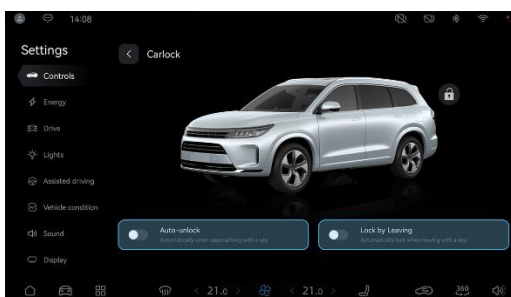

\*Изображение приведено только в ознакомительных целях, реальное оборудование может иметь отличия.

Если функция «Автоматическая разблокировка» или «Блокировка при удалении от автомобиля» включена, автомобиль автоматически разблокируется или блокируется, когда дистанционный ключ находится рядом с автомобилем или на удалении от него.

#### 📌Примечание

- При открытой двери автомобиля, на дисплее приборов появится предупреждение о

незакрытой двери автомобиля.

- В случае разряда АКБ автомобиля, вы можете нажать на заднюю часть дверной ручки, чтобы она поднялась в положение, соответствующее частичному открытию; повторное нажатие вернет ее в исходное положение.

### Разблокировка и блокировка автомобиля изнутри

У вас есть несколько способов, чтобы разблокировать или заблокировать двери изнутри автомобиля.

### Разблокировка/блокировка дверей автомобиля изнутри



\*Изображение приведено только в ознакомительных целях, реальное оборудование может иметь отличия.

- 1 **Кнопка разблокировки:** при закрытых дверях автомобиля нажмите кнопку разблокировки, чтобы разблокировать все двери.
- 2 **Кнопка блокировки:** при закрытых дверях автомобиля и багажнике нажмите кнопку блокировки, чтобы заблокировать автомобиль.

### Разблокировка или блокировка автомобиля

Вы можете войти в "Настройки > Управление > Блокировка автомобиля" на центральном дисплее управления, где вы можете нажать на "🔓" для разблокировки автомобиля или "🔒" для блокировки автомобиля.

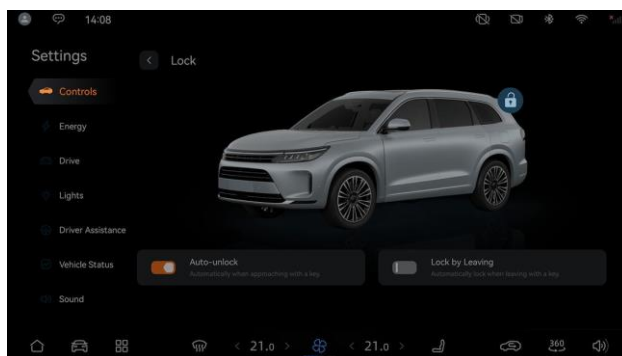

\*Изображение приведено только в ознакомительных целях, реальное оборудование может иметь отличия.

### Примечание

Автомобиль можно заблокировать только в том случае, если двери автомобиля и багажник закрыты.

### Использование внутренних ручек дверей автомобиля



\*Изображение приведено только в ознакомительных целях, реальное оборудование может иметь отличия.

- При разблокированном автомобиле потяните за внутреннюю ручку, чтобы открыть дверь.
- При заблокированном автомобиле потяните дважды за внутреннюю ручку, чтобы разблокировать и открыть дверь.

### Примечание

- Для предотвращения открывания задних дверей детьми следует включить детскую блокировку дверей автомобиля.
- После включения детской блокировки на дверях автомобиля будет невозможно использовать внутренние ручки для открывания задних дверей, в этом случае следует открывать задние двери снаружи.

### Электрические доводчики дверей

Если ваш автомобиль оснащен электрическими доводчиками дверей, обратите внимание на следующее.

При переходе двери автомобиля из полностью открытого положения в полузакрытое положение, дверь автомобиля автоматически закроется полностью в процессе автоматической доводки, повторное открытие двери автомобиля прекратит процесс автоматической доводки.

#### **Внимание**

- Во время процесса автоматической доводки дверей автомобиля не допускайте наличие каких-либо предметов или частей тела на пути доводки двери автомобиля, чтобы избежать повреждения автомобиля или телесных повреждений.
- Если в течение 20 секунд произойдет более 6 последовательных операций автоматической доводки дверей автомобиля, то функция будет отключена на 10 секунд.

1 Для деактивации детской блокировки дверей автомобиля сдвиньте рычаг детской блокировки на задних дверях автомобиля назад до упора.

2 Для активации детской блокировки дверей автомобиля сдвиньте рычаг детской блокировки на задних дверях автомобиля вперед до упора.

#### **Опасность**

После активации детской блокировки дверей соответствующие задние двери будут невозможно открыть изнутри. Не оставляйте детей в автомобиле одних, чтобы избежать несчастных случаев.

### Детская блокировка дверей автомобиля

Детская блокировка дверей автомобиля - это устройство, предназначенное для обеспечения безопасности детей, находящихся в автомобиле. После активации блокировки задние двери автомобиля не смогут быть открыты изнутри, что позволит избежать опасности случайного открытия дверей детьми во время движения. Рекомендуется активировать детскую блокировку дверей, когда дети находятся на заднем сиденье.

### Активация или деактивация детской блокировки дверей автомобиля:

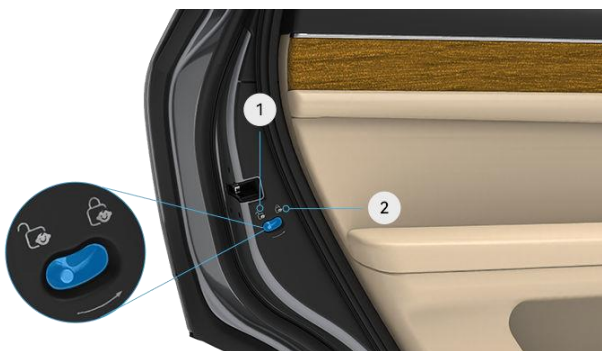

\*Изображение приведено только в ознакомительных целях, реальное оборудование может иметь отличия.

- Детская блокировка дверей автомобиля расположена на задней кромке задних дверей автомобиля и может быть активирована только при открытых задних дверях автомобиля.

## Выдвижные пороги с электроприводом

Если ваш автомобиль оснащен выдвижными порогами с электроприводом, вы можете узнать, как ими пользоваться из информации ниже.

### Ручное управление выдвижными порогами с электроприводом

Когда скорость автомобиля ниже 5 км/ч, вы можете войти в меню **Настройки > Управление** на центральном дисплее и нажать на значок  для выдвижения или задвижения порогов.

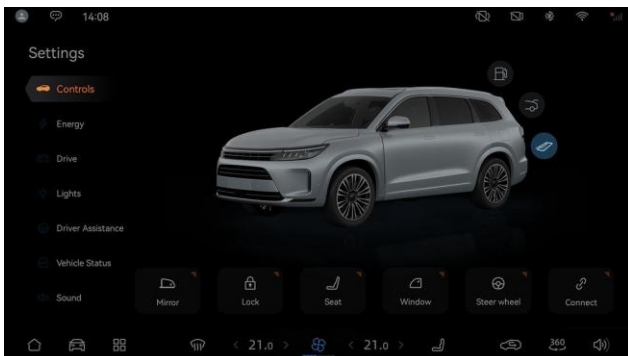

\*Изображение приведено только в ознакомительных целях, реальное оборудование может иметь отличия.

#### Примечание

Когда скорость автомобиля превысит 5 км/ч, пороги с электроприводом автоматически задвинутся.

### Автоматическое управление порогами с электроприводом

#### Автоматическое выдвижение

Вы можете зайти в меню **Настройки > Управление** на центральном дисплее, выбрать "" для установки автоматического режима (выдвижение с обеих сторон, выдвижение слева/справа). Когда скорость автомобиля опустится ниже 5 км/ч, и дверь автомобиля перейдет из заблокированного состояния в разблокированное, то соответствующий порог автоматически выдвинется.

#### Автоматическое задвижение

Если порог находится в автоматическом режиме и выдвинут, он автоматически задвинется в следующих случаях:

- Когда автомобиль находится не в режиме движения (селектор установлен в положение P/N), и все двери на соответствующей стороне полностью закрыты согласно настройкам, порог автоматически задвинется через 5 секунд.

- После переключения селектора в положение P/N порог автоматически задвинется.
- Когда селектор находится в режиме D/R, и все двери на соответствующей стороне полностью закрыты согласно настройкам, порог автоматически задвинется.
- Когда оба порога выдвинуты, а все четыре двери автомобиля переходят из разблокированного в заблокированное состояние, то пороги автоматически задвинутся.
- После разблокировки автомобиля пороги будут выдвинуты, но если в течение 30 секунд не будет выполнено никаких операций с дверьми автомобиля, пороги автоматически задвинутся.
- Если один порог выдвинут, и затем режим выдвижения порогов будет изменен, то порог автоматически задвинется.
- Когда скорость автомобиля равна или превышает 5 км/ч, или когда на центральном дисплее установлен режим задвижения порогов, пороги автоматически задвинутся.

### Функция предотвращения защемления/защита порогов от повреждения

- Если порог выдвигается и сталкивается с препятствием, срабатывает защита от повреждения, и порог автоматически задвигается.
- Если порог задвигается и сталкивается с препятствием, срабатывает защита от защемления, и порог возвращается назад в исходное положение до задвижения.

#### Предупреждение

- При выдвижении или задвижении порогов убедитесь, что на пути выдвижения/задвигания порогов нет препятствий.
- Строго запрещено использовать части тела или другие предметы для проверки функции предотвращения защемления/защиты порогов от повреждения.

 **Внимание**

В целях защиты функции выдвигания/задвигания порогов, при выполнении 10 последовательных операций выдвигания и задвигания порогов с интервалом не более 3 секунд между ними, работа порогов будет заблокирована в течение 30 секунд, и на центральном дисплее появится сообщение: "Из-за многократных операций выдвигания/задвигания порогов в течение короткого времени их работа ограничена".



## Капот

Вы можете открыть и закрыть капот следующим образом.

### Открытие капота

1. Потяните за рычаг, расположенный в нижней части приборной панели со стороны водителя, и капот автоматически разблокируется и поднимется на определенную высоту.



\*Изображение приведено только в ознакомительных целях, реальное оборудование может иметь отличия.

2. Подойдите к передней части автомобиля, найдите рычаг открытия, которая находится слева, ближе к переднему краю капота. Потяните рычаг вправо, чтобы поднять капот.



\*Изображение приведено только в ознакомительных целях, реальное оборудование может иметь отличия.

### Закрытие капота

1. Полностью опустите капот до щелчка в замке.
2. Разместите обе руки в области капота, как показано на изображении, и сильно нажмите вниз, чтобы полностью закрыть капот.



\*Изображение приведено только в ознакомительных целях, реальное оборудование может иметь отличия.

3. Слегка потяните за передний край капота и убедитесь, что он зафиксирован должным образом.

#### Предупреждение

Перед открытием или закрытием капота убедитесь, что на пути движения капота нет препятствий, которые могут повредить автомобиль.

#### Внимание

- Не управляйте автомобилем, если капот не зафиксирован, чтобы избежать возможных инцидентов, связанных с его открытием во время движения.
- При закрытии капота не допускайте его свободного падения, так как это может привести к неправильному закрытию или повреждению автомобиля.

#### Примечание

Когда капот не зафиксирован, на дисплее приборов появится предупреждение о том, что капот не закрыт.

## Дверь багажника

### Открытие и закрытие двери багажника

Вы можете открыть или закрыть дверь багажника с помощью дистанционного ключа, центрального дисплея или кнопки на двери багажника.

### Кнопка для открытия или закрытия двери багажника

#### Открытие двери багажника



\*Изображение приведено только в ознакомительных целях, реальное оборудование может иметь отличия.

После разблокировки автомобиля нажмите кнопку разблокировки двери багажника, чтобы открыть ее.

#### Закрытие двери багажника



\*Изображение приведено только в ознакомительных целях, реальное оборудование может иметь отличия.

Нажмите кнопку закрытия двери багажника, чтобы закрыть ее.

### Открытие или закрытие двери багажника с помощью центрального дисплея

На центральном дисплее перейдите в **Настройки > Управление**, затем нажмите кнопку, чтобы открыть, остановить или закрыть дверь багажника.

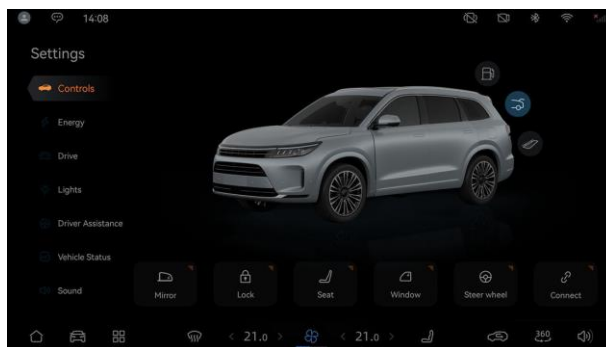

\*Изображение приведено только в ознакомительных целях, реальное оборудование может иметь отличия.

### Открытие или закрытие двери багажника с помощью дистанционного ключа

Открытие или закрытие двери багажника с помощью дистанционного ключа (см. стр. 49).

### Функция предотвращения защемления

Если дверь багажника столкнется с препятствием при закрытии, она остановится и откроется на 5°вверх. После устранения препятствия попробуйте закрыть дверь багажника еще раз.

#### Предупреждение

- При открытии или закрытии двери багажника убедитесь, что на пути открытия/закрытия двери багажника нет препятствий. При эксплуатации двери багажника избегайте действий, которые могли бы помешать ее открытию или закрытию.
- Строго запрещено использовать части тела или другие предметы для проверки функции предотвращения защемления.

### Индивидуальная настройка угла открытия двери багажника

1. Откройте дверь багажника и вручную настройте высоту ее открытия от 50% до 97% угла открытия.

- Уменьшение угла открытия двери багажника: в процессе открытия/закрытия двери багажника при достижении желаемого угла коротко нажмите на кнопку, чтобы приостановить открытие/закрытие двери багажника.
- Увеличение угла открытия двери багажника: после открытия багажника, вручную поднимите ее вверх до желаемого угла.

2. После длительного нажатия на кнопку закрытия в нижней части двери багажника раздастся звуковой сигнал в течение 1 секунды, тем самым настройка угла открытия багажника завершится.



### ⚠ Предупреждение

При открытии или закрытии двери багажника убедитесь, что на пути открытия/закрытия двери багажника нет препятствий (пешеходов или предметов), чтобы избежать возможного травмирования пешеходов или повреждения автомобиля во время процесса открытия или закрытия двери багажника.

### ℹ Примечание

Если низковольтная АКБ разрядилась или была отключена, после повторной зарядки и подключения низковольтной АКБ обязательно откройте и закройте дверь багажника один раз, чтобы завершить адаптацию двери багажника.

### Аварийное открытие двери багажника

В случае чрезвычайной ситуации, вы можете использовать механический способ открытия двери багажника изнутри автомобиля.

1. Сложите спинки задних сидений, чтобы получить доступ к багажнику (см. стр. 69).
2. Поверните винт против часовой стрелки, чтобы снять декоративную панель.



\*Изображение приведено только в ознакомительных целях, реальное оборудование может иметь отличия.

3. Потяните за шнур, чтобы разблокировать дверь багажника.



\*Изображение приведено только в ознакомительных целях, реальное оборудование может иметь отличия.

4. Оттолкните дверь багажника от себя, чтобы открыть ее.

### ℹ Примечание

После открытия двери багажника убедитесь, что декоративная панель установлена на место.

## Окна автомобиля

Вы можете открывать и закрывать все окна автомобиля изнутри с помощью кнопок стеклоподъемника на водительской двери. Также можно открывать и закрывать окна автомобиля с помощью дистанционного ключа и центрального дисплея.

### Кнопки стеклоподъемника

Вы можете управлять всеми окнами автомобиля с помощью кнопки стеклоподъемника на водительской двери, а пассажиры могут использовать кнопку стеклоподъемника на двери со своей стороны, чтобы управлять соответствующим стеклом.



\*Изображение приведено только в ознакомительных целях, реальное оборудование может иметь отличия.

- 1 Кнопка стеклоподъемника задней левой двери
- 2 Кнопка стеклоподъемника передней левой двери
- 3 Кнопка стеклоподъемника передней правой двери
- 4 Кнопка стеклоподъемника задней правой двери
- 5 Кнопка блокировки окон пассажирских дверей

### Открытие или закрытие окон автомобиля



\*Изображение приведено только в ознакомительных целях, реальное оборудование может иметь отличия.

- Первое положение: слегка поднимите или

нажмите кнопку и удерживайте, стекло автомобиля будет подниматься или опускаться непрерывно.

- Второе положение: поднимите или нажмите кнопку до упора, окно автомобиля автоматически поднимется или опустится до конечной позиции.

#### Примечание

- Во время автоматического поднятия или опускания стекол автомобиля повторное нажатие и удерживание соответствующей кнопки остановит подъем или опускание стекла.

#### Примечание

- В холодных условиях стекла автомобиля могут замерзнуть, что может вызвать затруднения при их поднятии или опускании. В таком случае, необходимо сначала выполнить процедуру обогрева.

### Использование дистанционного ключа для открытия и закрытия окон автомобиля

Открывайте и закрывайте окна автомобиля с помощью дистанционного ключа (см. стр. 49)

### Открытие и закрытие окон автомобиля

Чтобы открыть или закрыть окна автомобиля, зайдите в меню на центральном дисплее управления и выберите **Настройки > Управление > Окна** и выберите режим (полное открытие, проветривание или полное закрытие).



\*Изображение приведено только в ознакомительных целях, реальное оборудование может иметь отличия.

### Блокировка окон пассажирских дверей



\*Изображение приведено только в ознакомительных целях, реальное оборудование может иметь отличия.

Для предотвращения случайного нажатия кнопок стеклоподъемника пассажирами (кроме водителя), нажмите кнопку блокировки окон, при этом индикатор на кнопке загорится, и функция кнопок стеклоподъемника на пассажирских дверях (кроме водительской) будет отключена.

Чтобы восстановить функцию кнопок стеклоподъемника на пассажирских дверях (кроме водительской), необходимо повторно нажать на кнопку блокировки окон автомобиля.

### **Внимание**

Когда на заднем сиденье находятся дети, для обеспечения безопасности активируйте функцию блокировки окон пассажирских дверей.

### **Включение или отключение автоматического закрытия окон при блокировке автомобиля**

Вы можете перейти в **Настройки > Управление > Окна** на центральном дисплее, чтобы включить или отключить автоматическое закрытие окон при блокировке автомобиля.

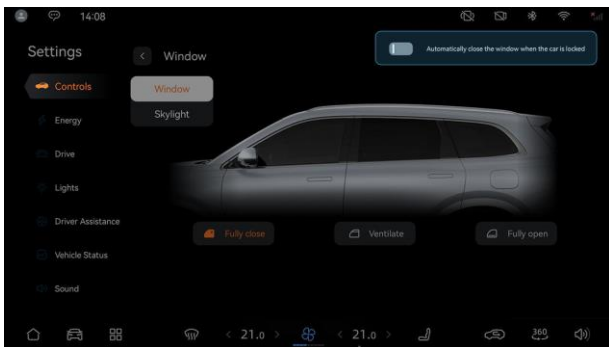

\*Изображение приведено только в ознакомительных целях, реальное оборудование может иметь отличия.

### **Адаптация стеклоподъемников автомобиля**

Если стекла автомобиля не могут нормально автоматически подниматься или опускаться, попробуйте выполнить адаптацию стеклоподъемников.

### **Ручная адаптация**

1. Потяните кнопку подъема стеклоподъемника, чтобы полностью закрыть окно, затем снова потяните кнопку и удерживайте в течение 2 секунд, чтобы стекло оставалось в крайнем верхнем положении.
2. Опустите стекло в нижнее положение, затем снова поднимите стекло в верхнее положение.

### **Примечание**

- В этом режиме адаптации процесс поднятия и опускания стекол должен выполняться до достижения успешного результата. Если стеклоподъемник продолжает работать некорректно, необходимо повторно провести процедуру адаптации.
- Если после проведения адаптации стеклоподъемников стекла по-прежнему не поднимаются или не опускаются автоматически, обратитесь к дилеру.

### **Автоматическая адаптация**

Закройте двери автомобиля и удерживайте нажатой кнопку "🔒" на дистанционном ключе до тех пор, пока стекла автомобиля не поднимутся до крайней верхней позиции, чтобы завершить процесс адаптации стеклоподъемников.

### **Функция защиты от защемления**

При закрытии окон автомобиля, если стекло столкнется с препятствием, которое мешает поднятию стекла, функция защиты от защемления автоматически активируется, и стекло немедленно остановится и опустится на определенное расстояние.

### **Предупреждение**

- Даже если автомобиль имеет функцию защиты от защемления, не высовывайте никакие части тела из окна автомобиля во время автоматического закрытия окон.
- Не высовывайте никакие предметы из окна автомобиля с целью проверки функции защиты от защемления, так как это может повредить механизм защиты при закрытии окон.

## Люк панорамной крыши

Люк панорамной крыши состоит из двух стеклянных секций и может быть открыт или закрыт изнутри автомобиля. Также можно открывать или закрывать люк панорамной крыши через центральный дисплей управления.

Панорамная крыша оснащена солнцезащитной шторкой, которая находится под стеклом крыши.

### Открытие или закрытие люка панорамной крыши



\*Изображение приведено только в ознакомительных целях, реальное оборудование может иметь отличия.

Кнопка люка панорамной крыши имеет два режима работы: удерживание для ручного режима и короткое нажатие для автоматического режима.

#### Ручной режим: удерживание кнопки

**Открытие люка панорамной крыши:** нажмите и удерживайте кнопку назад, чтобы люк панорамной крыши и солнцезащитная шторка открылись в положении вентиляции; отпустите кнопку, затем снова удерживайте кнопку назад, чтобы синхронно открыть люк панорамной крыши и солнцезащитную шторку; отпустите кнопку, чтобы остановить движение люка панорамной крыши и солнцезащитной шторки.

**Закрытие люка панорамной крыши:** если люк панорамной крыши открыт или находится в положении вентиляции, удерживайте кнопку вперед, чтобы закрыть люк панорамной крыши, затем отпустите кнопку, чтобы остановить движение люка панорамной крыши.

**Открытие солнцезащитной шторки:** удерживайте заднюю часть кнопки, чтобы открыть солнцезащитную шторку, отпустите кнопку, чтобы остановить движение солнцезащитной шторки.

**Закрытие солнцезащитной шторки:** потяните заднюю часть кнопки вниз, чтобы закрыть солнцезащитную шторку, отпустите кнопку, чтобы остановить движение солнцезащитной шторки.

**Автоматический режим: краткое нажатие на кнопку**

**Открытие люка панорамной крыши:** коротко

нажмите кнопку назад, чтобы открыть люк панорамной крыши и солнцезащитную шторку в положение вентиляции; нажмите кнопку назад еще раз, чтобы синхронно открыть люк панорамной крыши и солнцезащитную шторку. Во время открытия, если нажать кнопку люка панорамной крыши вперед или назад, текущее действие будет остановлено.

**Закрытие люка панорамной крыши:** если люк панорамной крыши открыт или в положении вентиляции, нажмите кнопку вперед, чтобы закрыть люк панорамной крыши. Во время закрытия, если нажать кнопку люка панорамной крыши вперед или назад, текущее действие будет остановлено.

**Открытие солнцезащитной шторки** коротко нажмите на кнопку, чтобы открыть солнцезащитную шторку. Во время открытия, если нажать или потянуть кнопку вниз, текущее действие будет остановлено.

**Закрытие солнцезащитной шторки:** коротко потяните кнопку вниз, чтобы закрыть солнцезащитную шторку. Во время закрытия, если совершать действия с кнопкой, движение солнцезащитной шторки прекратится.

### Открытие и закрытие люка панорамной крыши с помощью дистанционного ключа

Вы можете использовать дистанционный ключ, чтобы открыть или закрыть люк панорамной крыши (см. стр. 49).

### Вы также можете открывать и закрывать люк панорамной крыши через центральный дисплей управления

На центральном дисплее управления перейдите в **Настройки > Управление > Панорамная крыша** и выберите опции управления панорамной крышей (закрыть, вентиляция или открыть).

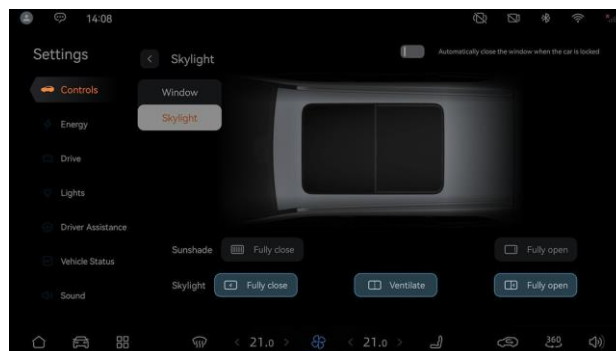

\*Изображение приведено только в ознакомительных целях, реальное оборудование может иметь отличия.

### Вы можете открывать и закрывать солнцезащитную шторку через центральный дисплей управления

На центральном дисплее управления перейдите в



**Настройки > Управление > Панорамная крыша** и выберите опции управления солнцезащитной шторкой (закрыть или открыть).

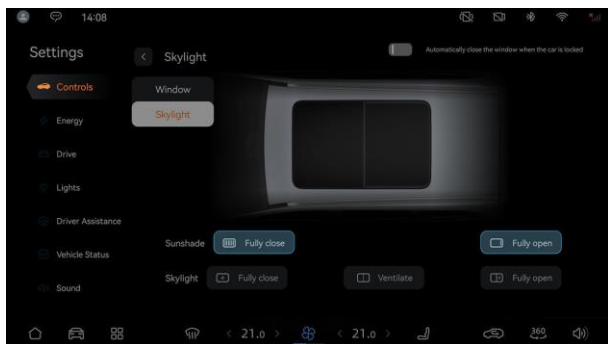

\*Изображение приведено только в ознакомительных целях, реальное оборудование может иметь отличия.



### Предупреждение

- Не позволяйте детям управлять люком панорамной крыши, так как это может привести к травмам.
- Когда датчик определит наличие дождя, система автоматически закроет люк панорамной крыши.

### Автоматическое закрытие люка панорамной крыши при запираии автомобиля

На центральном дисплее управления перейдите в **Настройки > Управление > Панорамная крыша** и включите или выключите опцию автоматического закрытия окон при запираии автомобиля.

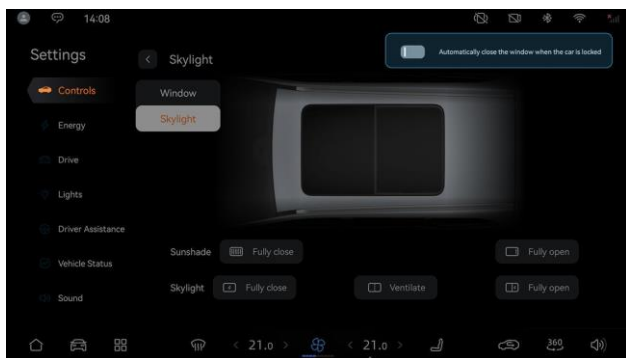

\*Изображение приведено только в ознакомительных целях, реальное оборудование может иметь отличия.



### Внимание

- Перед открытием люка панорамной крыши удалите лед, снег, пыль и другие загрязнения с поверхности стеклянной панели.
- Не размещайте тяжелые предметы на поверхности панорамной крыши.
- Регулярно вычищайте песок, листья и

другие посторонние предметы из направляющих панорамной крыши, чтобы избежать заедания или неполадок при открытии и закрытии люка панорамной крыши.

### Функция защиты от заземления

Если при закрытии люка панорамной крыши или солнцезащитной шторки он столкнется с препятствием, мешающей закрытию, функция защиты от заземления автоматически активируется, и люк панорамной крыши мгновенно остановится и немного сдвинется в обратном направлении, а затем остановится.



### Примечание

- Даже если в автомобиле установлена функция защиты от заземления, не высовывайте никакие части тела из люка панорамной крыши во время автоматического закрытия.
- Не высовывайте никакие предметы из панорамной крыши с целью проверки функции защиты от заземления, так как это может повредить механизм при закрытии люка панорамной крыши.

### Адаптация люка панорамной крыши и солнцезащитной шторки

Если люк панорамной крыши и солнцезащитная шторка не могут автоматически открываться и закрываться, попробуйте выполнить их адаптацию.

#### Ручная адаптация

1. Полностью закройте люк крыши с помощью кнопки вперед. Полностью закройте шторку крыши с помощью кнопки вниз.
2. Нажмите кнопку вперед и удерживайте ее в течении 6 секунд до звука срабатывания механизма люка крыши.
3. Еще раз нажмите и удерживайте кнопку вперед, люк и шторка автоматически полностью откроются и полностью закроются.
4. После закрытия люка панорамной крыши и солнцезащитной шторки отпустите кнопку для завершения процесса адаптации.



### Примечание

- В этом режиме адаптации процесс открытия и закрытия люка панорамной крыши и солнцезащитной шторки должен выполняться до достижения успешного результата. Если они продолжают работать некорректно, необходимо повторно

провести процедуру адаптации.

- Если после проведения адаптации люка панорамной крыши он все равно не может открываться или закрываться автоматически, обратитесь к дилеру.

## Сиденья

### Регулировка передних сидений

Передние сиденья имеют 12-позиционную электрорегулировку. Прежде чем начать движение, вы можете отрегулировать их с помощью кнопок регулировки на боковой стороне сиденья.

### Регулировка сиденья вперед/назад и вверх/вниз

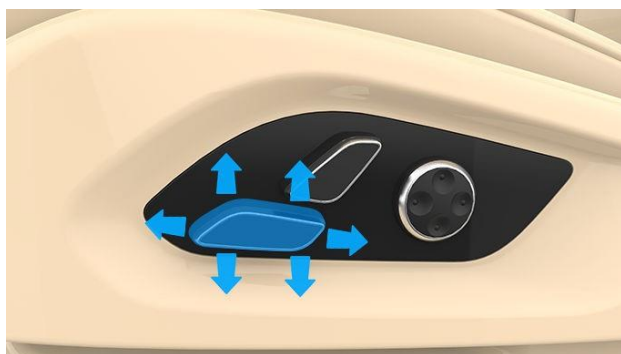

\*Изображение приведено только в ознакомительных целях, реальное оборудование может иметь отличия.

- Для регулировки положения сиденья сдвиньте кнопку регулировки вперед и назад.
- Для изменения угла наклона подушки сиденья сдвиньте переднюю часть кнопки регулировки вверх и вниз.
- Для регулировки высоты сиденья сдвиньте заднюю часть кнопки регулировки вверх и вниз.

### Регулировка угла наклона спинки сиденья

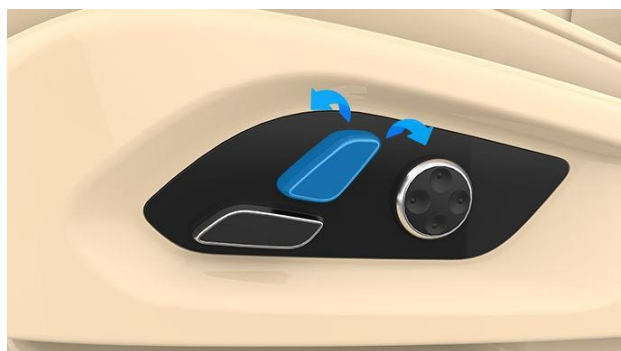

\*Изображение приведено только в ознакомительных целях, реальное оборудование может иметь отличия.

Сдвиньте кнопку регулировки спинки сиденья вперед/назад, чтобы изменить угол наклона спинки сиденья.

### Регулировка поясничной опоры



\*Изображение приведено только в ознакомительных целях, реальное оборудование может иметь отличия.

Для регулировки положения поясничной опоры нажимайте кнопку вверх, вниз, влево и вправо.

### Кнопки регулировки переднего пассажирского сиденья



\*Изображение приведено только в ознакомительных целях, реальное оборудование может иметь отличия.

- 1 Для регулировки угла наклона спинки сиденья сдвиньте кнопку регулировки вперед и назад.
- 2 Для регулировки положения сиденья сдвиньте кнопку регулировки вперед и назад.

### Функция запоминания параметров водительского сиденья

Функция запоминания параметров водительского сиденья позволяет сохранить положение водительского сиденья и наружных зеркал заднего вида. Вы можете использовать эту функцию, когда питание автомобиля включено и автомобиль не находится в режиме «Р».

1. Войдите в учетную запись на центральном дисплее управления.
2. При установке рычага селектора в положение "Р" отрегулируйте желаемое положение водительского сиденья и наружных зеркал заднего вида.
3. После завершения настройки появится всплывающее окно на центральном дисплее управления. Нажмите "Подтвердить", чтобы

сохранить текущее положение водительского сиденья и наружных зеркал заднего вида.

### Примечание

- Если положение водительского сиденья и наружных зеркал заднего вида регулируются, когда рычаг селектора не находится в положении "Р", то всплывающее окно не будет отображаться на центральном дисплее.
- Если на центральном дисплее управления появляется соответствующее сообщение, и пользователь нажимает "Восстановить", то положение водительского сиденья и наружных зеркал заднего вида восстановятся до последнего сохраненного.
- После появления соответствующего сообщения на центральном дисплее управления, если пользователь нажимает на пустую область центрального дисплея, игнорирует кнопку или ждет несколько секунд, всплывающее окно автоматически исчезнет.
- Одна учетная запись может хранить только одно положение водительского сиденья и наружных зеркал заднего вида. Невозможно сохранить несколько положений.

### Регулировка передних подголовников



\*Изображение приведено только в ознакомительных целях, реальное оборудование может иметь отличия.

1. Нажмите на кнопку блокировки подголовника и поднимите или опустите его до желаемого положения.
2. После этого отпустите кнопку блокировки подголовника, а затем еще раз нажмите на подголовник, чтобы убедиться, что он зафиксирован.

### Предупреждение

Важно правильно настроить высоту подголовника сиденья, чтобы уменьшить риск серьезных травм при столкновениях.

### Снятие и установка подголовника переднего сиденья

#### Снятие подголовника переднего сиденья

1. Нажмите кнопку дополнительной блокировки подголовника в случае водительского сиденья.

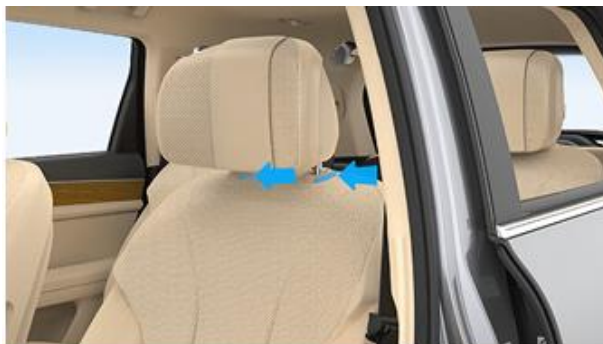

\*Изображение приведено только в ознакомительных целях, реальное оборудование может иметь отличия.

2. Поднимите подголовник вверх и снимите его.



\*Изображение приведено только в ознакомительных целях, реальное оборудование может иметь отличия.

#### Установка подголовника переднего сиденья

1. Совместите штыри подголовника с отверстиями для установки подголовника, нажмите кнопку блокировки подголовника и вставьте подголовник.
2. После этого отпустите кнопку блокировки подголовника, а затем еще раз нажмите на подголовник, чтобы убедиться, что он зафиксирован.

### Предупреждение

Снятие или неправильная регулировка подголовника может снизить эффективность защиты и привести к травмам головы и шеи при аварии.



### Регулировка второго ряда сидений

Второй ряд сидений в автомобиле состоит из двух отдельных раздельных сидений с 8-позиционной электрорегулировкой. Также доступны сиденья с эффектом "нулевой гравитации" (опционально) с 14-позиционной электрорегулировкой. Вы можете отрегулировать их с помощью кнопок на боковой части сиденья.

#### Регулировка положения сиденья вперед/назад



\*Изображение приведено только в ознакомительных целях, реальное оборудование может иметь отличия.

Для регулировки положения сиденья сдвиньте кнопку вперед/назад.

#### Регулировка угла наклона спинки сиденья

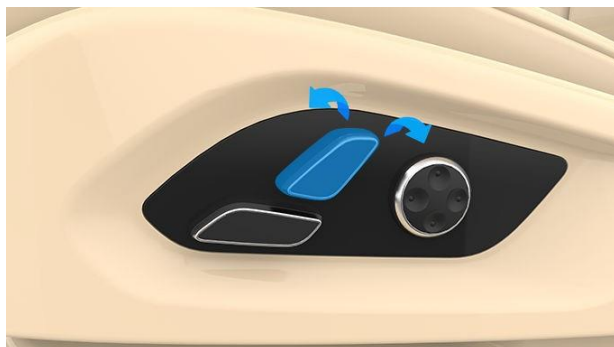

\*Изображение приведено только в ознакомительных целях, реальное оборудование может иметь отличия.

Для регулировки угла наклона спинки сиденья сдвиньте кнопку сиденья вперед/назад.

#### Регулировка поясничной опоры



\*Изображение приведено только в ознакомительных целях, реальное оборудование может иметь отличия.

Для регулировки положения поясничной опоры нажимайте кнопку вверх, вниз, влево и вправо.

### Сиденья с эффектом "нулевой гравитации"

Сиденья с эффектом "нулевой гравитации" позволяют пассажирам находиться в очень естественном и расслабленном положении, наслаждаясь максимальным комфортом.

#### Раскладывание и складывание сиденья с эффектом "нулевой гравитации"

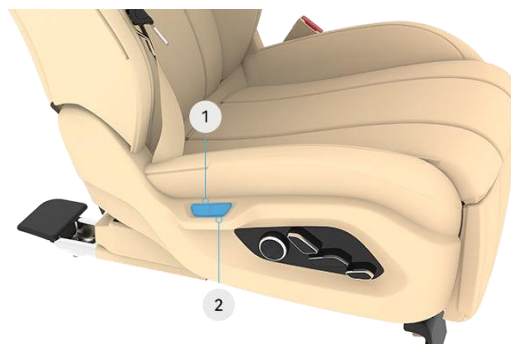

\*Изображение приведено только в ознакомительных целях, реальное оборудование может иметь отличия.

1. Кнопка раскладывания: нажмите на эту кнопку, чтобы разложить сиденье с эффектом "нулевой гравитации".
2. Кнопка складывания: нажмите на эту кнопку, чтобы сложить разложенное сиденье с эффектом "нулевой гравитации".

#### Регулировка поясничной опоры на сиденье с эффектом "нулевой гравитации"

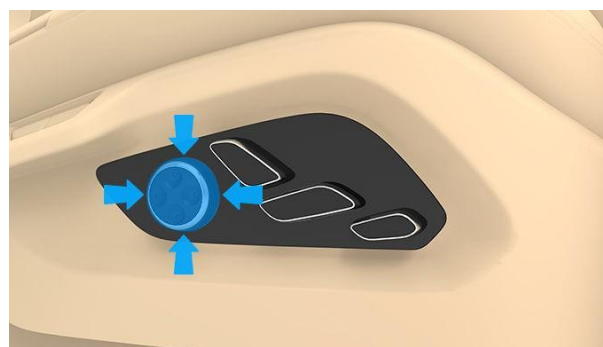

\*Изображение приведено только в ознакомительных целях, реальное оборудование может иметь отличия.

Для регулировки положения поясничной опоры нажимайте кнопку вверх, вниз, влево и вправо

#### Регулировка угла наклона спинки сиденья с эффектом "нулевой гравитации"





\*Изображение приведено только в ознакомительных целях, реальное оборудование может иметь отличия.

Смещайте кнопку регулировки сиденья вперед/назад, чтобы изменить угол наклона спинки сиденья

### Регулировка положения сиденья с эффектом «нулевой гравитации» вперед/назад и по высоте



\*Изображение приведено только в ознакомительных целях, реальное оборудование может иметь отличия.

- 1 Регулировка положения сиденья с помощью кнопки вперед/назад.
- 2 Регулировка угла наклона подушки сиденья с эффектом "нулевой гравитации" с помощью кнопки вверх/вниз.

### Регулировка опоры для ног сиденья с эффектом "нулевой гравитации"

Если ваш автомобиль оснащен функцией регулировки опоры для ног, выполните следующие действия.



\*Изображение приведено только в ознакомительных целях, реальное оборудование может иметь отличия.

- 1 Сдвиньте кнопку регулировки сиденья вперед/назад для регулировки положения опоры для ног.
- 2 Сдвиньте кнопку регулировки сиденья вверх/вниз для регулировки угла наклона опоры для ног.

### Предупреждение

- Перед регулировкой второго ряда сидений убедитесь, что на пути движения спинок сидений отсутствуют препятствия.
- Не наклоняйте сильно спинку сиденья во время движения автомобиля, так как даже пристегнутый ремень безопасности не сможет обеспечить ожидаемую степень защиты.

### Регулировка подлокотников второго ряда сидений



\*Изображение приведено только в ознакомительных целях, реальное оборудование может иметь отличия.

Поднятие: поднимите подлокотник в нужное положение и затем нажмите вниз, чтобы убедиться, что он надежно зафиксирован.

Опускание: поднимите подлокотник до упора вверх для разблокировки, затем опустите его до упора вниз.

После регулировки вышеуказанным способом слегка подвигайте подлокотник вверх и вниз, чтобы убедиться, что он надежно закреплен.

### Внимание

Регулируя подлокотник сиденья, убедитесь, что ваше тело не находится в зоне движения подлокотника, чтобы избежать возможных травм.

### Управление сиденьем с эффектом «нулевой гравитации» с помощью центрального дисплея

## управления

1. На нижней панели инструментов центрального дисплея управления нажмите на , чтобы перейти в меню настроек сиденья.
2. Нажмите "Сиденье с эффектом «нулевой гравитации»" для доступа к настройкам соответствующего сиденья.

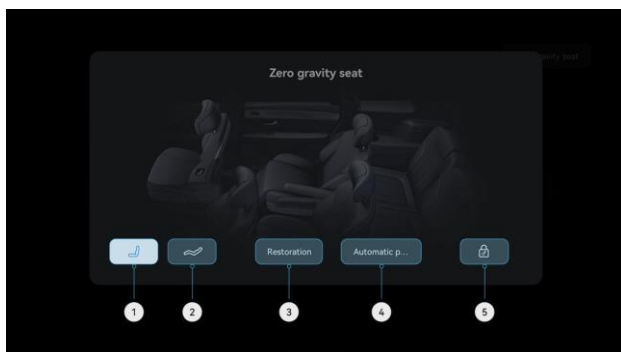

\*Изображение приведено только в ознакомительных целях, реальное оборудование может иметь отличия.

- 1 **Кнопка "Сложить":** нажмите, чтобы сложить разложенное сиденье с эффектом «нулевой гравитации».
- 2 **Кнопка "Разложить":** нажмите, чтобы разложить сиденье с эффектом «нулевой гравитации»..
- 3 **Восстановление:** нажмите, чтобы вернуть сиденье в исходное положение.
- 4 **Автоматическое сохранение положения сиденья:** включите эту функцию, и после регулировки сиденья оно автоматически запомнит положение.
- 5 **Блокировка от детей:** нажмите, чтобы включить/отключить физические кнопки регулировки сиденья с эффектом «нулевой гравитацией».

### Предупреждение

Во время движения автомобиля не раскладывайте сиденье с эффектом «нулевой гравитации». В противном случае, даже если вы пристегнуты ремнем безопасности, ремень безопасности не сможет обеспечить ожидаемую защиту.

### Примечание

- Перед раскладыванием сиденья с эффектом «нулевой гравитации» убедитесь, что на переднем пассажирском сиденье и на правом сиденье третьего ряда нет пассажиров или предметов.
- Если на переднем пассажирском сиденье находится пассажир или тяжелые предметы, то сиденье с эффектом «нулевой гравитации» может быть недоступно для использования.

## Регулировка подголовника сиденья второго ряда

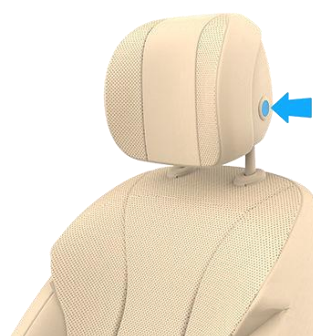

\*Изображение приведено только в ознакомительных целях, реальное оборудование может иметь отличия.

1. Нажмите кнопку регулировки подголовника, чтобы поднять или опустить его в нужное положение.
2. После отпускания кнопки блокировки нажмите на подголовник вниз, чтобы убедиться, что он зафиксирован в нужном положении.

## Снятие и установка подголовника сиденья второго ряда

### Снятие подголовника сиденья второго ряда

1. Нажмите кнопку блокировки подголовника

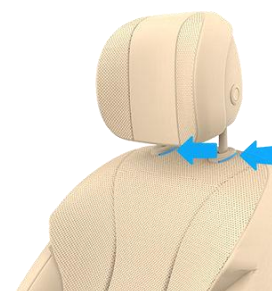

подходящим предметом.

\*Изображение приведено только в ознакомительных целях, реальное оборудование может иметь отличия.

2. Поднимите подголовник вверх и снимите его.



\*Изображение приведено только в ознакомительных целях, реальное оборудование может иметь отличия.

#### Установка подголовника сиденья второго ряда

1. Совместите штыри подголовника с отверстиями для установки подголовника, нажмите кнопку блокировки подголовника и установите подголовник на место.
2. После отпущания кнопки блокировки, нажмите на подголовник вниз, чтобы удостовериться, что он зафиксирован в нужном положении.

#### Предупреждение

Снятие или неправильная регулировка подголовника может привести к ухудшению защитного эффекта и возможному повреждению области головы и шеи в случае аварии.

#### Регулировка сидений третьего ряда

Задние сиденья в автомобиле могут складываться, чтобы увеличить гибкость использования внутреннего пространства.

Спинки сиденья могут быть сложены или разложены



\*Изображение приведено только в ознакомительных целях, реальное оборудование может иметь отличия.

- 1 **Рычаг регулировки сиденья:** перемещая рычаг регулировки, можно изменить угол наклона спинки или сложить ее.

- 2 **Ремень спинки сиденья:** после складывания спинки можно поднять спинку сиденья с помощью ремня.

#### Регулировка подголовника сиденья третьего ряда

1. Нажмите кнопку блокировки подголовника и поднимите его или опустите в нужное положение.

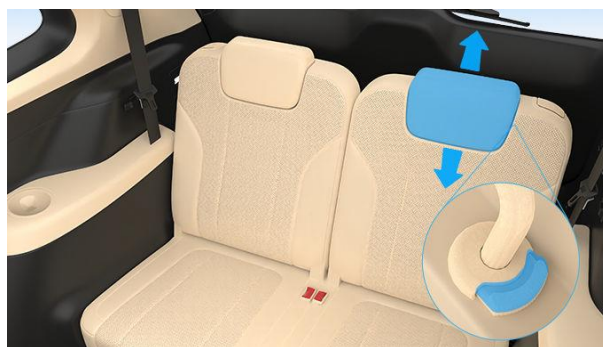

\*Изображение приведено только в ознакомительных целях, реальное оборудование может иметь отличия.

2. После отпущания кнопки блокировки подголовника, снова нажмите на него вниз, чтобы удостовериться, что он зафиксирован в нужном положении.

#### Снятие и установка подголовника сиденья третьего ряда

##### Снятие подголовника сиденья третьего ряда

1. Нажмите кнопку блокировки подголовника.

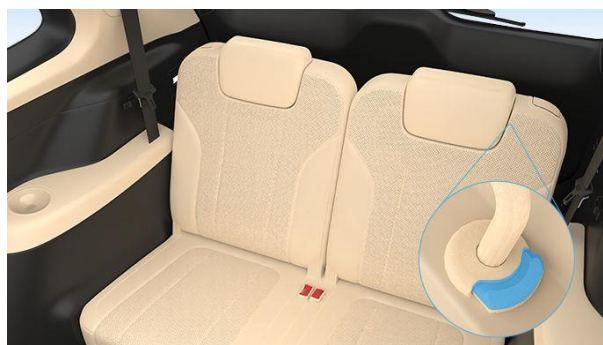

\*Изображение приведено только в ознакомительных целях, реальное оборудование может иметь отличия.

2. Снимите подголовник, вытянув его вверх.

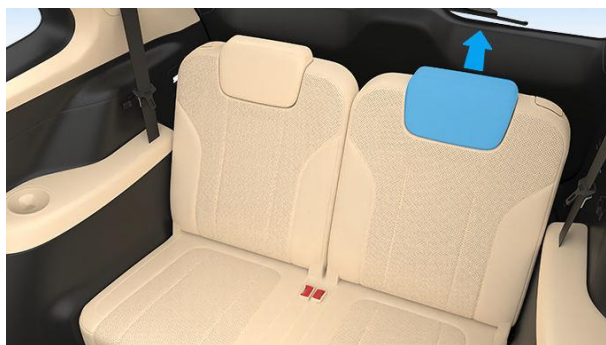

\*Изображение приведено только в ознакомительных целях, реальное оборудование может иметь отличия.

**⚠ Предупреждение**



- Если подголовник сиденья третьего ряда был снят, не сажайте на это сиденье пассажира и не управляйте автомобилем, так как неправильная регулировка подголовника может увеличить риск получения травм шеи при столкновении.
- Убедитесь в правильном хранении снятых подголовников, иначе при аварийном торможении или аварии их перемещение может привести к серьезным травмам или смерти.

**Установка подголовника третьего ряда**

1. Совместите штыри подголовника с отверстиями для установки подголовника, нажмите кнопку блокировки подголовника и установите подголовник на место.
2. После отпущания кнопки блокировки нажмите на подголовник вниз, чтобы удостовериться, что он зафиксирован в нужном положении.

**Подогрев сидений**

Если в вашем автомобиле установлены сиденья с подогревом, после его включения вы сможете ощутить тепло в спинке и подушки сиденья в холодную погоду.

1. Нажмите на  в нижней панели инструментов центрального дисплея, чтобы войти в меню регулировки сидений.
2. Выберите "**Подогрев сидений**", чтобы войти в меню настройки подогрева сиденья.
3. Нажмите на соответствующее сиденье для активации подогрева сиденья и используйте значок  для выбора 3, 2, 1 ступени подогрева, а также для отключения подогрева.

**⚠ Предупреждение**



- Если водитель или пассажиры не ощущают температуру подогрева сиденья или не чувствуют контакт с сиденьем, не включайте подогрев сидений, чтобы избежать травм.
- Не включайте подогрев сидений для следующих групп лиц:
  - Младенцы, дети, пожилые люди, люди с ограниченными возможностями или люди, проходящие лечение.
  - Люди с чувствительной или склонной к ожогам кожей.
  - Утомленные или пьяные пассажиры.
  - Люди, принимающие снотворные препараты, лекарства от простуды или другие лекарства, которые могут вызвать сонливость или неприятные ощущения.
  - Другие лица, которые не могут ощутить температуру сиденья.

**ⓘ Примечание**

Подогрев доступен только на передних сиденьях и сиденьях второго ряда.

**Вентиляция сидений**

При включенной вентиляции передних сидений вы сможете ощущать охлаждение сиденья в жаркую погоду. По умолчанию она выключена.

1. На центральном дисплее управления в нижней панели инструментов нажмите на , чтобы войти в меню регулировки сидений.
2. Выберите "**Вентиляция сидений**", чтобы войти в меню настройки вентиляции сидений.
3. Нажмите на соответствующее сиденье для включения вентиляции сиденья и используйте значок  для выбора 3, 2, 1 скорости вентиляции или ее выключения.

**ⓘ Примечание**

Вентиляция доступна только на передних сиденьях и сиденьях второго ряда.



Функции подогрева и вентиляции сиденья не могут быть включены одновременно.

**Массаж сидений**

Если в вашем автомобиле присутствует функция массажа сидений, то после ее включения вы сможете ощутить расслабляющий эффект для



спины .

1. На центральном дисплее управления в нижней панели инструментов нажмите , чтобы войти в меню регулировки сидений.
2. Выберите "**Массаж сидений**", чтобы войти в меню настройки массажа сидений.
3. Нажмите на соответствующем сиденье , чтобы включить массаж сиденья и выберите режим : .
4. Нажатие на значок позволяет переключить между уровнями мощности массажа 1, 2, 3 или выключить его.

#### Примечание

- Массаж сидений будет автоматически выключен после 15 минут работы в том же режиме и с той же силой.
- Передние сиденья оснащены функцией массажа в стандартной комплектации .

#### Функция комфортной посадки и высадки для водительского сиденья

Если функция комфортной посадки и высадки включена, то при посадке водительское сиденье автоматически сдвинется вперед в соответствии с сохраненными регулировками после закрытия двери (см. стр. 64). При выходе из автомобиля водительское сиденье автоматически сдвинется назад после открытия двери автомобиля, облегчая выход.

Вы можете включить или выключить функцию "**Комфортная посадка и высадка**" на центральном дисплее управления в меню "**Настройки > Управление > Сиденья**".

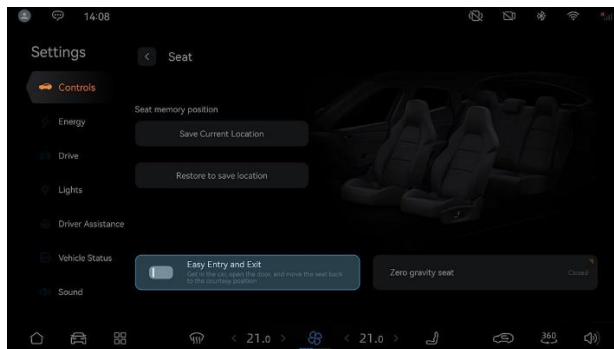

\*Изображение приведено только в ознакомительных целях, реальное оборудование может иметь отличия.

#### Внимание

Не размещайте предметы позади водительского сиденья, чтобы избежать их сдавливания при сдвигании сиденья и возможного повреждения как сиденья , так и предметов.

#### Примечание

Если на заднем левом сиденье находится пассажир, то функция комфортной посадки и высадки для водительского сиденья не будет активирована.

## Рулевое колесо

### Кнопки на рулевом колесе

Во время вождения вы можете управлять различными электронными устройствами в автомобиле с помощью многофункциональных кнопок на рулевом колесе, что позволяет более внимательно следить за дорогой и повышает безопасность вождения.

### Описание функций кнопок



\*Изображение приведено только в ознакомительных целях, реальное оборудование может иметь отличия.

- |   |   |
|---|---|
| <p>1 <b>Кнопка голосового управления:</b> кратковременно нажмите , чтобы отключить микрофон в Bluetooth-телефоне; нажмите еще раз, чтобы включить микрофон..</p> <p>2 <b>Пользовательская кнопка:</b> короткое нажатие активирует пользовательскую функцию, а долгое нажатие - пользовательское меню настроек.</p> <p>3 <b>Кнопка панорамного обзора:</b> нажмите, чтобы включить или выключить систему панорамного обзора.</p> <p>4 <b>Кнопка принятия вызова:</b> нажмите, чтобы принять вызов или открыть журнал вызовов.</p> <p>5 <b>Кнопка предыдущей композиции:</b> нажмите, чтобы воспроизвести предыдущую композицию или переключиться на предыдущую радиостанцию.</p> | <p>6 <b>Кнопка следующей композиции:</b> нажмите, чтобы воспроизвести следующую композицию или переключиться на следующую радиостанцию.</p> <p>7 <b>Кнопка управления громкостью:</b> крутите вверх/вниз, чтобы увеличить/уменьшить громкость; нажмите, чтобы включить/выключить воспроизведение.</p> <p>8 <b>Кнопка завершения вызова:</b> нажмите, чтобы завершить вызов.</p> <p>9 <b>Кнопка круиз-контроля:</b> короткое нажатие активирует функцию круиз-контроля.</p> <p>10 <b>Кнопка переключения:</b> толкайте вверх/вниз, чтобы переключать информацию в левой части дисплея комбинации приборов.</p> |
|---|---|

### Пользовательские кнопки на рулевом колесе

Для настройки пользовательской кнопки на рулевом колесе перейдите на центральном дисплее

управления в меню "**Настройки > Управление > Рулевое колесо** " и выберите функции, которые вы хотите настроить, например: **запись видео (видеорегистратор), переключение**

мультимедийных источников, запуск приложений, запись фото (видеорегиистратор автомобиля), парковочный ассистент и т. д.

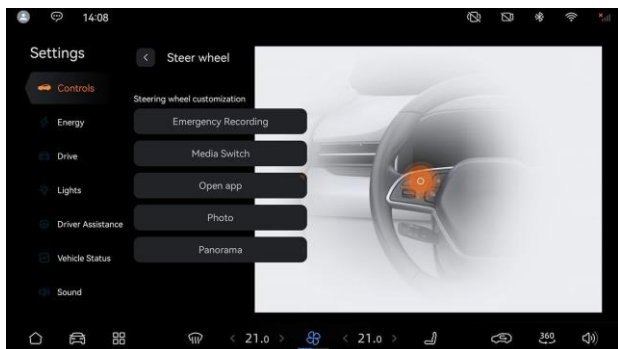

\*Изображение приведено только в ознакомительных целях, реальное оборудование может иметь отличия.

### Звуковой сигнал

Нажмите на кнопку звукового сигнала в центре рулевого колеса, чтобы включить сигнал, и отпустите её, чтобы выключить сигнал.



\*Изображение приведено только в ознакомительных целях, реальное оборудование может иметь отличия.

### Регулировка положения рулевого колеса

После того как вы настроили сиденье и приняли правильное положение, убедитесь, что рулевое колесо находится в комфортном положении.

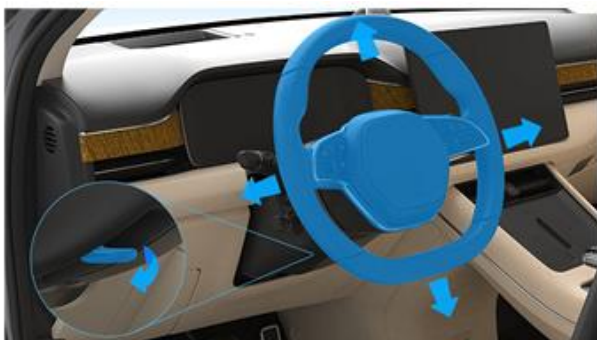

\*Изображение приведено только в ознакомительных целях, реальное оборудование может иметь отличия.

1. Нажмите вниз на рычаг фиксации, чтобы разблокировать рулевое колесо.

2. Установите рулевое колесо в удобное для вас положение.

3. Поднимите вверх рычаг фиксации, чтобы зафиксировать рулевое колесо.

4. Попробуйте подвигать рулевое колесо вверх, вниз, вперед и назад, чтобы убедиться, что оно надежно зафиксировано.



### Предупреждение

- Во время движения автомобиля строго запрещается регулировать рулевое колесо с целью предотвращения опасного вождения и возможных аварий. Рулевое колесо следует регулировать только когда автомобиль полностью остановлен.
- Если вы управляете автомобилем, а рулевое колесо ненадежно зафиксировано, это может привести к случайному смещению рулевого колеса и потере контроля над автомобилем.

### Подогрев рулевого колеса

Если присутствует подогрев рулевого колеса, в холодную погоду вы можете активировать функцию подогрева рулевого колеса на экране управления сиденьями, нажав на значок "🔥". Когда значок подсвечен, рулевое колесо начнет постепенно нагреваться до комфортной температуры, и подогрев останется включенным; нажмите на значок еще раз, чтобы его цвет стал серым и функция выключилась.



### Примечание

После активации функции подогрева рулевого колеса она автоматически выключится, если в течение 15 минут не будет произведено никаких действий.



## Зеркала заднего вида

### Наружные зеркала заднего вида

Зеркала заднего вида играют важную роль в обеспечении безопасности во время движения. Вы можете использовать кнопки управления на панели водительской двери, чтобы регулировать наружные зеркала заднего вида.

### Регулировка наружных зеркал заднего вида

1. Нажмите на кнопку выбора левого или правого наружного зеркала заднего вида для его регулировки.

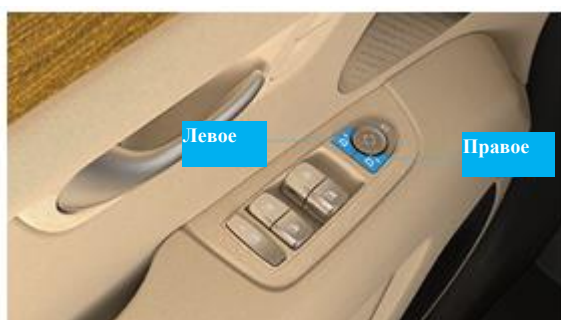

\*Изображение приведено только в ознакомительных целях, реальное оборудование может иметь отличия.

2. После нажатия соответствующей кнопки регулировки зеркала заднего вида можно использовать круглую кнопку для изменения его угла поворота и наклона.



\*Изображение приведено только в ознакомительных целях, реальное оборудование может иметь отличия.

### Предупреждение

Для предотвращения опасности вождения и возможных аварий регулировку наружных зеркал заднего вида следует выполнять только в состоянии полной остановки автомобиля.

### Складывание и раскладывание наружных зеркал заднего вида

- Нажмите кнопку складывания/раскладывания наружных зеркал заднего вида, чтобы сложить их; нажмите ее снова, чтобы разложить зеркала.



\*Изображение приведено только в ознакомительных целях, реальное оборудование может иметь отличия.

- На центральном дисплее управления перейдите в раздел "Настройки" > "Управление" > "Зеркала заднего вида". Нажмите переключатель, и наружные зеркала заднего вида автоматически сложатся; нажмите переключатель снова, и зеркала автоматически разложатся.

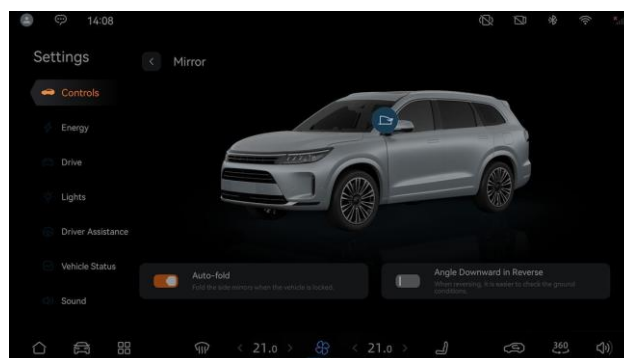

\*Изображение приведено только в ознакомительных целях, реальное оборудование может иметь отличия.

### Примечание

При парковке или во время движения в ограниченном пространстве можно сложить наружные зеркала заднего вида.

## Включение или отключение функции автоматического наклона зеркал при движении задним ходом

На центральном дисплее управления перейдите в раздел **Настройки > Управление > Зеркала заднего вида**. Включите или выключите опцию "Автоматический наклон при движении задним ходом".

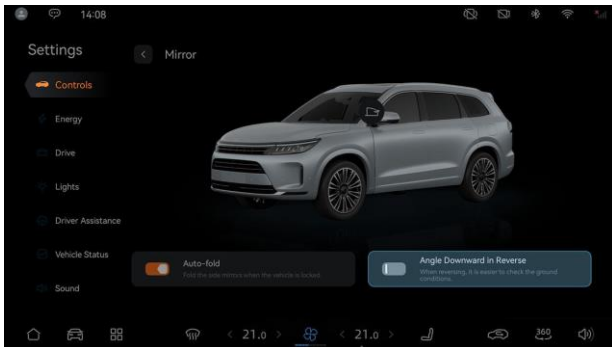

\*Изображение приведено только в ознакомительных целях, реальное оборудование может иметь отличия.

## Для регулировки угла наклона наружных зеркал заднего вида при движении задним ходом выполните следующие действия

1. На центральном дисплее управления включите функцию автоматического наклона зеркал при движении задним ходом.
2. После включения автомобиля нажмите на педаль тормоза, переключите селектор в положение заднего хода.
3. Подождите, пока автоматическое наклон зеркал не завершится, затем отрегулируйте угол наклона наружных зеркал заднего вида по необходимости.
4. После регулировки переключите селектор в другое положение, а затем снова включите задний ход, чтобы проверить, соответствует ли угол наклона наружных зеркал заднего вида вашим требованиям.



### Предупреждение

После автоматической регулировки угла наклона и поворота задних зеркал заднего вида., в целях вашей безопасности и безопасности пассажиров удостоверьтесь, что угол наклона и поворота наружных зеркал заднего вида соответствует вашим требованиям

## Включение или выключение функции автоматического складывания зеркал при запуске автомобиля

На центральном дисплее управления перейдите в раздел **Настройки > Управление > Зеркала заднего вида**. Здесь вы можете включить или выключить функцию "Автоматическое складывание при запуске".

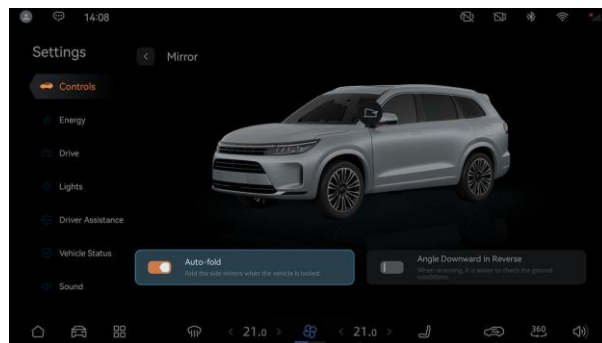

\*Изображение приведено только в ознакомительных целях, реальное оборудование может иметь отличия.

## Наружные зеркала заднего вида с подогревом

Наружные зеркала заднего вида автомобиля оснащены функцией подогрева, которую можно включить или выключить с помощью кнопки подогрева.

Для активации или деактивации функции подогрева наружных зеркал заднего вида нажмите "☼" на нижней панели центрального дисплея управления для доступа к настройкам кондиционера. Затем нажмите "☼", чтобы включить или выключить функцию подогрева зеркал заднего вида.



\*Изображение приведено только в ознакомительных целях, реальное оборудование может иметь отличия.

## Запоминание регулировок наружных зеркал заднего вида

Функция запоминания регулировок наружных зеркал заднего вида объединена с функцией запоминания регулировок водительского сиденья. Это означает, что при сохранении регулировок водительского сиденья одновременно будут сохраняться регулировки наружных зеркал заднего вида.

1. Войдите в учетную запись через центральный дисплей управления.

2. При нахождении селектора в положении "P" отрегулируйте по своему усмотрению сиденье и наружные зеркала заднего вида с помощью соответствующих кнопок.

3. После завершения регулировки на центральном дисплее управления появится всплывающее окно. Нажмите кнопку "Сохранить", чтобы сохранить текущее положение сиденья и наружных зеркал заднего вида.

#### Примечание

- Если сиденье или зеркала заднего вида регулируются, когда селектор не находится в положении "P", на центральном дисплее управления не появится всплывающее окно.
- Если на центральном дисплее управления появляется соответствующее предупреждение, и пользователь нажимает кнопку "Восстановить", то будет восстановлено последнее сохраненное положение водительского сиденья и зеркал заднего вида.
- После появления соответствующего предупреждения на центральном дисплее управления оно исчезнет автоматически после нажатия на пустую область дисплея, игнорирования переключателя или после нескольких секунд ожидания.
- Одна учётная запись может хранить только одно положение водительского сиденья и зеркал заднего вида, невозможно сохранить несколько разных положений.

### Регулировка салонного зеркала заднего вида

Вы можете отрегулировать угол наклона салонного зеркала заднего вида в соответствии со своими потребностями, чтобы улучшить обзор и контроль движения сзади.

#### Салонное зеркало заднего вида

Салонное зеркало заднего вида оснащено автоматической функцией затемнения. Когда сзади появляется яркий свет (например, фары автомобиля сзади), салонное зеркало заднего вида автоматически затемняется, чтобы уменьшить блики и не мешать водителю.



\*Изображение приведено только в ознакомительных целях, реальное оборудование может иметь отличия.

#### Примечание

Когда селектор переключается в режим заднего хода, функция автоматического затемнения отключается, чтобы улучшить видимость сзади автомобиля.

Пассажиры на задних сиденьях или поднятые подголовники задних сидений могут блокировать распознавание света сенсорами

### Ручная регулировка салонного зеркала заднего вида

Отрегулируйте положение сиденья водителя в соответствии с вашими предпочтениями.

Отрегулируйте салонное зеркало заднего вида так, чтобы был доступен обзор дорожной обстановки сзади.

## Климат-контроль

### Использование системы климат-контроля

Система климат-контроля включает в себя контроль температуры, интенсивности и направления обдува трех зон: водителя, переднего пассажира и задних пассажиров. Вы можете настроить эти параметры как в ручном, так и в автоматическом режиме для обеспечения комфорта для вас и ваших пассажиров.



\*Изображение приведено только в ознакомительных целях, реальное оборудование может иметь отличия.

1	Передвигайте вверх и вниз, чтобы регулировать температуру обдува водителя. Диапазон регулировки температуры: "Минимальная" (Lo) - 18 °С-32 °С - "Максимальная" (Hi).
2	Отображает текущую концентрацию PM2.5 в салоне автомобиля.
3	Если обнаружена высокая концентрация PM2.5 в салоне автомобиля, то однократным нажатием на кнопку можно активировать очистку воздуха в салоне.
4	Выбор типа и концентрации аромата (см. стр. 82).
5	Передвигайте влево и вправо или нажимайте на "🌀" с обеих сторон для регулировки интенсивности обдува.
6	Быстрое охлаждение: при активации одновременно включаются передний и задний кондиционеры, активируется режим "A/C", активируется синхронизация температуры, режим рециркуляции воздуха, режим обдува – на лицо, минимальная температура (Lo), максимальная интенсивность обдува.

7	<p>Быстрый обогрев: при активации одновременно включаются передний и задний кондиционеры, активируется режим "A/C", активируется синхронизация температуры, режим рециркуляции воздуха, режим обдува - в ноги, максимальная температура (Hi), максимальная интенсивность обдува. При наружной температуре ниже или равной -10 °C автоматически активируется генераторная установка для дополнительного обогрева.</p>
8	<p>После нажатия кнопки "Настройки" можно активировать функцию автоматической сушки кондиционера.</p>
9	<p>Передвигайте вверх и вниз, чтобы отрегулировать температуру со стороны переднего пассажира. Диапазон регулировки температуры: "Минимальная" (Lo) - 18 °C-32 °C - "Максимальная" (Hi).</p>
10	<p>После активации переключателя <b>"Синхронизация температуры"</b>:</p> <p>Температура обдува переднего пассажира будет синхронизирована с температурой обдува водителя.</p> <p>Если задний кондиционер включен, температура обдува переднего пассажира и температура обдува задних пассажиров будут синхронизированы с температурой обдува водителя.</p> <p>Если вы регулируете температуру обдува переднего пассажира, функция <b>"Синхронизация температуры"</b> будет отключена, и кондиционер сохранит текущий режим.</p> <p>Если вы регулируете температуру обдува задних пассажиров, функция <b>"Синхронизация температуры"</b> будет активирована, и температура обдува переднего пассажира будет синхронизирована с температурой обдува водителя.</p> <p>После активации функции <b>"Синхронизация температуры"</b>, если вы включите задний кондиционер, температура обдува задних пассажиров не будет синхронизирована с температурой обдува водителя.</p>
11	<p>Выбор режима обдува на лицо вручную. На центральном дисплее управления с помощью слайдера вы можете выбрать направление обдува из дефлекторов. Вы также можете выбрать автоматический режим, режим направленного обдува или режим ненаправленного обдува.</p>
12	<p>Выбор направления обдува, <b>"на лицо"</b>, <b>"в ноги"</b>, <b>"на лицо и в ноги"</b>, <b>"в ноги и обогрев лобового стекла"</b>.</p>
13	<p>Включение или выключение обогрева/устранения запотевания лобового стекла.</p>
14	<p>Разворачивание или сворачивания интерфейса управления кондиционером.</p>
15	<p>Включение или выключение системы климат-контроля.</p>
16	<p>В режиме «AUTO» система автоматически регулирует интенсивность обдува, режим обдува, режим циркуляции воздуха и систему кондиционирования воздуха для поддержания комфортной температуры в салоне. Если после включения этой функции вы вручную изменяете настройки, такие как кондиционер, интенсивность обдува, режим обдува и т. п., автоматический режим будет отключен.</p>
17	<p>Включение или выключение кондиционера. Для охлаждения или обогрева необходимо включить кондиционер. Если кондиционер выключен, воздух будет просто циркулировать, и охлаждение или обогрев будут отключены.</p>

18	Выбор режима циркуляции воздуха: <b>"рециркуляция"</b> , <b>"приточная вентиляция"</b> и <b>"автоматическая циркуляция"</b> . В режиме "автоматическая циркуляция" система автоматически управляет циркуляцией воздуха в зависимости от внешних условий. Если система обнаруживает плохое качество приточного воздуха, она автоматически переключает режим на рециркуляцию, чтобы обеспечить качество воздуха в салоне.
19	Включение или отключение обогрева/устранения запотевания заднего стекла и подогрева наружных зеркал заднего вида.
20	Нажмите кнопку "задний кондиционер", чтобы войти в меню управления задним кондиционером.



## Включение кондиционера для обогрева

### Автоматический режим обогрева

Рекомендуется использовать режим автоматического обогрева. Система климат-контроля будет автоматически регулировать интенсивность обдува, режим обдува, режим циркуляции и другие параметры в соответствии с установленной температурой, чтобы быстро достичь заданного температурного режима и поддерживать его.

### Ручной режим обогрева

Выключите автоматический режим обогрева и выполните настройки вручную, включив кондиционер (A/C). Рекомендуется увеличить температуру и интенсивность обдува. Когда температура в салоне повысится, настройте желаемую температуру и интенсивность обдува.

### Режим быстрого обогрева

Нажмите на кнопку "7", чтобы активировать режим быстрого обогрева. Температура в салоне быстро повысится, и когда она достигнет комфортного уровня, вы можете выключить быстрый обогрев.

## Включение кондиционера для охлаждения

### Автоматический режим охлаждения

Рекомендуется использовать автоматический режим охлаждения. Система климат-контроля будет автоматически регулировать интенсивность обдува, режим обдува, режим циркуляции и другие параметры в соответствии с установленной температурой, чтобы быстро достичь заданного температурного режима и поддерживать его.

### Ручной режим охлаждения

Выключите автоматический режим охлаждения и выполните настройки вручную, включив кондиционер (A/C). Рекомендуется уменьшить температуру и увеличить интенсивность обдува. Когда температура в салоне снизится, настройте желаемую температуру и интенсивность обдува.

### Режим быстрого охлаждения

Для включения режима быстрого охлаждения нажмите на кнопку "6". Температура в салоне быстро снизится, и когда она достигнет комфортного уровня, вы можете выключить быстрое охлаждение.

### Регулировка электрических дефлекторов

В режимах "Обдув на лицо" и "Обдув на лицо и в ноги" можно регулировать направление обдува электрических дефлекторов с помощью центрального дисплея управления. Регулировка осуществляется отдельно для водителя и пассажира:

- Режим **свободного** потока: направление потока можно регулировать вверх, вниз, влево и вправо, и каждый воздушный дефлектор можно регулировать отдельно.
- Режим динамического направления потока для **автоматического обдува, направленного обдува и ненаправленного обдува**: направление потока воздуха можно регулировать вверх и вниз. Два дефлектора, расположенных на стороне водителя и переднего пассажира, регулируются вместе и не могут регулироваться независимо.

### Примечание

Когда кондиционер работает в режиме обогрева, электрические дефлекторы светятся оранжевым цветом; когда кондиционер работает в режиме охлаждения, электрические дефлекторы светятся синим цветом; когда кондиционер находится в режиме вентиляции, электрические дефлекторы светятся белым цветом.

## Обогрев/устранение запотевания лобового стекла / подогрев зеркал заднего вида

- Автоматическое устранение запотевания лобового стекла: когда система обнаруживает, что внутренняя сторона лобового стекла запотевает, она автоматически начинает обогревать его, обеспечивая четкую видимость дороги через лобовое стекло.
- Обогрев/устранение запотевания лобового стекла: нажмите на кнопку "13", чтобы включить обогрев/устранение запотевания лобового стекла и передних боковых стекол.
- Обогрев/устранение запотевания заднего стекла: нажмите на кнопку "19", чтобы включить обогрев/устранение запотевания заднего стекла и подогрев зеркал заднего вида.

## Задний кондиционер



\*Изображение приведено только в ознакомительных целях, реальное оборудование может иметь отличия.



1	Передвигайте вверх и вниз, чтобы регулировать температуру на заднем ряду сидений, диапазон температур: Lo (минимальная температура) - 18°C - 32°C - Hi (максимальная температура).
2	Сдвигайте влево и вправо или нажимайте "☼" с обеих сторон, чтобы регулировать интенсивность обдува.
3	После нажатия на "🔒" панель управления задним кондиционером будет заблокирована, чтобы предотвратить случайные нажатия.
4	В режиме «AUTO» система автоматически регулирует интенсивность и режим обдува.
5	Включение или выключение заднего кондиционера.
6	Выбор режим обдува для водителя и переднего пассажира. Слева направо: режим обдува на лицо, в ноги, комбинированный режим обдува лица и ног.

**Автоматическая сушка кондиционера**

После включения питания автомобиля, если время работы кондиционера в режиме охлаждения превышает 10 минут, после запираания автомобиля вентилятор кондиционера будет работать в течение 5 минут, чтобы обеспечить сушку кондиционера и снизить риск возникновения плесени внутри блока кондиционера.

**Регулировка задних дефлекторов обдува**

Перемещайте регуляторы вверх, вниз, влево и вправо, чтобы регулировать направление обдува задних дефлекторов. Чтобы закрыть вентиляционные отверстия, установите регулятор в центральное положение.



\*Изображение приведено только в ознакомительных целях, реальное оборудование может иметь отличия.

**Панель управления задним кондиционером**

Панель управления задним кондиционером позволяет пассажирам заднего ряда регулировать температуру и направление воздушного потока в своей зоне.

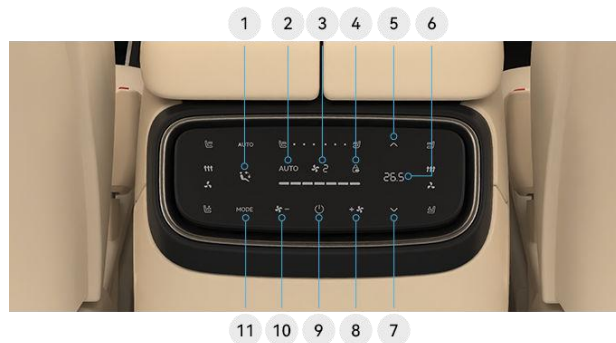

\*Изображение приведено только в ознакомительных целях, реальное оборудование может иметь отличия.

1	Отображение режима обдува заднего кондиционера.
2	Отображение состояния режима «AUTO» заднего кондиционера.
3	Отображение интенсивности обдува заднего кондиционера.
4	Отображение состояния блокировки от детей
5	Кнопка повышения температуры обдува заднего кондиционера.
6	Отображение температуры обдува заднего кондиционера.
7	Кнопка снижения температуры обдува заднего кондиционера.
8	Кнопка увеличения интенсивности обдува заднего кондиционера.
9	Кнопка включения заднего кондиционера.
10	Кнопка уменьшения интенсивности обдува заднего кондиционера.
11	Кнопка переключения режима обдува заднего кондиционера.

**Система ароматизации**

С помощью системы ароматизации вы можете выбирать разные типы ароматов и их интенсивность в соответствии с вашими предпочтениями, чтобы создать комфортную обстановку во время поездки.

**Использование системы ароматизации**

Нажмите в нижней части центрального дисплея управления и прокрутите его вверх, чтобы войти в

интерфейс управления кондиционером, затем нажмите на значок , чтобы выбрать концентрацию, тип аромата или выключить систему.

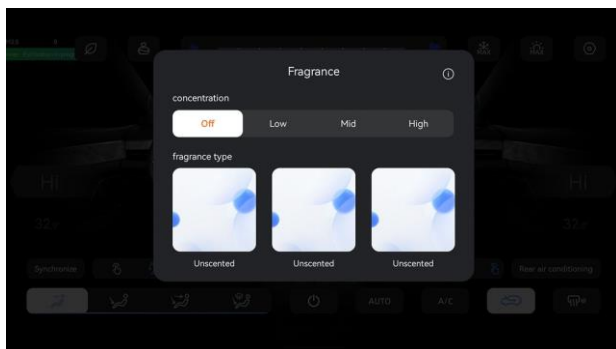

\*Изображение приведено только в ознакомительных целях, реальное оборудование может иметь отличия.

### Замена ароматического блока

Откройте подлокотник, нажмите на днище ароматического блока в передней части подлокотника. Когда он выскочит, извлеките ароматический блок для его замены.



\*Изображение приведено только в ознакомительных целях, реальное оборудование может иметь отличия.

#### Примечание

- Перед первым использованием ароматического блока извлеките его из подлокотника и удалите защитную пленку с поверхности ароматического блока.
- Для приобретения ароматических блоков обращайтесь к дилеру.

## Наружное освещение

### Дальний и ближний свет

В ночное время или при недостаточной освещенности дальний и ближний свет обеспечивают освещение дорожного покрытия.

### Включение и выключение ближнего света

- **Включение:** поверните переключатель освещения в положение "☰D". Ближний свет будет включен. На комбинации приборов загорится индикатор ближнего света "☰D".



\*Изображение приведено только в ознакомительных целях, реальное оборудование может иметь отличия.

- **Выключение:** поверните переключатель освещения в положение "OFF", чтобы выключить ближний свет. Индикатор ближнего света "☰D" на комбинации приборов погаснет.

### Включение и выключение дальнего света



\*Изображение приведено только в ознакомительных целях, реальное оборудование может иметь отличия.

- **Включение:** после включения ближнего света, толкните от себя рычаг управления освещением, чтобы включить дальний свет. На комбинации приборов загорится индикатор дальнего света "☰D". Для кратковременного включения дальнего света потяните рычаг управления освещением на себя и отпустите его.

- **Выключение:** если дальний свет уже включен, потяните на себя рычаг управления освещением. Индикатор дальнего света "☰D" на комбинации приборов погаснет.

### ⚠ Внимание

Для обеспечения вашей безопасности и безопасности других участников дорожного движения в ночное время, убедитесь в том, что при приближении встречных автомобилей у вас включен ближний свет.

### 📌 Примечание

- Включение дальнего света возможно только после включения ближнего света.
- Фары могут запотевать из-за изменений температуры и влажности. После включения фар и движения в течение некоторого времени запотевание должно исчезнуть. Если по истечении некоторого времени запотевание не исчезает или усиливается (появляются водяные капли или потеки), обратитесь на СТОА для проверки.

### Включение и отключение интеллектуального переключения ближнего и дальнего света

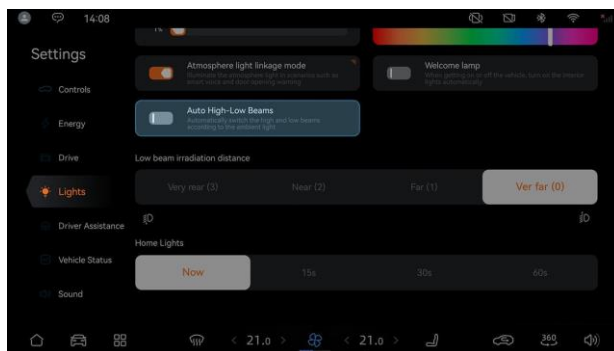

На центральном дисплее перейдите в "Настройки > Освещение" и включите или выключите "Интеллектуальное переключение ближнего и дальнего света".



\*Изображение приведено только в ознакомительных целях, реальное оборудование может иметь отличия.

Функция автоматического переключения ближнего и дальнего света активируется, когда переключатель освещения поворачивается в положение «AUTO». Система автоматически переключает ближний и дальний свет, учитывая текущие дорожные условия.

**Примечание**

Когда регулятор освещения установлен в положение «АUTO» и ближний свет включен, а дальний свет выключен, на комбинации приборов загорится индикатор интеллектуального дальнего света . Если дальний свет включается автоматически, то загорится индикатор интеллектуального дальнего света .

**Регулировка дальности ближнего света**

На центральном дисплее перейдите в "**Настройки > Освещение**", выберите желаемую дальность ближнего света в зависимости от ваших потребностей.

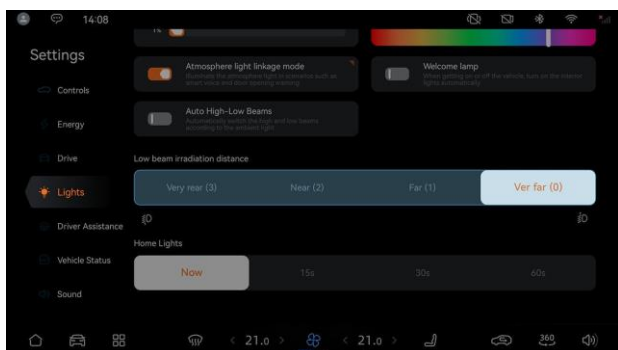

\*Изображение приведено только в ознакомительных целях, реальное оборудование может иметь отличия.

**Предупреждение**

Не рекомендуется регулировать высоту ближнего света во время движения, чтобы избежать возможных аварий.

**Указатели поворота**

Указатели поворота используются для информирования других участников движения о намерении вашего автомобиля изменить направление движения.

**Включение указателей поворота**



\*Изображение приведено только в ознакомительных целях,

реальное оборудование может иметь отличия.

- Слегка потяните рычаг управления освещением вниз/вверх, рычаг управления освещением вернется в исходное положение, и левый/правый указатель поворота моргнет 3 раза, при этом индикатор левого/правого указателя поворота на комбинации приборов также моргнет 3 раза.
- Полностью опустите/поднимите рычаг управления освещением, и левый/правый указатель поворота начнет постоянно мигать, при этом индикатор левого/правого указателя поворота на комбинации приборов также будет постоянно мигать. Чтобы выключить указатель поворота, слегка толкните рычаг управления освещением вверх или вниз или верните рулевое колесо в исходное положение.

**Примечание**

Если указатель поворота не выключается автоматически при возвращении рулевого колеса в исходное положение, вам необходимо вручную переключить рычаг управления освещением, чтобы выключить его.

**Приветственное освещение**

Фонари приветственного освещения находятся под наружными зеркалами заднего вида и включаются, когда автомобиль разблокируется.

**Аварийная сигнализация**

В случае аварии, тумана, или других экстренных ситуаций включите аварийную сигнализацию, чтобы предупредить других участников движения.

**Включение и выключение аварийной сигнализации**



\*Изображение приведено только в ознакомительных целях, реальное оборудование может иметь отличия.

Нажмите на кнопку аварийной сигнализации, чтобы включить её. В этот момент указатели поворота на автомобиле и индикаторы указателей поворота на комбинации приборов начнут моргать. Для выключения снова нажмите на кнопку

аварийной сигнализации.

### Примечание

После сбоя высоковольтной системы включение аварийной сигнализации будет непрерывно разряжать низковольтную АКБ. Чтобы избежать разряда низковольтной АКБ, не оставляйте аварийную сигнализацию включенной в течение продолжительного времени.

### Габаритные огни

Габаритные огни служат для обозначения габаритов автомобиля, облегчая другим водителям определение размера и местоположения вашего автомобиля в условиях недостаточной видимости.

### Включение или выключение габаритных огней



\*Изображение приведено только в ознакомительных целях, реальное оборудование может иметь отличия.

Поверните регулятор освещения в положение "☞". На комбинации приборов загорится индикатор габаритных огней "☞", и габаритные огни включатся.

### Примечание

Чтобы выключить дневные ходовые огни, поверните регулятор освещения из "OFF" в другое положение и затем вернитесь обратно в "OFF".

### Противотуманные фары

В условиях низкой видимости, таких как туман, снегопад или дождь, задние противотуманные фары помогают другим участникам движения и пешеходам заметить ваш автомобиль.

### Включение и отключение противотуманных фар

1. Включите ближний или дальний свет.



\*Изображение приведено только в ознакомительных целях, реальное оборудование может иметь отличия.

2. Чтобы включить задние противотуманные фары, переключите выключатель вверх. При этом на комбинации приборов появится индикатор задних противотуманных фар "☞". Чтобы выключить задние противотуманные фары, переключите выключатель вниз, и индикатор задних противотуманных фар погаснет.

### Функция задержки выключения фар

Используя функцию задержки выключения фар, вы можете увеличить время работы ближнего света и габаритных огней вашего автомобиля, когда на улице темно, чтобы обеспечить видимость при удалении от автомобиля.

1. Поверните регулятор освещения в положение "AUTO".

2. В меню центрального дисплея управления перейдите в раздел "Настройки > Освещение > Задержка выключения фар", чтобы настроить продолжительность времени, в течение которой фары останутся включенными после запираания автомобиля.

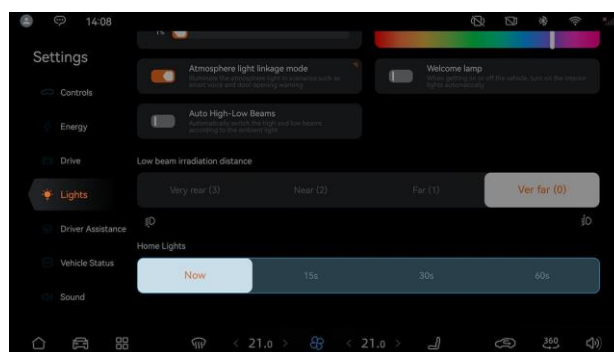

\*Изображение приведено только в ознакомительных целях, реальное оборудование может иметь отличия.



 **Примечание**

- При включенной функции, при запираии автомобиля фары будут гаснуть на 2 секунды, чтобы подтвердить успешное запираие автомобиля, а затем вновь включатся, чтобы осветить вам дорогу домой.
- При выключенной функции, при запираии автомобиля передние фары сразу же погаснут.



## Внутреннее освещение

### Интеллектуальная атмосферная подсветка

При включении интеллектуальной атмосферной подсветки вы можете выбрать разные темы освещения и наслаждаться световыми эффектами, изменяющимися в ритме музыки, чтобы создать приятную атмосферу в салоне автомобиля.

### Включение и выключение атмосферной подсветки

Для включения или выключения **атмосферной подсветки** вы можете использовать следующий метод:

- Проведите сверху вниз по центральному дисплею управления, чтобы открыть Центр управления, и затем нажмите на кнопку  для включения или выключения атмосферной подсветки.

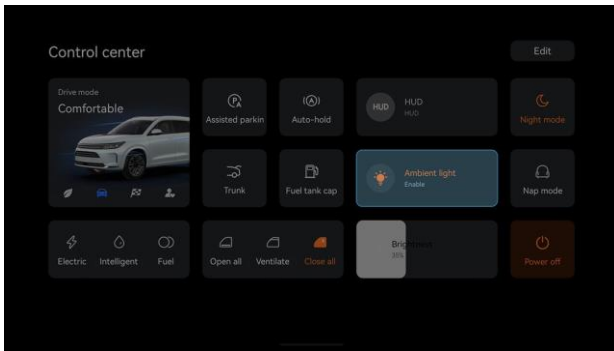

\*Изображение приведено только в ознакомительных целях, реальное оборудование может иметь отличия.

- Перейдите в настройки на центральном дисплее управления, затем в раздел **"Освещение"**, и включите или выключите атмосферную подсветку.

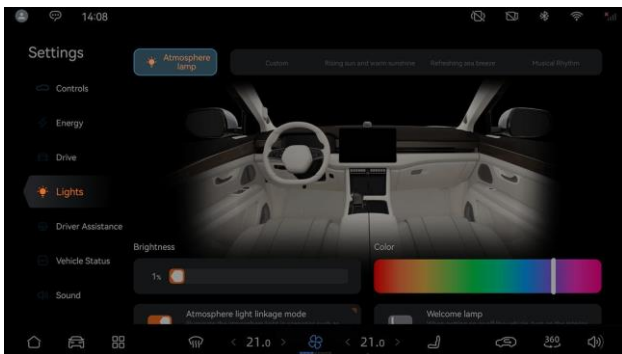

\*Изображение приведено только в ознакомительных целях, реальное оборудование может иметь отличия.

### Настройка темы атмосферной подсветки

1. После включения атмосферной подсветки вы можете настроить тему по своему усмотрению или выбрать одну из доступных:
  - **Пользовательская:** перемещайте или

касайтесь разных положений на полосе цветов, чтобы выбрать цвет атмосферной подсветки.

- **Теплый восход:** отображает мягкую теплую палитру, создавая уютную атмосферу.
- **Прохладный бриз:** отображает свежую холодную палитру, что делает настроение легким и приятным.
- **В ритме музыки:** атмосферная подсветка автоматически меняется в зависимости от музыки, можно также выбрать предпочитаемую палитру для создания живой атмосферы.

2. Вы также можете регулировать яркость атмосферной подсветки, передвигая ползунок яркости.

### Примечание

В режиме «В ритме музыки» атмосферная подсветка не может регулироваться вручную.

### Настройка сценариев освещения

Вы можете настроить эффекты атмосферной подсветки для разных сценариев, и они будут отображаться при выполнении соответствующих действий.

Для этого зайдите в **"Настройки"** на центральном дисплее, откройте **"Освещение"** и включите опцию **"Сценарии освещения"**. Затем выберите желаемые световые эффекты для различных сценариев.

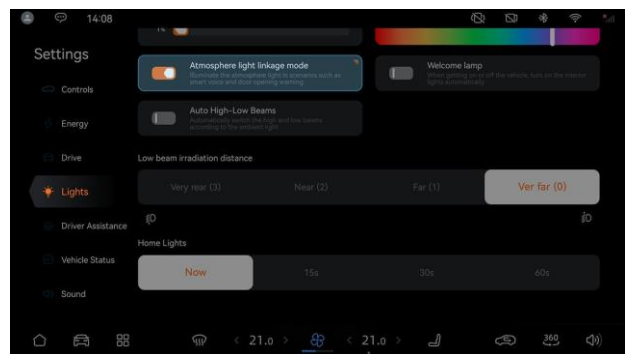

\*Изображение приведено только в ознакомительных целях, реальное оборудование может иметь отличия.

- **Приветственное освещение:** при входе в автомобиль атмосферная подсветка активируется, чтобы приветствовать вас. После каждого включения питания автомобиля приветственное освещение активируется только один раз для каждой области.

- **Предупреждение при открывании дверей:** когда двери автомобиля открываются, атмосферная подсветка активируется, и при обнаружении приближающегося транспортного средства сзади она начинает мигать, чтобы предупредить вас.
- **Переключение режима вождения:** при переключении режимов вождения цвет атмосферной подсветки в автомобиле автоматически меняется.

### Освещение салона

Освещение салона обеспечивает достаточную видимость в салоне автомобиля в условиях недостаточной освещенности, при этом не мешая водителю.

### Передние лампы для чтения



\*Изображение приведено только в ознакомительных целях, реальное оборудование может иметь отличия.

- 1 Коснитесь этой области, чтобы включить или выключить все лампы для чтения в салоне.
- 2 Чтобы включить левую или правую переднюю лампу для чтения, коснитесь соответствующей области; для выключения коснитесь снова.

### Задние лампы для чтения



\*Изображение приведено только в ознакомительных целях, реальное оборудование может иметь отличия.

Нажмите на кнопку лампы для чтения, чтобы включить ее, и нажмите снова, чтобы выключить.

### Лампа для чтения для третьего ряда (в 6-местной комплектации)



\*Изображение приведено только в ознакомительных целях, реальное оборудование может иметь отличия.

Нажмите на кнопку лампы для чтения, чтобы включить ее, и нажмите снова, чтобы выключить.

### Лампа подсветки в подлокотнике



\*Изображение приведено только в ознакомительных целях, реальное оборудование может иметь отличия.

Лампа подсветки в подлокотнике помогает в условиях недостаточной освещенности. Она автоматически включается и выключается при открытии и закрытии подлокотника.

### Лампа подсветки багажника

Лампа подсветки багажника облегчает использование багажника в условиях недостаточной освещенности. Она автоматически включается и выключается при открытии и закрытии багажника.



\*Изображение приведено только в ознакомительных целях, реальное оборудование может иметь отличия.

## Стеклоочистители

### Передний стеклоочиститель

Передний стеклоочиститель используется для удаления капель дождя с лобового стекла, обеспечивая чистоту стекла и повышая безопасность вождения.



\*Изображение приведено только в ознакомительных целях, реальное оборудование может иметь отличия.

- **Режим "IX"**: передний стеклоочиститель выполняет один полный рабочий цикл.
- **Режим "OFF"**: режим по умолчанию, передний стеклоочиститель не активен.
- **Режим "AUTO"**: когда переключатель стеклоочистителя находится в этом положении и датчики обнаруживают дождь, передний стеклоочиститель работает автоматически.
- **Режим "1"**: передний стеклоочиститель работает на низкой скорости в непрерывном режиме.
- **Режим "2"**: передний стеклоочиститель работает на высокой скорости в непрерывном режиме.



\*Изображение приведено только в ознакомительных целях, реальное оборудование может иметь отличия.

Чувствительность датчиков дождя в режиме «AUTO» можно регулировать с помощью переключателя чувствительности, расположенного в центре. Для увеличения чувствительности двигайте его вверх, для уменьшения - вниз.

#### Внимание

- Перед использованием переднего

стеклоочистителя убедитесь, что с лобового стекла удалены лед и снег, а щетки переднего стеклоочистителя не примерзли.

- Если на лобовом стекле остаются полосы или загрязнения, то сначала очистите лобовое стекло и щетки переднего стеклоочистителя. Если проблема не устраняется, замените щетки переднего стеклоочистителя.
- Не используйте передний стеклоочиститель на сухом лобовом стекле.

### Задний стеклоочиститель

Задний стеклоочиститель используется для удаления капель дождя с заднего стекла, обеспечивая чистоту заднего стекла и повышая безопасность вождения.

### Включение и отключение заднего стеклоочистителя



\*Изображение приведено только в ознакомительных целях, реальное оборудование может иметь отличия.

- Поверните регулятор заднего стеклоочистителя в положение "☐" - задний стеклоочиститель начнет работать.
- Поверните регулятор заднего стеклоочистителя в положение "OFF" - задний стеклоочиститель отключится.

#### Внимание

- Перед использованием заднего стеклоочистителя убедитесь, что заднее стекло не покрыто льдом и снегом, и что щетка заднего стеклоочистителя не примерзла.
- Если на заднем стекле остаются полосы или загрязнения, то сначала очистите заднее стекло и щетку заднего стеклоочистителя. Если проблема не устраняется, замените щетку заднего стеклоочистителя.
- Не используйте задний стеклоочиститель на сухом заднем стекле.

### Передний стеклоомыватель

Передний стеклоомыватель использует омывающую жидкость для очистки лобового стекла от загрязнений, чтобы улучшить видимость и повысить безопасность движения.



\*Изображение приведено только в ознакомительных целях, реальное оборудование может иметь отличия.

Потяните рычаг стеклоомывателя на себя, и форсунки стеклоомывателя начнут распылять омывающую жидкость на лобовое стекло, после чего передний стеклоочиститель начнет двигаться вверх и вниз по лобовому стеклу.

#### **Внимание**

- Не используйте стеклоомыватель, если в бачке недостаточно омывающей жидкости. Это может вызвать перегрев насоса стеклоомывателя и повредить его.
- Перед началом зимы замените омывающую жидкость на зимнюю, чтобы предотвратить замерзание при низких температурах.

#### **Примечание**

После включения питания автомобиля система обнаруживает, что температура за пределами автомобиля ниже  $-10^{\circ}\text{C}$ , и включает автоматический подогрев форсунок стеклоомывателя на 8 минут, чтобы избежать замерзания жидкости и невозможности использовать передний стеклоочиститель в холодную погоду. Также можно включить или выключить функцию подогрева форсунок стеклоомывателя через центральный дисплей, перейдя в меню "Настройки" > "Система".

### Задний стеклоомыватель

Задний стеклоомыватель использует омывающую жидкость для очистки заднего стекла от грязи и обеспечить хорошую видимость сзади, повышая безопасность вождения.

### Включение заднего стеклоомывателя



\*Изображение приведено только в ознакомительных целях, реальное оборудование может иметь отличия.

Когда регулятор заднего стеклоочистителя находится в положении "OFF", можно включить задний стеклоомыватель.

- Когда задний стеклоочиститель включен, поверните регулятор стеклоочистителя вверх, и омывающая жидкость будет распылена на заднее стекло. После того как вы отпустите регулятор стеклоочистителя, подача жидкости остановится.
- Когда задний стеклоочиститель выключен, поверните регулятор стеклоочистителя вниз, и омывающая жидкость будет распылена на заднее стекло. Затем задний стеклоочиститель начнет автоматически очищать заднее стекло, выполнив 2 полных рабочих цикла, после чего остановится.

#### **Примечание**

При включении заднего стеклоочистителя и стеклоомывателя также будет произведена очистка камеры заднего вида.



## Зарядка устройств в автомобиле

### Беспроводная зарядка смартфонов

С помощью отделения для беспроводной зарядки вы можете заряжать свой смартфон, когда включено питание автомобиля. Эта функция поддерживает быструю зарядку мощностью до 50 Вт. Перед использованием убедитесь, что ваш смартфон поддерживает беспроводную зарядку.

\*Изображение приведено только в ознакомительных целях,



реальное оборудование может иметь отличия.

Вы можете войти в **"Настройки > Управление > Подключение"** на центральном дисплее управления, или нажать на иконку в строке состояния на центральном дисплее управления, чтобы включить **Беспроводную зарядку**. Положите смартфон лицевой стороной вверх в зарядное отделение, чтобы начать зарядку, и вы можете отслеживать текущий статус заряда в строке состояния.

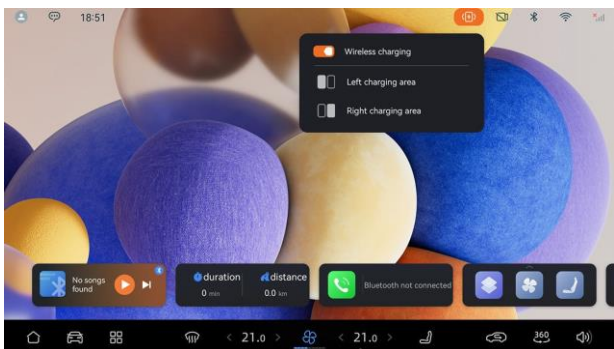

\*Изображение приведено только в ознакомительных целях, реальное оборудование может иметь отличия.

Если во время использования центрального дисплея управления возникают сообщения о сбоях беспроводной зарядки, вы можете использовать следующие методы решения:

- **Сбой из-за высокой температуры:** приостановите использование и уберите смартфон. Дождитесь охлаждения зарядного отделения, а затем попробуйте использовать эту функцию снова.
- **Сбой из-за наличия посторонних предметов:** убедитесь, что смартфон находится в правильном положении и проверьте зону

зарядки на наличие металлических предметов или магнитных карт (например, банковских карт, проездных билетов, удостоверений личности или карт доступа и т. д.). Если у вашего смартфона толстый чехол или в нем есть металлические предметы, снимите чехол и повторно воспользуйтесь этой функцией.

- **Сбой из-за напряжения или другие неполадки:** немедленно свяжитесь с дилером для устранения.

#### ⚠ Внимание

- При отсутствии водителя в автомобиле не рекомендуется оставлять смартфон внутри автомобиля на зарядке, чтобы избежать возможных проблем с безопасностью.

#### ⚠ Внимание

- Во время процесса беспроводной зарядки телефона не рекомендуется помещать между телефоном и зарядным отделением карточки, булавки, монеты и другие предметы.

### USB/Type-C

В автомобиле есть несколько портов USB и Type-C, предназначенных для передачи данных, зарядки мобильных телефонов и подачи питания другим устройствам.

**Зарядный порт Type-C находится в нише центральной консоли**

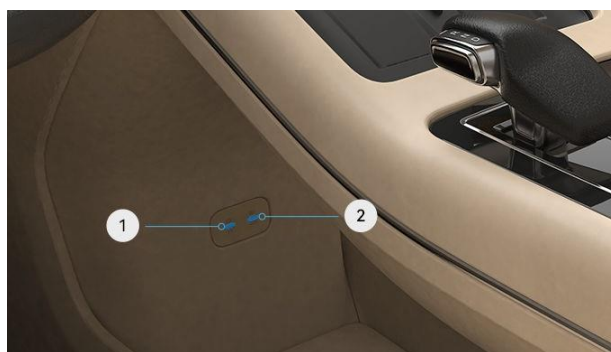

\*Изображение приведено только в ознакомительных целях, реальное оборудование может иметь отличия.

- 1 **Зарядный порт Type-C :** предназначен для зарядки мобильных устройств, максимальная поддерживаемая мощность - 18 Вт.
- 2 **Зарядный порт Type-C:** предназначен

для зарядки мобильных устройств, поддерживается быстрая зарядка мощностью до 66 Вт.

### USB-порт в переднем подлокотнике



\*Изображение приведено только в ознакомительных целях, реальное оборудование может иметь отличия.

Внутри подлокотника есть один USB-порт, предназначенный для передачи данных, таких как фотографии, видео и др.

### Зарядный порт Type-C на втором ряду сидений



\*Изображение приведено только в ознакомительных целях, реальное оборудование может иметь отличия.

- 1 **Зарядный порт Type-C:** предназначен для зарядки мобильных устройств, максимальная поддерживаемая мощность - 18 Вт.
- 2 **Зарядный порт Type-C:** предназначен для зарядки мобильных устройств, поддерживается быстрая зарядка мощностью до 66 Вт.

#### Примечание

Не рекомендуется подключать вентиляторы, светильники и другие устройства к зарядному порту Type-C.

### USB-порт для подключения устройства памяти для видеорегистратора автомобиля

USB-порт для подключения устройства памяти для видеорегистратора автомобиля (см. стр. 113).

### Розетка 12 В

С помощью розетки 12 В, можно подавать питание на электронные устройства, такие как автомобильный пылесос, насос и т. д.

### Розетка 12 В в переднем подлокотнике



\*Изображение приведено только в ознакомительных целях, реальное оборудование может иметь отличия.

Внутри переднего подлокотника есть розетка 12 В.

### Розетка 12 В в багажнике



\*Изображение приведено только в ознакомительных целях, реальное оборудование может иметь отличия.

В багажнике слева установлена розетка 12 В.



**Предупреждение**

- Не засовывайте пальцы или посторонние предметы в розетки и зарядные порты во избежание риска получения удара током.
- Не касайтесь розеток и зарядных портов влажными руками, во избежание риска получения удара током.
- Подключенные устройства могут нагреваться во время зарядки. Убедитесь, что вы не подвергаете опасности здоровье людей или имущества при нагреве устройства.

**Внимание**

При неиспользовании розетки 12 В обязательно закройте защитную крышку, чтобы предотвратить попадание воды или любой другой жидкости.

**Примечание**

Выходное напряжение - 12 В, максимальная мощность около 120 Вт.

## Места для хранения

### Места для хранения в передней части



\*Изображение приведено только в ознакомительных целях, реальное оборудование может иметь отличия.

- Отделение для хранения в двери
- Отделение в переднем подлокотнике
- Отделение для мелочей
- Ниша в центральной консоли
- Перчаточный ящик

### Перчаточный ящик

Перчаточный ящик расположен перед пассажирским сиденьем и предназначен для хранения документов и других предметов.

### Открытие или закрытие перчаточного ящика



\*Изображение приведено только в ознакомительных целях, реальное оборудование может иметь отличия.

**Открытие:** потяните за ручку, чтобы открыть крышку перчаточного ящика.

**Закрытие:** закройте крышку перчаточного ящика.



### Предупреждение

Во время движения автомобиля не открывайте перчаточный ящик во избежание возможного удара в случае экстренного торможения, что может привести к травмам переднего пассажира.

### Подстаканник

Подстаканник предназначен для размещения

стаканов с водой или напитков, а также может использоваться для размещения других мелких предметов.

### Открытие или закрытие подстаканника



\*Изображение приведено только в ознакомительных целях, реальное оборудование может иметь отличия.

- **Открытие:** нажмите на левую часть крышки подстаканника, чтобы открыть его.
- **Закрытие:** нажмите на крышку подстаканника до ее полного закрытия.

### Подлокотник

Подлокотник может эффективно снизить напряжение руки водителя, а внутри в нем есть достаточно большое пространство для хранения предметов.

### Открытие или закрытие подлокотника



\*Изображение приведено только в ознакомительных целях, реальное оборудование может иметь отличия.

- **Открытие:** нажмите на кнопки переднего подлокотника слева и справа, чтобы открыть его.
- **Закрытие:** нажмите на крышки переднего подлокотника слева и справа до щелчка.

### Отделение для хранения в двери

Отделение для хранения в двери может использоваться для размещения напитков и других предметов.



\*Изображение приведено только в ознакомительных целях, реальное оборудование может иметь отличия.

### Места для хранения во втором ряду



\*Изображение приведено только в ознакомительных целях, реальное оборудование может иметь отличия.

- Отделение для хранения в двери
- Крючок для одежды и головных уборов
- Карман в спинке переднего сиденья
- Отделение для хранения сбоку сиденья

### Места для хранения в третьем ряду



\*Изображение приведено только в ознакомительных целях, реальное оборудование может иметь отличия.

Подстаканник на третьем ряду сидений используется для размещения стаканов с водой или напитков, а также может использоваться для размещения других мелких предметов.

### Места для хранения в багажнике

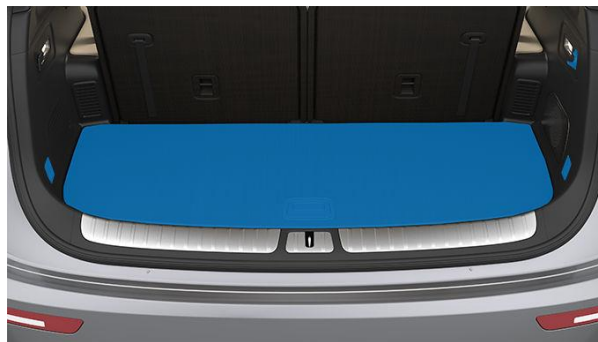

\*Изображение приведено только в ознакомительных целях, реальное оборудование может иметь отличия.

- Крючок для одежды и головных уборов
- Отделение для хранения в багажнике
- Крючки для фиксации

### Регулировка места для хранения в багажном отделении

Для увеличения объема багажного отделения можно сложить спинки сидений третьего ряда. Для этого потяните за ручку на спинке сиденья и сложите её вперед (см. стр. 69).



\*Изображение приведено только в ознакомительных целях, реальное оборудование может иметь отличия.

#### **⚠ Внимание**

Перед складыванием убедитесь, что нет препятствий для движения спинки и подголовника сидений третьего ряда.

### Крючки для фиксации

Когда вам нужно удерживать предметы, которые сложно зафиксировать, вы можете использовать устройства для фиксации, такие как багажные сетки.

### Рейлинги на крыше

Автомобиль оборудован рейлингами на крыше, которые вместе с соответствующим боксом позволяют увеличить место для хранения.

 **Внимание**

- Не стоит помещать слишком тяжелые предметы на крышу, чтобы избежать повреждения автомобиля.

 **Внимание**

- При размещении багажа или других предметов на крыше автомобиля, обеспечьте их надежную фиксацию, чтобы избежать возможных повреждений.
- Равномерно распределяйте нагрузку на крышу автомобиля и не помещайте все предметы в одно место, чтобы избежать повреждения автомобиля.
- При движении с грузом на крыше автомобиля учитывайте, что изменение центра тяжести может повлиять на характеристики управления автомобилем. Будьте осторожны при вождении.

 **Примечание**

Для приобретения бокса на крышу обратитесь к дилеру для получения более подробной информации.

## Прочее оборудование

### Солнцезащитный козырек

Во время вождения солнцезащитный козырек может служить для защиты от солнечных лучей.



\*Изображение приведено только в ознакомительных целях, реальное оборудование может иметь отличия.

### Примечание

Если солнечный свет попадает в салон через боковое стекло автомобиля, вы можете извлечь солнцезащитный козырек из фиксатора, чтобы использовать его для защиты от солнечного света сбоку.

### Косметическое зеркало

Вы можете использовать косметическое зеркало для проверки своего внешнего вида.



\*Изображение приведено только в ознакомительных целях, реальное оборудование может иметь отличия.

1. Откройте солнцезащитный козырек.
2. Опустите крышку косметического зеркала, и подсветка зеркала включится автоматически; после закрытия крышки косметического зеркала подсветка выключится автоматически.

### Предупреждение

Не открывайте косметическое зеркало во время вождения, так как блики могут помешать вам и другим участникам движения.

### Поручни

Автомобиль оснащен тремя поручнями. Когда автомобиль проезжает по неровным дорогам, пассажиры могут держаться за поручни, чтобы стабилизировать свое тело.



\*Изображение приведено только в ознакомительных целях, реальное оборудование может иметь отличия.

## **Управление автомобилем**

В данной главе вы найдете информацию об управлении автомобилем. Ниже будет представлена информация обо всех устройствах, связанных с вождением и безопасностью. Внимательно прочитайте её.



## Включение и отключение питания автомобиля

### Включение питания автомобиля

Автомобиль оснащен бесключевой системой доступа и включения питания, вам просто нужно иметь ключ, чтобы открыть двери и включить питание.

1. Используйте дистанционный ключ для разблокировки автомобиля (см. стр. 50).
2. После посадки в автомобиль закройте все двери.
3. Нажмите на педаль тормоза, и проверьте, находятся ли индикаторы на комбинации приборов в исправном состоянии.



\*Изображение приведено только в ознакомительных целях, реальное оборудование может иметь отличия.

4. Выберите режим трансмиссии (см. стр. 101).



\*Изображение приведено только в ознакомительных целях, реальное оборудование может иметь отличия.

5. Отпустите педаль тормоза, и автомобиль начнет движение.

### ⚠ Внимание

- Для правильного включения питания автомобиля необходимо выполнить вышеуказанные действия. Если питание автомобиля не включается, проверьте, были ли выполнены правильно указанные операции.
- Перед включением питания автомобиля убедитесь, что сиденье, рулевое колесо и наружные зеркала заднего вида находятся в

безопасном и комфортном положении.

- Перед включением питания автомобиля удостоверьтесь, что вы можете нормально нажимать на педаль тормоза.
- В связи с тем, что сиденья автомобиля оснащены датчиками присутствия, при наличии людей на сиденьях водителя и переднего пассажира дисплей комбинации приборов и центральный дисплей управления по-прежнему будут оставаться включенными, что позволит вам продолжать управлять электрооборудованием внутри автомобиля.

### 🕒 Примечание

Вы можете использовать дистанционный ключ для разблокировки и включения питания автомобиля. После разблокировки автомобиля удостоверьтесь, что ключ находится внутри автомобиля, чтобы включить питание.

### Проверка наличия дистанционного ключа



\*Изображение приведено только в ознакомительных целях, реальное оборудование может иметь отличия.

Если автомобиль не распознает ключ, когда вы нажимаете на педаль тормоза, на экране комбинации приборов отобразится сообщение «Ключ не распознан».

Разместите дистанционный ключ в месте, наиболее доступным для обнаружения системой, например, в отделении под центральным дисплеем управления или носите его с собой.

При выходе из автомобиля всегда берите ключ с собой и запирайте автомобиль вручную или автоматически.

Из-за того, что антенна для обнаружения ключа установлена на крыше автомобиля, помещение ключа на крышу или заднее стекло может привести к ложному обнаружению ключа внутри автомобиля. Не помещайте ключ на крышу или заднее стекло.

## Парковка автомобиля



\*Изображение приведено только в ознакомительных целях, реальное оборудование может иметь отличия.

По завершении вождения нажмите кнопку «Р» чтобы перейти в режим парковки. Стояночный тормоз автоматически активируется, а все системы останутся в рабочем состоянии. Когда вы выходите из автомобиля, взяв ключ с собой и запираете автомобиль, питание автоматически отключается, а дисплей комбинации приборов и центральный дисплей управления выключаются.

### **Внимание**

- Если на передних сиденьях нет водителя и пассажира и автомобиль не заблокирован, питание автомобиля автоматически отключится через 15 минут.
- Если на передних сиденьях нет водителя и пассажира, и все четыре двери автомобиля закрыты, дисплей комбинации приборов и центральный дисплей управления отключатся на некоторое время, и все электронные устройства перестанут работать.

## Отключение питания автомобиля

### Ручное отключение питания автомобиля

Вы можете выполнять отключение питания автомобиля автоматически или вручную.

### Автоматическое отключение питания автомобиля

После успешной блокировки автомобиля питание автоматически отключится.

- Вытяните панель управления сверху центрального дисплея управления и выберите «Отключить питание автомобиля».

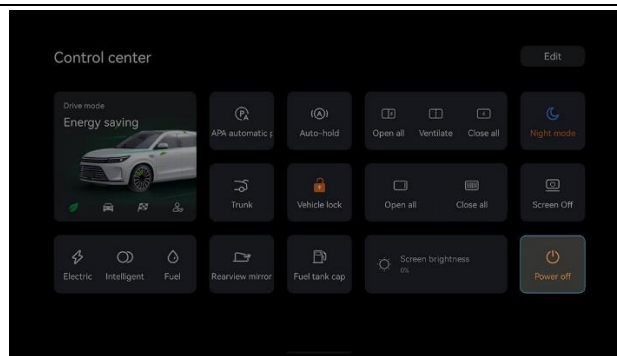

\*Изображение приведено только в ознакомительных целях, реальное оборудование может иметь отличия.

На центральном дисплее управления перейдите в меню **Настройки > Система** и нажмите **Отключить питание автомобиля**.

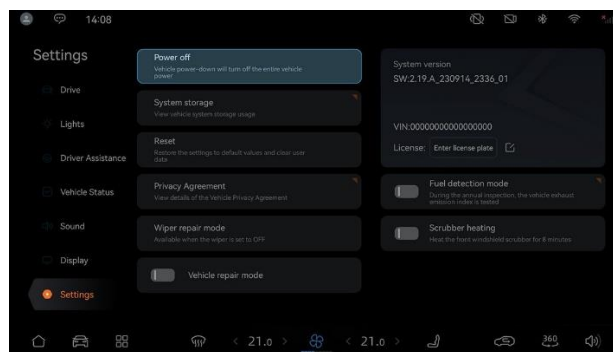

\*Изображение приведено только в ознакомительных целях, реальное оборудование может иметь отличия.

### **Примечание**

- После отключения питания автомобиля, если ключ остается внутри автомобиля и вы нажимаете на педаль тормоза, питание автомобиля включится снова.

### **Примечание**

- После запираания автомобиля питание автомобиля отключается. Если автомобиль обнаруживает, что ключ находится на расстоянии, он активирует функцию автоматической блокировки при удалении от автомобиля и выполняет команду отключения питания всего автомобиля. Чтобы защитить АКБ и избежать ситуаций, когда пользователь забывает отключить питание автомобиля, питание автомобиля автоматически отключится через 15 минут, если никого нет на передних сиденьях.

## Переключение режимов трансмиссии

### Режимы трансмиссии

Когда автомобиль находится в режиме «Р», необходимо нажать на педаль тормоза, затем передвинуть рычаг селектора вперед или назад, чтобы изменить режим трансмиссии.



\*Изображение приведено только в ознакомительных целях, реальное оборудование может иметь отличия.

### Режим заднего хода (R)

Для включения режима заднего хода необходимо:

1. Нажмите на педаль тормоза, чтобы автомобиль остановился.
2. Удерживая боковую кнопку рычага селектора, сдвиньте рычаг вперед до упора, чтобы переключиться на задний ход (R). Или переведите текущий режим в нейтраль (N), а затем сдвиньте рычаг вперед до упора. Если текущий режим - нейтраль (N), можно напрямую передвинуть рычаг вперед до упора.



\*Изображение приведено только в ознакомительных целях, реальное оборудование может иметь отличия.

3. Отпустите педаль тормоза, и автомобиль начнет медленно двигаться назад.

#### Предупреждение

При движении задним ходом всегда следите за окружающей обстановкой вокруг автомобиля, используя салонное зеркало заднего вида, наружные зеркала заднего вида и панорамное изображение, чтобы предотвратить возникновение аварий.

### Нейтраль (N)

Вы можете переключиться в нейтраль следующим образом:

- Когда селектор находится в положении «Р», нажмите на педаль тормоза и сдвиньте рычаг селектора на одно положение вперед или назад, чтобы перейти в нейтраль.



\*Изображение приведено только в ознакомительных целях, реальное оборудование может иметь отличия.

- Когда автомобиль находится в режиме движения вперед (D), нажмите на педаль тормоза и сдвиньте рычаг селектора на одно положение вперед, чтобы перейти в нейтраль.



\*Изображение приведено только в ознакомительных целях, реальное оборудование может иметь отличия.

- Когда селектор находится в режиме заднего хода (R), нажмите на педаль тормоза и сдвиньте рычаг селектора назад на одно положение, чтобы перейти в нейтраль.



\*Изображение приведено только в ознакомительных целях, реальное оборудование может иметь отличия.

#### Предупреждение



При использовании нейтрали (N) обязательно используйте педаль тормоза, иначе существует риск отката автомобиля.

### Режим движения вперед (D)

Режим движения вперед -это обычный режим вождения автомобиля.

1. Нажмите на педаль тормоза, дождитесь полной остановки автомобиля.
2. Удерживая кнопку на боковой части рычага селектора, сдвиньте его вниз до упора, чтобы перейти в режим «D». Или переключите текущий режим в нейтраль (N), затем сдвиньте рычаг селектора вниз до упора. Если текущий режим является нейтралью (N), вы можете сразу сдвинуть рычаг селектора вниз до упора .



\*Изображение приведено только в ознакомительных целях, реальное оборудование может иметь отличия.

3. Отпустите педаль тормоза, автомобиль начнет медленное движение вперед.

### Предупреждение

При управлении автомобилем не превышайте

скорость и всегда внимательно следите за обстановкой вокруг автомобиля, чтобы предотвратить возможные аварии.

### Режим парковки (P)

При длительной парковке используйте режим парковки (P).

1. Нажмите на педаль тормоза и подождите, пока автомобиль полностью остановится.
2. Нажмите кнопку парковки (P) для включения режима парковки.



\*Изображение приведено только в ознакомительных целях, реальное оборудование может иметь отличия.

### Примечание

Если уровень заряда тяговой батареи  $\leq 3\%$ , генераторная установка на запущена и зарядный пистолет не подключен, после нахождения в режиме «P» более 5 минут произойдет отключение высокого напряжения всего автомобиля.

## Тормозная система

### Введение в тормозную систему

Тормозная система состоит из двух частей: рабочего тормоза и стояночного тормоза. Рабочий тормоз используется для замедления автомобиля во время движения, а стояночный тормоз применяется при парковке автомобиля, чтобы предотвратить его случайное движение.

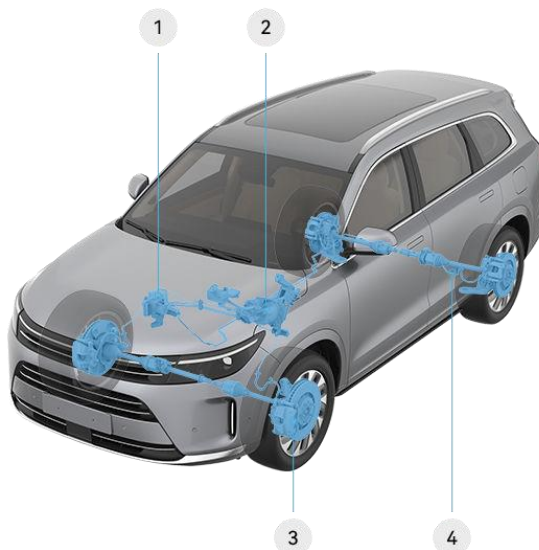

Изображение приведено только в ознакомительных целях, реальное оборудование может иметь отличия.

- |   |                                     |   |                      |
|---|-------------------------------------|---|----------------------|
| 1 | Блок управления ESC                 | 3 | Тормозной механизм   |
| 2 | Интеллектуальный усилитель тормозов | 4 | Тормозная магистраль |

В тормозной системе тормозные колодки и тормозные диски являются расходными материалами. Тормозные колодки оснащены индикатором износа, который представляет собой тонкую металлическую пластину, прикрепленную к тормозным колодкам. Когда тормозные колодки изнашиваются до предельных значений, металлическая пластина начинает трение по тормозному диску и издаёт громкий скрежет. В случае обнаружения такой ситуации, обратитесь к дилеру для проведения технического обслуживания.

Необходимо периодически снимать колеса и осматривать тормозные механизмы. Детальные спецификации и ограничения по использованию тормозных дисков и колодок смотрите на странице 184.

#### Предупреждение

- Если не заменить изношенные тормозные колодки, это может повредить тормозную систему и привести к возникновению аварийной ситуации.
- При каждом техническом обслуживании автомобиля проверяйте степень износа тормозных дисков и колодок. Проводите замену согласно рекомендациям СТОА.

## Рекуперативное торможение

Система рекуперативного торможения (CRBS) предназначена для преобразования кинетической энергии, выделяющейся в процессе торможения или движения автомобиля, в электроэнергию, которая сохраняется в тяговой батарее с целью увеличения запаса хода автомобиля.

### Выбор уровня рекуперации энергии

1. На центральном дисплее управления зайдите в **Настройки** > **Вождение**.

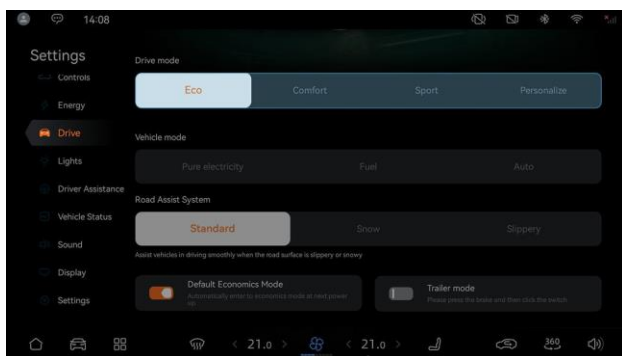

\*Изображение приведено только в ознакомительных целях, реальное оборудование может иметь отличия.

2. Кликните, чтобы выбрать соответствующий режим вождения.
  - **Экономичный:** в этом режиме вождения интенсивность рекуперации **увеличена**, и после того, как вы отпускаете педаль газа, скорость автомобиля быстро снижается, что уменьшает частоту использования педали тормоза и в то же время передает большее количество энергии в тяговую батарею.
  - **Комфортный:** в этом режиме вождения интенсивность рекуперации **стандартная**. После отпускания педали газа скорость автомобиля снижается достаточно быстро, и автомобиль будет выполнять рекуперацию энергии с нормальной интенсивностью. В этом режиме автомобиль будет иметь немного большую дистанцию движения накатом по сравнению с **экономичным** режимом.
  - **Спортивный:** в этом режиме вождения интенсивность рекуперации такая же, как **комфортном** режиме.
  - **Пользовательский:** в этом режиме вождения вы можете настроить интенсивность рекуперации по вашему выбору, по умолчанию она **стандартная**.

 **Примечание**

При торможении функция рекуперации будет активирована, в процессе которой (особенно при торможении на низкой скорости) водитель может услышать характерный звук с правой стороны салона, а также ощутить очень легкое сопротивление на педали тормоза. Это нормальные звуки работы функции рекуперации тормозной системы.

### Электронная система стабилизации

Электронная система стабилизации (ESC) помогает стабилизировать ваш автомобиль при избыточной или недостаточной поворачиваемости автомобиля. Электронная система стабилизации по умолчанию включена.

### Описание функционала

При избыточной или недостаточной поворачиваемости система помогает восстановить контроль над автомобилем, используя торможение колесами или снижая крутящий момент двигателя. Электронная система стабилизации включает следующие системы:

- Антиблокировочная система (ABS)
- Электронная система распределения тормозных усилий (EBD)
- Противобуксовочная система (TCS)
- Система рекуперативного торможения (CRBS)
- Система динамического управления крутящим моментом (DTC)
- Система динамической стабилизации автомобиля (VDC)
- Система помощи при спуске (HDC)
- Система помощи при старте на подъеме (HNC)
- Система гидравлического усиления торможения (HBA)
- Автоматическое удержание автомобиля (AVH)

### Предупреждение

- Система стабилизации является вспомогательной системой и не может заменить роль водителя. Поэтому управляйте автомобилем осторожно и аккуратно.
- В сложных дорожных условиях не управляйте автомобилем агрессивно, например, не нажимайте резко и сильно на педаль газа, иначе это может привести к потере контроля, аварийной ситуации или повреждению автомобиля.

### Антиблокировочная система



Автомобиль оснащен антиблокировочной системой (ABS), которая предотвращает блокировку колес во время резкого торможения или на скользкой дороге, предотвращая боковое скольжение или занос автомобиля и поддерживая его стабильность.

После каждого включения питания автомобиля антиблокировочная система выполняет самодиагностику во время движения автомобиля, и во время самодиагностики может быть слышен короткий щелчок системы, и даже можно заметить легкое движение педали тормоза, что является нормальным явлением.



### Предупреждение

В следующих случаях ABS не сможет работать эффективно:

- Шины с недостаточным сцеплением с дорогой.
- Высокоскоростное движение на мокрой, скользкой, грязной, песчаной или заснеженной дороге.
- Движение на дороге с множеством ям или неровностей.
- ABS не предназначена исключительно для уменьшения тормозного пути автомобиля. Обеспечивайте достаточное расстояние до впереди идущего автомобиля при управлении автомобилем.

### Система распределения тормозных усилий

Электронная система распределения тормозных усилий (EBD) может автоматически регулировать тормозное давление на задних колесах при торможении, чтобы предотвратить блокировку задних колес перед блокировкой передних колес, обеспечивая оптимальную силу торможения и совместно с ABS повышая стабильность торможения, обеспечивая управляемость автомобиля.

### Противобуксовочная система

Противобуксовочная система (TCS) путем снижения крутящего момента двигателя предотвращает проскальзывание приводных колес автомобиля во время ускорения, и, при необходимости, контролирует тормозное усилие для обеспечения легкого старта, ускорения и подъема. Когда TCS контролирует тормозное усилие и крутящий момент двигателя, на комбинации приборов мигает индикатор "TCS".

### Система динамического управления крутящим моментом

Действие системы динамического управления крутящим моментом (DTC): во время движения автомобиля, когда происходят внезапные маневры, ускорение и другие ситуации, система

обнаруживает риск потери стабильности движения из-за скольжения приводных колес и через точное управление крутящим моментом предотвращает пробуксовку приводных колес, обеспечивая безопасное и стабильное движение.

### Система динамической стабилизации автомобиля

Действие системы динамической стабилизации автомобиля (VDC): во время движения автомобиля, когда внезапно происходит поворот, система анализирует информацию об угле поворота рулевого колеса и скорости движения, чтобы определить намерения водителя, и постоянно сравнивает их с реальным положением автомобиля. Если автомобиль отклоняется от нормального пути движения, система корректирует ситуацию, применяя тормозные усилия к соответствующему колесу или снижая крутящий момент двигателя, чтобы помочь водителю контролировать скольжение и обеспечивать стабильное движение автомобиля.

### Система помощи при спуске

После активации системы помощи при спуске (HDC), когда автомобиль движется по спуску со скоростью от 0 до 35 км/ч, HDC автоматически использует гидравлическую тормозную систему и помогает водителю поддерживать постоянную безопасную скорость движения на спуске». В этот момент водитель может сосредоточиться на рулевом управлении, и в пределах рабочего диапазона HDC скорость может регулироваться с помощью педали акселератора и педали тормоза. Если не выполняются условия для активации, такие как выбранный режим трансмиссии, скорость, наклон дороги или температура тормозных дисков, то HDC переходит в режим ожидания.

HDC можно использовать только при выполнении следующих предварительных условий:

- HDC не имеет неисправностей.
- HDC активирована.
- Автомобиль движется со скоростью от 0 до 35 км/ч.
- Угол наклона дороги должен быть менее 50% (примерно 26,5°).
- Высоковольтное питание автомобиля включено.



### Предупреждение

- Ухудшение эффективности торможения: эффективность тормозной системы может быть снижена на скользких дорогах (например, на ледяной дороге или мягкой поверхности), что может привести к

авариям.

- HDC активируется только при движении автомобиля с низкой скоростью на крутом склоне.
- В особых ситуациях, таких как спуск по длинному крутому склону, HDC может временно стать недоступной из-за перегрева тормозов. Вам следует обеспечивать безопасное вождение, и если необходимо восстановить функциональность системы, то придется остановиться и подождать охлаждения тормозов.

### Включение или выключение системы помощи при спуске

На центральном дисплее управления перейдите в раздел **Настройки > Помощь при вождении** и включите или выключите функцию "Помощь при спуске".

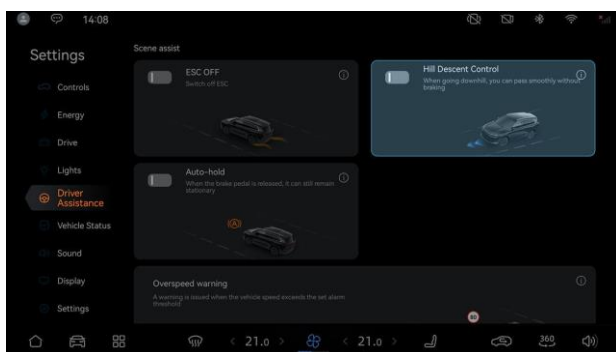

\*Изображение приведено только в ознакомительных целях, реальное оборудование может иметь отличия.

### Система помощи при старте на подъеме

Когда автомобиль находится на подъеме, система помощи при старте на подъеме (ННС) автоматически включит тормоза на 1-2 секунды. Это предотвратит откат автомобиля при переносе ноги с педали тормоза на педаль газа.

### Предупреждение

Если у вас не включена функция автоматической парковки, ННС будет работать 1-2 секунды, после чего автомобиль может начать откатываться. Поэтому переместите ногу с педали тормоза на педаль газа. Не полагайтесь на ННС на протяжении длительного времени (более 1-2 секунд), чтобы предотвратить откат автомобиля, так как это может привести к аварии.

### Система гидравлического усиления торможения

Действие системы гидравлического усиления торможения (НВА): когда водитель быстро нажимает на педаль тормоза, система определяет,

что автомобиль находится в аварийной ситуации, и моментально увеличивает тормозное усилие до максимального, что позволяет антиблокировочной системе (ABS) быстрее активироваться и сократить тормозной путь.

### Автоматическое удержание автомобиля

Автоматическое удержание автомобиля (AVH) предназначена для помощи в удержании автомобиля в неподвижном состоянии во время ожидания на светофоре или при парковке на подъеме или склоне. Вам не нужно постоянно нажимать на педаль тормоза, чтобы удерживать автомобиль в неподвижном состоянии. Когда автомобиль останавливается более чем на 5 минут, AVH автоматически отключается, и одновременно активируется электрический стояночный тормоз.

### Инструкция по использованию ESC

Если на комбинации приборов мигает индикатор , это означает, что ESC работает.

### Отключение системы ESC:

Если автомобиль застрял в снегу или грязи, ESC может снижать передачу крутящего момента от двигателя к колесам, и вам может потребоваться отключить эту систему, чтобы выбраться из снега/грязи.

### Включение или отключение системы ESC

На центральном дисплее управления перейдите в меню **Настройки -> Помощь при вождении** и включите или выключите систему ESC.

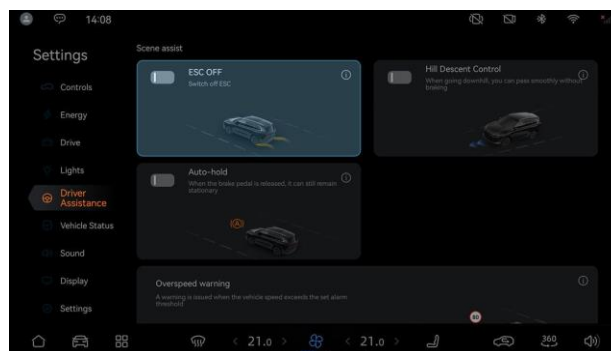

\*Изображение приведено только в ознакомительных целях, реальное оборудование может иметь отличия.

### Когда ESC активирована:

Если индикатор ESC мигает, будьте осторожны при вождении, невнимательное вождение может привести к аварии.

### Когда ESC отключена:

Если на комбинации приборов загорается индикатор , следует быть особенно осторожным и выбирать скорость в соответствии с дорожной ситуацией. Система ESC обеспечивает стабильность и управляемость автомобиля, и ее отключение не рекомендуется, если нет крайней

необходимости.

### Экстренное торможение

В случае экстренной ситуации, вы можете с полной силой нажать на педаль тормоза, чтобы обеспечить стабильное тормозное давление.

#### Предупреждение

- При экстренном торможении нажмите на педаль тормоза с полной силой и удерживайте ее нажатой до тех пор, пока автомобиль не остановится. В противном случае процесс работы системы ABS может быть прерван, и тормозной путь увеличится.
- Не превышайте скорость при вождении и поддерживайте безопасное расстояние до других автомобилей, в противном случае даже самая передовая тормозная система не сможет обеспечить полную защиту от травм при экстренном торможении.
- В экстренных ситуациях необходимо поддерживать стабильное тормозное давление при нажатии на педаль тормоза с полной силой. Даже на дорогах с низким коэффициентом сцепления система ABS регулирует давление на каждом колесе в зависимости от степени сцепления, что предотвращает блокировку колес и обеспечивает сохранение контроля над автомобилем во время торможения.

- При нормальном движении не нажимайте кнопку «Р», так как это может вызвать риск возникновения аварии.
- Система аварийного торможения предназначена только для использования в случае отказа педали тормоза и не может заменить ее. Она не обеспечивает большую силу торможения, и водителю запрещается использовать систему аварийного торможения, когда нажата педаль газа, в противном случае система не вмешается.
- После отпускания кнопки «Р» во время процесса аварийного торможения эта функция отключится.

### Аварийное торможение



\*Изображение приведено только в ознакомительных целях, реальное оборудование может иметь отличия.

Во время движения автомобиля, если не работает педаль тормоза, можно нажать кнопку «Р» для использования электрического стояночного тормоза для аварийного торможения.

#### Предупреждение

- В случае аварийного торможения может возникнуть риск скольжения и переворота автомобиля.

## Парковка

### Электрический стояночный тормоз

Функция электрического стояночного тормоза (EPB) интегрирована в режим парковки (P).

### Включение электрического стояночного тормоза

Нажмите на педаль тормоза, чтобы остановить автомобиль, затем нажмите кнопку стояночного тормоза (P), чтобы включить режим парковки.



\*Изображение приведено только в ознакомительных целях, реальное оборудование может иметь отличия.

### Автоматическое включение или выключение EPB

Когда выполняются следующие условия, EPB включается автоматически:

- Водитель не пристегнул ремень безопасности.
- Открыта водительская дверь.
- Не нажата педаль газа.
- Не нажата педаль тормоза.
- Скорость автомобиля менее 3 км/ч.

Когда выполняются следующие условия, EPB автоматически отключается:

- Закрыта водительская дверь.
- Нажата педаль тормоза.
- Включен режим, отличный от «P».

#### Примечание

- При отсутствии питания в автомобиле невозможно отключить EPB.
- Стояночный тормоз действует только на задние колеса и не зависит от рабочей тормозной системы.

### Автоматическое удержание автомобиля

Функция автоматического удержания автомобиля (Auto Hold) помогает вам удерживать автомобиль в неподвижном состоянии при остановке на светофоре или на спуске.

### Включение или выключение автоматического удержания автомобиля (Auto Hold)

На центральном дисплее управления зайдите в меню **Настройки** -> **Помощь при вождении** и включите или выключите функцию автоматического удержания автомобиля.

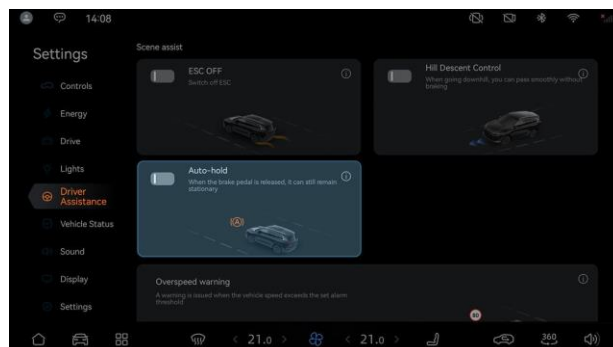

\*Изображение приведено только в ознакомительных целях, реальное оборудование может иметь отличия.

После включения функции Auto Hold автомобиль может оставаться неподвижном состоянии в течение длительного времени, например, на склоне, на светофоре или в условиях частых остановок и возобновления движения. При соблюдении необходимых условий функция Auto Hold активируется без необходимости нажимать педаль тормоза или использовать электрический стояночный тормоз.

### Условия активации и работы Auto Hold

#### Условия активации Auto Hold

- При активации функции Auto Hold индикатор  серого цвета на комбинации приборов отображает готовность к работе.
- Ремень безопасности водителя пристегнут, и двери автомобиля закрыты.
- Включено питание автомобиля.

#### Условия работы Auto Hold

- Выполнены условия активации функции Auto Hold.
- Водитель нажимает на педаль тормоза, чтобы остановить автомобиль, когда он находится в режиме движения вперед (D) / нейтраль (N).

#### Внимание

Функция Auto Hold неактивна, если не выполнены требуемые условия.

 **Примечание**

- Auto Hold деактивируется после 5 минут работы и одновременно активируется электрический стояночный тормоз.
- Auto Hold выключается при нажатии на педаль газа, переключении в режим парковки (P) или активации электрического стояночного тормоза.
- Когда функция Auto Hold начинает работать, включаются все стоп-сигналы автомобиля, и индикатор  на приборной панели меняется на зеленый цвет.
- Во время работы функции Auto Hold, если водитель открывает дверь или отстегивает ремень безопасности, активируется электрический стояночный тормоз.



## Настройки вождения

### Настройка режима вождения

Автомобиль имеет четыре режима вождения: «Экономичный», «Комфортный», «Спортивный», «Пользовательский». Разные режимы вождения обеспечивают разную мощность и время реакции автомобиля, чтобы удовлетворить требования для разных стилей вождения и потребностей водителя, позволяя получать удовольствие от вождения.

На центральном дисплее управления перейдите в раздел 'Настройки' > 'Вождение' и выберите режим вождения:

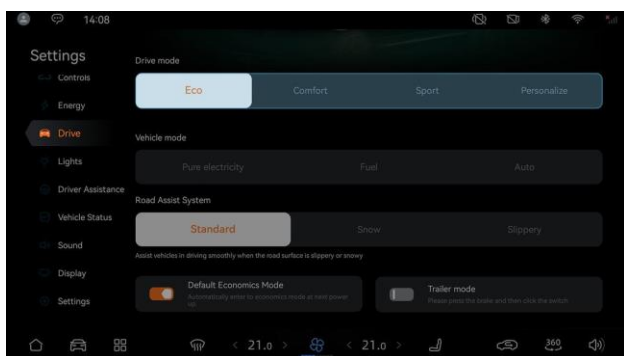

\*Изображение приведено только в ознакомительных целях, реальное оборудование может иметь отличия.

- **Экономичный режим:** в этом режиме автомобиль экономит энергию, чтобы достичь максимального запаса хода. При вращении рулевого колеса оно ощущается легким, а после отпускания педали газа скорость снижается очень быстро из-за интенсивной рекуперации энергии.
- **Комфортный режим:** в этом режиме вождение автомобиля приносит ощущение комфорта. Рулевое колесо вращается легко, и после отпускания педали газа интенсивность рекуперации энергии умеренная, скорость снижается относительно быстро.
- **Спортивный режим:** этот режим подходит для наиболее агрессивного стиля вождения, с быстрым разгоном, отзывчивой управляемостью, рулевое колесо ощущается собранным и немного тяжелым, интенсивность рекуперации энергии умеренная.
- **Пользовательский режим:** после выбора пользовательского режима можно настроить отдельные параметры. Режим ускорения: плавный, стандартный, мощный, гоночный; режим рекуперации энергии: стандартный, интенсивный; режим рулевого управления: комфортный (в этом поддержка усилителя рулевого управления меньше, и рулевое колесо вращается легко), спортивный (в этом режиме поддержка усилителя рулевого

управления меньше, и рулевое колесо более отзывчивое).

### Примечание

- При выборе спортивного режима включается генераторная установка.
- В гостевом режиме по умолчанию установлен экономичный режим вождения. Вы можете войти в меню на центральном дисплее управления, затем перейти в раздел 'Настройки' > 'Вождение' и включить или выключить режим экономичного вождения по умолчанию.

### Настройка режима движения автомобиля

Вы можете выбрать режим движения автомобиля в меню центрального дисплея управления: «Приоритет электроэнергии», «Приоритет топлива», «Интеллектуальный».

На центральном дисплее управления перейдите в меню 'Настройки' > 'Вождение' и выберите режим движения.

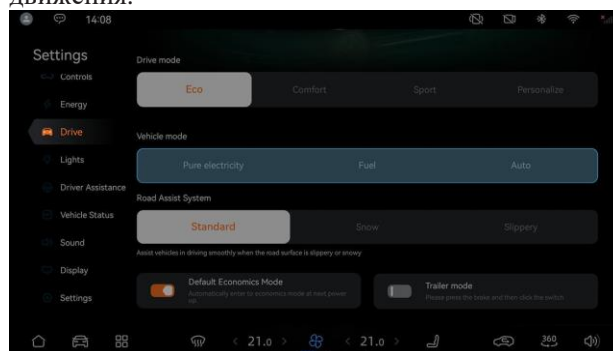

\*Изображение приведено только в ознакомительных целях, реальное оборудование может иметь отличия.

- **Приоритет электроэнергии:** автомобиль предпочтительно использует заряд тяговой батареи для движения, и когда уровень заряда тяговой батареи при движении падает до 20%, запускается генераторная установка для подзарядки тяговой батареи; рекомендуется выбирать этот режим для удобства ежедневной зарядки с минимальными затратами на электроэнергию.
- **Приоритет топлива:** когда автомобиль стоит неподвижно, и уровень заряда тяговой батареи ниже 17% или когда уровень заряда тяговой батареи ниже 70% во время движения (со скоростью более 40 км/ч), для подзарядки включается генераторная установка; рекомендуется выбирать этот режим для поездок на дальние расстояния или движения по горным дорогам, чтобы улучшить комфорт движения.
- **Интеллектуальный:** в данном режиме



осуществляется интеллектуальное управление запуском генераторной установки в зависимости от уровня заряда тяговой батареи и других факторов.

### Примечание

Запуск генераторной установки выполняется с использованием интеллектуальной стратегии управления и зависит от факторов, таких как дорожные условия, высота над уровнем моря, температура, нагрузка, состояние автомобиля, частота зарядки и др., с целью обеспечения лучшей производительности и комфорта вождения. Мощность может регулироваться интеллектуально.

### Активация режима помощи при движении

Режим помощи при движении предназначен для более уверенного движения по различным мокрым и скользким покрытиям.

### Стандартный режим

Чтобы включить или выключить стандартный режим, зайдите в меню на центральном дисплее управления в раздел 'Настройки' > 'Вождение'.

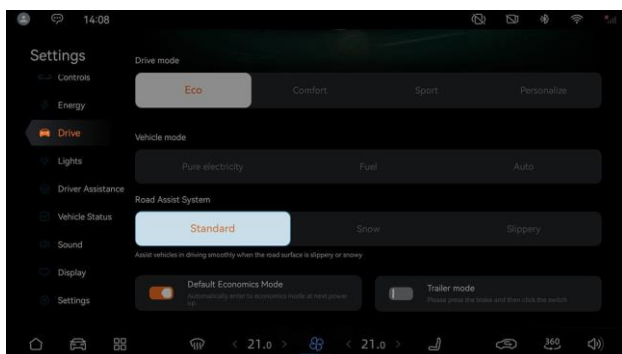

\*Изображение приведено только в ознакомительных целях, реальное оборудование может иметь отличия.

Включите этот режим для движения по обычным дорогам.

### Режим «Снег»

Чтобы включить или выключить режим «Снег», зайдите в меню на центральном дисплее управления в раздел 'Настройки' > 'Вождение'.

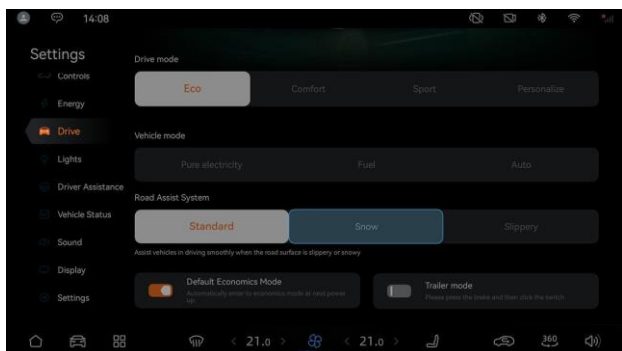

\*Изображение приведено только в ознакомительных целях, реальное оборудование может иметь отличия

При движении по снегу и в подобных условиях можно активировать режим «Снег», вместе с ним будет активирована система ESC.

### Примечание

При активации режима «Снег» невозможно изменить режим движения.

### Режим «Скользкая дорога»

Чтобы включить или выключить режим «Скользкая дорога», зайдите в меню на центральном дисплее управления в раздел 'Настройки' > 'Вождение'.

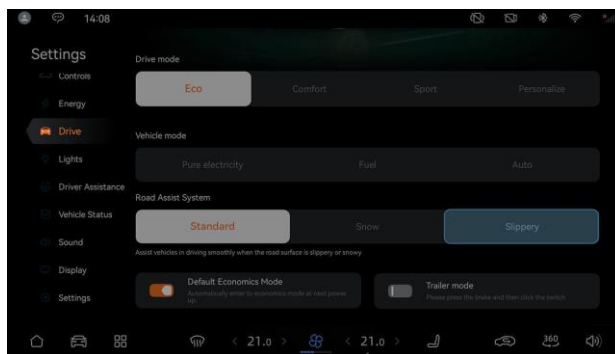

\*Изображение приведено только в ознакомительных целях, реальное оборудование может иметь отличия

При движении по скользким дорогам и в подобных условиях можно включить режим «Скользкая дорога».

### Примечание

- При активации режима «Скользкая дорога» невозможно изменить режим вождения.
- После проезда автомобиля по скользким или заснеженным дорогам отключите режим помощи при движении.
- Для обеспечения безопасности движения в скользких паркингах строго соблюдайте ограничения предупреждающих знаков на или ограничения скорости до 5 км/ч.

### Полный привод

- Если ваш автомобиль оснащен полным приводом, то он переключится в режим полного привода в следующих случаях:
- Выбран пользовательский режим вождения.
- Включен режим помощи при движении.
- В других режимах вождения, когда происходит резкое ускорение.

**Примечание**

При включенном полном приводе скорость автомобиля увеличивается быстрее, но при этом расход энергии также увеличивается.

## Видеореги́стратор

Видеореги́стратор установлен в верхней части лобового стекла и предназначен для записи видео, звука или фото перед автомобилем во время движения, предоставляя доказательства процесса вождения.



\*Изображение приведено только в ознакомительных целях, реальное оборудование может иметь отличия.

Функции видеореги́стратора включают запись видео.

- **Запись видео:** активация выполняется автоматически. При обнаружении столкновения система автоматически активирует запись видео.

После активации функции записи видео система автоматически записывает видео в пределах 1-2 минут до и после момента активации, и сохраняет его в папке с видеофайлами. Записанное видео не будет автоматически перезаписано, и после заполнения папки необходимо вручную удалять файлы.

### Примечание

- При использовании видеореги́стратора сначала очистите лобовое стекло, чтобы обеспечить качественную запись.
- В плохую погоду, такую как дождь, снег, туман, дым, песчаная буря, смог, иней и другие, качество изображения видеореги́стратора автомобиля может ухудшиться.
- Во время движения на автомобиле не смотрите видео в целях соблюдения безопасности вождения.
- Видеореги́стратор является вспомогательным средством при вождении и определении виновности в случае аварии. Пользуйтесь им в соответствии с законодательством вашей страны.

### Управление видеореги́стратором

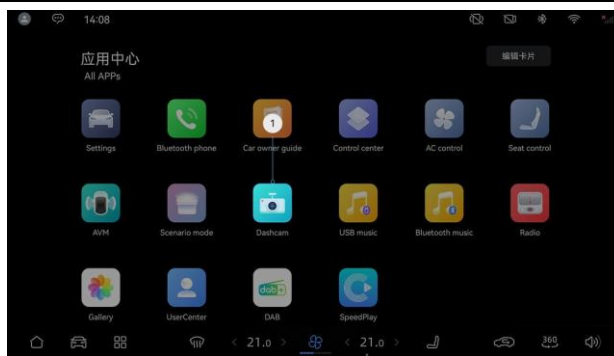

\*Изображение приведено только в ознакомительных целях, реальное оборудование может иметь отличия.

1. **Видеореги́стратор:** на центральном дисплее управления в разделе приложений нажмите «Видеореги́стратор» для просмотра видео в режиме реального времени и настройки функций видеореги́стратора.

### Настройка видеореги́стратора через центральный дисплей управления

На центральном дисплее управления перейдите в раздел "Видеореги́стратор" > "Настройки".

На центральном дисплее управления вы можете настроить параметры видеореги́стратора. В режиме обзора функций нажмите на значок "Настройки", чтобы войти в меню настроек.

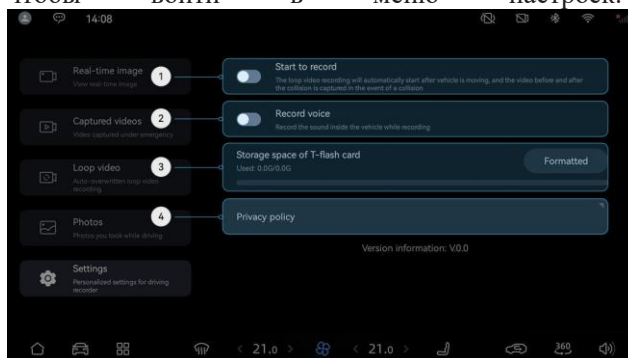

\*Изображение приведено только в ознакомительных целях, реальное оборудование может иметь отличия.

1. **Включение записи:** нажмите на переключатель, чтобы включить функцию, нажмите еще раз, чтобы выключить функцию.

2. **Запись звука:** нажмите на переключатель, чтобы включить функцию, нажмите еще раз, чтобы выключить функцию.

3. **Объем памяти на USB-накопителе:** можно проверить использование USB-накопителя и выполнить его форматирование.

4. **Политика конфиденциальности:** можно просмотреть информацию о конфиденциальности при использовании видеореги́стратора.

### Запоминающее устройство видеореги́стратора

Откройте перчаточный ящик, вставьте USB-накопитель в USB-порт.

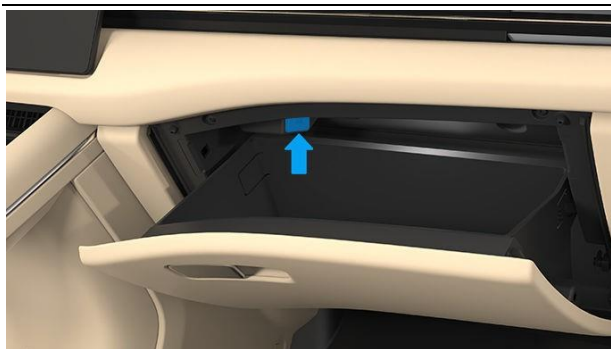

\*Изображение приведено только в ознакомительных целях, реальное оборудование может иметь отличия.

#### **Внимание**

- Требования к запоминающему устройству: используйте оригинальный USB-накопитель ёмкостью от 64 ГБ до 128 ГБ формат exFAT, скорость не менее 10Мб/с. Другие типы и ёмкости USB-накопителей не могут гарантировать запись видео и фото видеорегистратора.
- Если во время записи видеорегистратора вы извлечете USB-накопитель или произойдёт аварийное отключение питания автомобиля, запись видео будет остановлена, и ранее записанные видео и фото могут быть утеряны.
- Записанные видео и фото хранятся только на USB-накопителе в перчаточном ящике. Бережно храните USB-накопитель, чтобы избежать повреждения или потери данных на нем.
- Другие файлы не должны храниться на USB-накопителе, где хранятся файлы видеорегистратора, так как это может привести к потере данных.

#### **Примечание**

Когда в автомобиле нет питания или подключения к сети, может быть задержка в экранном времени записи видео с видеорегистратора.

## Система контроля давления в шинах

Ваш автомобиль оснащен системой активного контроля давления в шинах, которая с помощью установленных на каждом колесе датчиков контролирует давление в шинах.

### Интерфейс контроля давления в шинах на комбинации приборов



\*Изображение приведено только в ознакомительных целях, реальное оборудование может иметь отличия.

Вы можете выбрать интерфейс контроля давления в шинах на информационной панели слева на комбинации приборов, чтобы просмотреть информацию о давлении в шинах (см. стр. 25).

### Интерфейс контроля давления в шинах на центральном дисплее управления

Чтобы просмотреть информацию о давлении в шинах, на центральный дисплей управления, перейдите в **Настройки > Состояние автомобиля**.



\*Изображение приведено только в ознакомительных целях, реальное оборудование может иметь отличия.

### Предупреждение о высокой температуре шин, низком заряде датчика давления в шинах или его неисправности

При высокой температуре шины, низком заряде или неисправности датчика давления в шине соответствующее индикация на шине начнет мигать, сопровождаясь звуковым сигналом, и на дисплее комбинации приборов появится соответствующее уведомление.

### Предупреждение о низком или высоком давлении в шинах

Когда активируется предупреждение о низком или высоком давлении в шинах, соответствующая индикация на шине начинает гореть красным цветом, индикатор предупреждения о

неисправности системы контроля давления в шинах продолжит гореть и будет сопровождаться звуковым сигналом, а также на дисплее комбинации приборов появится соответствующее уведомление.

### Предупреждение

Во время движения, если индикатор неисправности системы контроля давления в шинах начинает мигать и затем постоянно горит, следует припарковать автомобиль в безопасном месте и как можно скорее связаться с дилером.

### Примечание

- Регулярно проверяйте давление в шинах и удостоверьтесь, что оно находится в пределах установленных норм.
- Система контроля давления в шинах не может заранее определить быстрое повреждение шин, вызванное внешними факторами (например, разрыв), а также не может определить естественную и равномерную потерю давления во всех шинах в течение длительного периода времени.
- После каждой остановки и повторного включения питания данные о давлении в шинах остаются такими же, как при их последнем получении. Для обновления до актуальных значений давления в шинах необходимо двигаться со скоростью от 25 км/ч до 30 км/ч в течение более чем 10 минут.

### Факторы, которые могут привести к ненормальной работе системы контроля давления в шинах

- Установка несовместимых шин или модификация колес.
- Наличие жидкости внутри шин или использование герметика для быстрого ремонта шин.
- Движение с установленными цепями противоскольжения.
- Нахождение вблизи мощных источников радиосигналов или электромагнитных помех, таких как телевизионные станции, заправочные станции, аэропорты и другие.
- Установка дополнительных устройств, которые могут создавать помехи для радиосигналов или электронных систем



автомобиля.

### **⚠ Внимание**

Допускается замена только на шины указанных характеристик, в противном случае это может повлиять на нормальную работу системы контроля давления в шинах.

## **Контроль усталости и внимания**

Когда камера в салоне автомобиля обнаружит признаки усталости водителя (например, закрытие глаз или засыпание) или отсутствие внимания (например, долгое отсутствие взгляда на дорогу), система выдаст предупреждение на дисплее комбинации приборов. Эта функция включена по умолчанию.

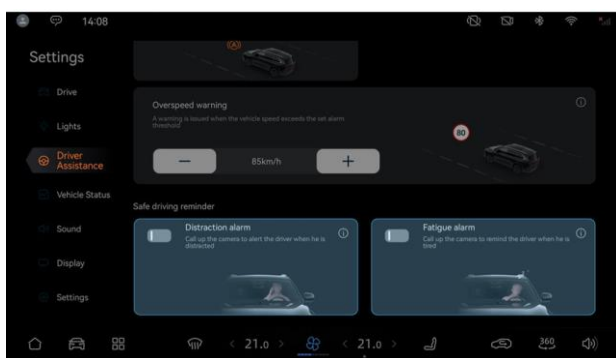

\*Изображение приведено только в ознакомительных целях, реальное оборудование может иметь отличия.

На центральном дисплее управления перейдите в **"Настройки"** > **"Помощь при вождении"** и включите опцию **"Контроль внимания"** или **"Контроль усталости"**

### **⚠ Внимание**

Для точного определения усталости или отсутствия внимания убедитесь, что лицо водителя не закрыто.

## **Помощь при вождении**

В этой главе вы узнаете об использовании интеллектуальных систем помощи при вождении и о соответствующих мерах предосторожности. Внимательно прочитайте её.

## Датчики системы помощи при вождении

Автомобиль оснащён несколькими ассистентами вождения, способными оказывать водителю активную и пассивную поддержку. Они помогают поддерживать заданную скорость движения, контролировать расстояние до транспортных средств впереди, а также предупреждают об угрозах столкновения. В определённых случаях, если будет необходимо, система помощи при вождении также может выполнить автоматическое торможение.

### Предупреждение

- Система помощи при вождении выполняет вспомогательную функцию и не способна учесть все ситуации. Ответственность за безопасное вождение, а также за соблюдение действующего законодательства и правил дорожного движения всегда несет водитель.
- Водитель обязан активно контролировать скорость автомобиля в соответствии с текущей дорожной обстановкой и поддерживать ее в пределах ограничений, установленных для конкретных участков.
- Внимательно ознакомьтесь со всеми разделами, посвященными системе помощи при вождении, чтобы понимать принцип ее работы и ограничения, а также чтобы обладать всеми необходимыми знаниями перед использованием ее функций.

### Расположение датчиков

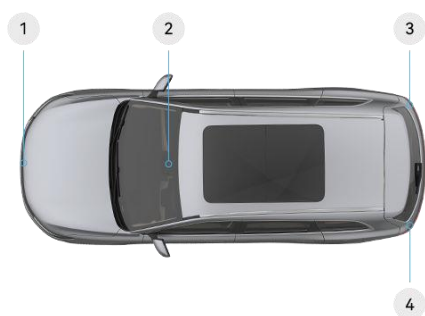

\*Изображение приведено только в ознакомительных целях, реальное оборудование может иметь отличия.

Автомобиль оснащён тремя радаром миллиметрового диапазона и одной камерой ассистентов вождения, которые используются для определения расстояния между вашим автомобилем и автомобилями впереди, распознавания разметки, а также обнаружения близости других автомобилей, пешеходов и т. п.

- 1 Радар миллиметрового диапазона (передний)
- 2 Камера системы помощи при вождении
- 3 Радар миллиметрового диапазона (задний правый)
- 4 Радар миллиметрового диапазона (задний левый)

### Внимание

Если в области камеры или радара будет обнаружено загрязнение или снег, на дисплее комбинации приборов появится предупреждение. Своевременно удаляйте загрязнения или снег. Если после этого предупреждение не исчезнет, остановитесь в безопасном месте и немедленно свяжитесь с дилером.

### Ограничения датчиков

Датчики расширенной системы помощи при вождении имеют определенные ограничения. При повседневной эксплуатации автомобиля обращайте внимание на следующие ситуации, в противном случае эффективность расширенной системы помощи при вождении может снизиться или может нарушиться ее корректная работа:

- Не используйте дополнительные аксессуары (например, рамки для номерных знаков, наклейки и т. п.) в зоне расположения датчиков системы помощи при вождении, так как это может повлиять на их рабочий диапазон и привести к неполадкам в работе системы помощи при вождении.
- Неблагоприятные погодные условия, такие как сильный снег, дождь, густой туман и т. д., могут нарушить функциональность датчиков системы помощи при вождении или временно прекратить ее работу.
- Яркий свет, отражения от поверхности дороги, лед или снег, лужи и грязь на дороге или нечеткая дорожная разметка могут существенно ухудшить способность камеры распознавать автомобили, пешеходов, дорожную разметку, дорожные знаки или разного рода препятствия.
- Радар миллиметрового диапазона может подвергаться воздействию других радиоприборов или сильных радиолокационных отражений.

- Радар миллиметрового диапазона может не обнаружить автомобиль впереди, если его скорость будет сильно отличаться от вашей, или если объект будет неподвижен.
- При движении автомобиля по извилистым, узким дорогам с крутыми подъемами и спусками, а также при въезде или выезде из туннелей, радар миллиметрового диапазона может не обнаруживать автомобили или иные препятствия впереди.
- Области расположения датчиков не должны подвергаться ударам.
- При очень высокой температуре в салоне автомобиля камера системы помощи при вождении может временно отключиться. После снижения температуры до приемлемого уровня камера автоматически возобновит работу.
- Автомобили сложной формы, например, пожарные автомобили, мусоровозы, цистерны, длинномерный транспорт, большие грузовики, поливомоечные автомобили, лесовозы и т. п. могут быть поздно или неправильно распознаны.
- Модификация автомобиля или оклейка бампера пленкой могут повлиять на дальность обнаружения у заднего радара миллиметрового диапазона, что в свою очередь может повлиять на работу системы предупреждения об угрозе столкновения сзади и привести к возможным сбоям в системе предупреждения об угрозе столкновения при движении задним ходом.
- Загрязнение поверхности датчика может повлиять на работу системы предупреждения об угрозе столкновения сзади и должно быть своевременно удалено.
- Если скорость движения объектов или пешеходов невелика, задний радар миллиметрового диапазона может их не распознать.
- Датчики системы помощи при вождении могут распознавать только автомобили и пешеходов, но не способны распознавать такие объекты, как дорожные конусы, деревья и т. п.

## Помощь при вождении

### Адаптивный круиз-контроль

Система адаптивного круиз-контроля (ACC) использует датчики системы помощи при вождении для активного контроля скорости движения автомобиля, обеспечивая автоматическое поддержание заданной дистанции до других автомобилей, автоматическое следование за ними и поддержание заданной скорости при отсутствии других автомобилей. Эта система способна регулировать только скорость, а не направление движения, которое контролируется водителем.

#### Предупреждение

- ACC — это лишь вспомогательная система, которая не может заменить собой водителя в управлении автомобилем. Водитель всегда должен сохранять контроль над автомобилем, быть внимательным при вождении, соблюдать правила дорожного движения, включая ограничения скорости, и нести полную ответственность за управление автомобилем.
- ACC может реагировать на неподвижные объекты, такие как автомобили, дорожные конусы, концы заторов, пункты оплаты проезда, велосипедисты или пешеходы, только в особых ситуациях, где ее функциональность сильно ограничена.
- При ограничении обзора датчиков ACC может не успеть отреагировать на автомобиль, приближаясь к нему.

#### Внимание

- Водитель должен регулировать дистанцию следования в зависимости от плотности движения, текущих погодных условий, таких как дождь или туман, и адекватно настраивать систему ACC. Настроив систему ACC, водитель должен быть готов в любой момент взять управление автомобилем на себя и обеспечить возможность полной его остановки.
- Система ACC подходит для использования на автомагистралях и дорогах в хорошем состоянии, однако ее не рекомендуется использовать в сложной дорожной обстановке в условиях города или горной местности.
- Соблюдение безопасной дистанции до автомобиля впереди является обязанностью водителя, а поддерживаемая ACC дистанция соответствует минимальным

требованиям для данной дорожной обстановки.

- Если при работающей системе ACC водитель нажмет на педаль газа, то управление автомобилем перейдет к нему, а функция контроля дистанции системой ACC отключится.

### Описание работы системы ACC

- Включение ACC при отсутствии автомобиля впереди: систему ACC можно включить, если впереди нет другого автомобиля, в этом случае автомобиль будет поддерживать установленную водителем скорость.
- Режим следования: при следовании за другим автомобилем с включенной системой ACC она будет автоматически поддерживать установленную водителем дистанцию до автомобиля впереди. Если автомобиль впереди остановится, ваш автомобиль также остановится.
- Возобновление движения: в течение 30 секунд система ACC будет автоматически замедлять (вплоть до полной остановки) и разгонять свой автомобиль, ориентируясь на находящийся впереди автомобиль. Если автомобиль стоит от 30 секунд до 5 минут, то водителю нужно будет нажать педаль газа или потянуть рычаг круиз-контроля вверх, чтобы возобновить движение.
- Контроль скорости на поворотах: при движении с включенной системой ACC по извилистой дороге она будет автоматически регулировать скорость, чтобы обеспечить устойчивость автомобиля при прохождении поворотов.
- Режим обгона: если при включенной системе ACC будет необходимо выполнить обгон, водителю будет достаточно нажать педаль газа, чтобы система переключилась в режим обгона. Если в течение 15 минут водитель отпустит педаль газа, а скорость автомобиля будет менее 135 км/ч, то автомобиль вернется к заданной скорости.
- Выход из режима круиз-контроля: если условия для работы системы не будут соблюдаться (напр., селектор не в режиме D, дверь автомобиля открыта и т. д.), система отключится.
- Передача управления водителю: если система ACC не сможет поддерживать минимальную безопасную дистанцию до автомобиля впереди, на дисплее комбинации приборов появится сообщение о необходимости нажать педаль тормоза.



## Информация системы АСС на дисплее комбинации приборов

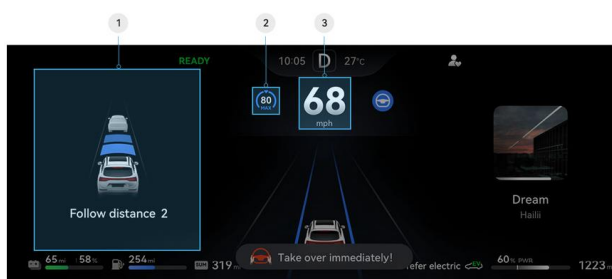

\* Изображение приведено только в ознакомительных целях, реальное оборудование может иметь отличия.

- 1 Дистанция следования
- 2 Заданное ограничение скорости
- 3 Текущая скорость

## Включение системы АСС

1. Отсутствие ограничений для работы системы АСС и отображение на дисплее комбинации приборов индикатора круиз-контроля "N<sub>max</sub>" серого цвета означает доступность функции АСС.

2. Для активации АСС потяните рычаг круиз-контроля на себя. Индикатор "N" поменяет цвет на синий, и автомобиль будет двигаться с установленной скоростью (если текущая скорость меньше 30 км/ч, то устанавливается 30 км/ч).



\*Изображение приведено только в ознакомительных целях, реальное оборудование может иметь отличия.

### Примечание

- Если после активации кажется, что АСС не реагирует, это может быть связано с тем, что установленная дистанция следования не позволяет увеличивать скорость.
- Когда автомобиль находится в неподвижном состоянии, водителю нужно нажать на педаль тормоза и потянуть на себя рычаг круиз-контроля для активации АСС. После этого необходимо нажать на педаль газа или толкнуть рычаг круиз-контроля вверх, чтобы начать движение.

установленная скорость круиз-контроля будет уменьшаться или увеличиваться последовательно с шагом 1 км/ч.

- **Однократное перемещение вверх/вниз:** каждое однократное перемещение будет увеличивать или уменьшать установленную скорость круиз-контроля на 5 км/ч.
- **Поворот рычага для регулировки дистанции следования:** поворот рычага круиз-контроля вперед увеличит дистанцию следования на 1 шаг; поворот назад уменьшит дистанцию следования на 1 шаг. На дисплее комбинации приборов дистанция следования будет отображаться в виде горизонтальных полос: чем больше полос, тем больше дистанция следования.

### Предупреждение

При внезапном изменении дорожной ситуации время для реакции будет ограниченным, если дистанция до автомобиля впереди окажется слишком короткой. Ответственность за обеспечение безопасной дистанции и контроль над автомобилем несет всегда водитель.

### Примечание

- Если после активации кажется, что АСС не реагирует, это может быть связано с тем, что установленная дистанция следования не позволяет увеличивать скорость.
- Чем выше скорость автомобиля, тем больше должна быть дистанция до впереди идущего автомобиля.

## Регулировка скорости и дистанции с помощью АСС

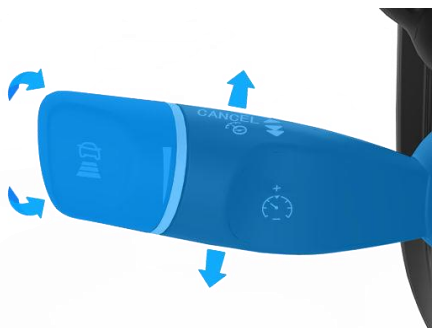

\*Изображение приведено только в ознакомительных целях, реальное оборудование может иметь отличия.

Когда система АСС включена:

- **Перемещение вверх/вниз и удержание:**

## Отключение системы АСС

В следующих ситуациях система АСС автоматически отключится и перейдет в режим ожидания:

- Любое изменение условий для ее работы.
- Перемещение рычага круиз-контроля от себя («CANCEL»).

## Восстановление работы системы АСС

Когда АСС находится в режиме ожидания, а скорость автомобиля, положение рычага селектора и другие условия, необходимые для поддержания постоянной скорости, выполняются, то:

- Перемещение вверх рычага круиз-контроля

восстановит ранее установленную скорость движения.

- Перемещение рычага круиз-контроля на себя установит текущую скорость автомобиля в качестве постоянно поддерживаемой.

#### **Внимание**

Если разница между текущей скоростью и ранее установленной скоростью окажется велика, то после восстановления работы АСС автомобиль может резко увеличить скорость.

#### **Примечание**

Систему АСС невозможно включить в следующих (но не только перечисленных ниже) условиях:

- Система АСС неисправна.
- Рычаг селектора не находится в положении «D» (движение передним ходом).
- Автомобиль движется накатом.
- Дверь водителя не закрыта.
- Ремень безопасности водителя не пристегнут.
- Электронная система стабилизации (ESC) активна или отключена.
- Скорость автомобиля выше 130 км/ч.
- Нажимается педаль тормоза при движении автомобиля.
- Включена функция автоматического удержания (Auto Hold).
- Включена система автоматической парковки (АРА).
- Включен электрический стояночный тормоз (EPB).
- Включена система автономного экстренного торможения (АЕВ).
- Вследствие неисправности автомобиль движется в аварийном режиме.

### Ограничения для работы системы АСС

Система АСС имеет определенные ограничения, поэтому при повседневной эксплуатации автомобиля для обеспечения ее корректной работы следует учитывать следующие ситуации:

- В определенных дорожных условиях, напр., на дорогах в горной местности, на мостах и в туннелях, система в силу своих ограничений

может не включиться или автоматически перестать работать. Система АСС в основном предназначена для использования на ровных дорогах. На крутых спусках или при перевозке тяжелых грузов системе может быть трудно поддерживать заданное расстояние до впереди идущего автомобиля. В случае возникновения такой ситуации будьте особенно внимательны и готовы к торможению.

- Не используйте дополнительные аксессуары (напр., рамки, наклейки и т. п.) в области переднего номерного знака, так как это может повлиять на дальность действия радарных датчиков и нарушить нормальную работу системы АСС.
- Если условия работы датчиков системы помощи при вождении будут нарушены, то система АСС может перестать корректно работать. Ознакомьтесь с подробным описанием ограничений датчиков системы помощи при вождении (см. выше).

### Круиз-контроль с удержанием в полосе движения

Система круиз-контроля с удержанием в полосе движения (ТJA/LCA) работает с использованием фронтальной камеры и переднего радара миллиметрового диапазона и предназначена для обеспечения более комфортного вождения в условиях дорожных заторов или ситуациях монотонного движения.

#### Описание работы системы

- **Контроль в поперечном направлении:** при скорости движения в диапазоне 0-30 км/ч обеспечивается контроль движения автомобиля в поперечном направлении, который при наличии разметки на дороге, помогает автомобилю оставаться в пределах своей полосы движения. В противном случае автомобиль будет следовать за впереди идущим автомобилем. При скорости движения в диапазоне 30-130 км/ч автомобиль будет удерживаться в центре своей полосы движения.



\*Изображение приведено только в ознакомительных целях, реальное оборудование может иметь отличия.

- **Контроль в продольном направлении:** с помощью радара миллиметрового диапазона измеряется расстояние до автомобиля впереди, а также его скорость движения относительно вашего автомобиля. Эта информация используется для активного управления скоростью движения вашего автомобиля с целью обеспечить его автоматическое следование за другими автомобилями с поддержанием заданной скорости и безопасной дистанции.



\*Изображение приведено только в ознакомительных целях, реальное оборудование может иметь отличия.

**⚠ Внимание**

Если при включенной системе ТJA/ЛСА нормальная работа датчиков системы помощи при вождении будет нарушена, то может произойти резкое движение рулевого колеса. Водителю следует постоянно удерживать руль и не отпускать его.

### Включение и выключение системы ТJA/ЛСА

На центральном дисплее управления перейдите в раздел "Настройки" > "Помощь при вождении" и включите или **выключите** «Система круиз-контроля с удержанием в полосе движения (ТJA/ЛСА)»

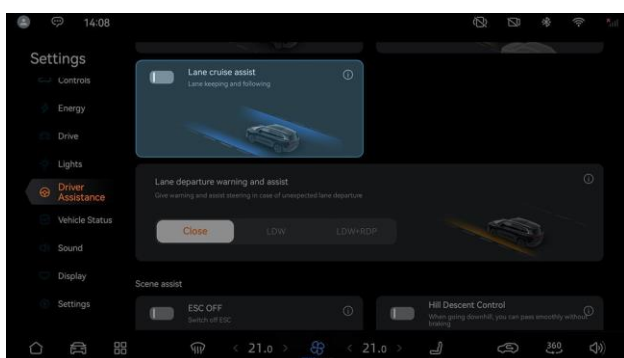

\*Изображение приведено только в ознакомительных целях, реальное оборудование может иметь отличия.

### Включение системы ТJA/ЛСА

При отсутствии ограничений для работы системы ТJA/ЛСА и отображении на дисплее комбинации приборов индикатора круиз-контроля «» серого цвета дважды потяните рычаг круиз-контроля на себя или нажмите кнопку "ТJA/ЛСА" на руле, чтобы включить систему ТJA/ЛСА. ТJA/ЛСА активируется

и установит текущую скорость в качестве заданной, при этом индикатор круиз-контроля на дисплее



комбинации приборов станет синим «».

\*Изображение приведено только в ознакомительных целях, реальное оборудование может иметь отличия.

**ⓘ Примечание**

При работающей системе АСС для быстрого включения системы ТJA/ЛСА дважды потяните рычаг круиз-контроля на себя.

### Автоматическое включение и отключение системы ТJA/ЛСА

#### Включение системы ТJA/ЛСА при нахождении в режиме ожидания

- Когда система ТJA/ЛСА находится в режиме ожидания и выполняются условия в отношении скорости, положения селектора и т. д., ТJA/ЛСА включается автоматически.
- Когда имеют место условия, препятствующие работе системы ТJA/ЛСА, дважды потяните рычаг круиз-контроля на себя или нажмите кнопку "ТJA/ЛСА" на руле, и если после этого условия для работы системы будут выполняться в течение 1 минуты, то она автоматически включится. В противном случае система выйдет из режима ожидания.

#### Отключение системы ТJA/ЛСА

В следующих ситуациях или при выполнении следующих действий система ТJA/ЛСА отключается:

- Несоответствие полосы движения условиям для работы системы (слишком широкая или узкая полоса движения, сильная извилистость трассы или отсутствие разметки).
- Включение на высокой скорости переднего стеклоочистителя.
- Включение указателя поворота.
- Активное вмешательство водителя (смена полосы движения, рулевое управление).
- Временная «слепота» камеры системы помощи при вождении.

- Перемещение рычага круиз-контроля от себя (положение «CANCEL»).

### Примечание

Систему ТJA/ICA невозможно включить в следующих (но не только перечисленных ниже) условиях:

- Система ТJA/ICA не активирована через центральный дисплей управления.
- Не выполняются условия для работы системы АСС.
- Не выполняются условия для полосы движения.
- Не выполняются условия для работы указателя поворота.
- Аномальное состояние MPC (модуль прогнозирования траектории).
- Слишком быстрые повороты рулевого колеса.
- Передний стеклоочиститель находится в высокоскоростном режиме работы.
- Невыполнение прочих условий для активации системы.

### Предупреждение об отсутствии рук на рулевом колесе

При использовании системы с удержанием в полосе движения (ТJA/ICA) водителю всегда необходимо удерживать рулевое колесо обеими руками и постоянно следить за дорожной обстановкой.

1. Обнаружив, что водитель не удерживает рулевое колесо обеими руками более 20 секунд, система отобразит на дисплее комбинации приборов текстовое предупреждение "Слегка поверните рулевое колесо", чтобы напомнить водителю о необходимости удерживать рулевое колесо обеими руками



\*Изображение приведено только в ознакомительных целях, реальное оборудование может иметь отличия.

2. Если водитель в течение последующих 20 секунд не повернет рулевое колесо обеими руками, на дисплее комбинации приборов появится текстовое предупреждение "Немедленно вмешайтесь в управление автомобилем!".



\*Изображение приведено только в ознакомительных целях, реальное оборудование может иметь отличия.

3. Если после появления предупреждения «Немедленно вмешайтесь в управление автомобилем!» водитель в течение еще 20 секунд так и не повернет рулевое колесо, автомобиль начнет постепенно замедляться и выйдет из режима круиз-контроля с удержанием в полосе движения.

### Ограничения для работы системы ТJA/ICA

Система ТJA/ICA имеет определенные ограничения, поэтому при повседневной эксплуатации автомобиля для обеспечения ее корректной работы следует учитывать следующие ситуации:

- Изменился угол обзора камеры (сбилась калибровка) системы помощи при вождении.
- Работоспособность системы ТJA/ICA может быть ограничена из-за состояния ходовой части автомобиля, неправильной регулировки углов установки колес, изменения откалиброванного центрального положения рулевого колеса или аномального давления в шинах (неисправность или длительное отсутствие калибровки датчика).
- Нарушен обзор камеры системы помощи при вождении (запотевание, пыль, наклейки и т. д.).
- На эффективность системы ТJA/ICA влияют погодные и световые условия, плохая видимость (из-за сильного дождя, снегопада, густого тумана и т. д.), очень яркий свет (например, свет фар встречных автомобилей, прямые солнечные лучи или блики от покрытых снегом и льдом дорог), движение через водные преграды.
- Наличие разметки только на одной стороне дороги; разметка изношена, чем-то скрыта, перекрыта или полностью стерта; новая разметка пересекается со старой или нанесена временно; разметка резко изменяется (например, развязки, перекрестки или слияние дорог).
- При движении по неровной дороге, на участках с крутыми уклонами, в местах пересечения тоннелей, в тени от дорожных ограждений, при наличии текста или дорожных знаков на поверхности дороги, слишком широких или узких линиях разметки или на объездных участках.



- На узких дорогах с крутыми поворотами (например, на въездах, горных дорогах, федеральных трассах и т. п.).
- При сильном боковом порывистом или штормовом ветре, наличии сбоку или спереди больших транспортных средств, таких как грузовики, автобусы и другие крупногабаритные или нестандартные транспортные средства.
- Когда на дороге установлены дорожные конусы, предупреждающие знаки или другие объекты.

### Предупреждение о сходе с полосы и удержание в полосе движения

Система предупреждения о сходе с полосы и удержания в полосе движения (LAS), опираясь на работу фронтальной камеры, служит для подачи предупреждений и оказания помощи в рулевом управлении, когда автомобиль неожиданно сходит с выбранной полосы движения.

#### • Предупреждение о сходе с полосы движения (LDW):

Если — при условии, что эта функция включена — автомобиль, двигаясь со скоростью более 60 км/ч по полосе с четкой и неповрежденной разметкой, приблизится к линии разметки без включения водителем указателя поворота, то на дисплее комбинации приборов появится предупреждающее сообщение в сочетании со звуковым сигналом, чтобы напомнить водителю о необходимости вмешаться в рулевое управление и своевременно исключить риск аварии вследствие случайного схода с выбранной полосы движения.



\*Изображение приведено только в ознакомительных целях, реальное оборудование может иметь отличия.

#### • Удержание в полосе движения (LKA):

Если — при условии, что эта функция включена — автомобиль, двигаясь со скоростью более 60 км/ч по полосе с четкой и неповрежденной разметкой, начинает с неё сходиться без включения водителем указателя поворота, то на дисплее комбинации приборов появится предупреждающее сообщение, и произойдет автоматическая корректировка траектории движения.



\*Изображение приведено только в ознакомительных целях, реальное оборудование может иметь отличия.

### Включение и выключение системы LAS

На центральном дисплее управления перейдите в раздел "Настройки" > "Помощь при вождении" и выберите соответствующий режим работы предупреждения о сходе с полосы и удержания в полосе движения:

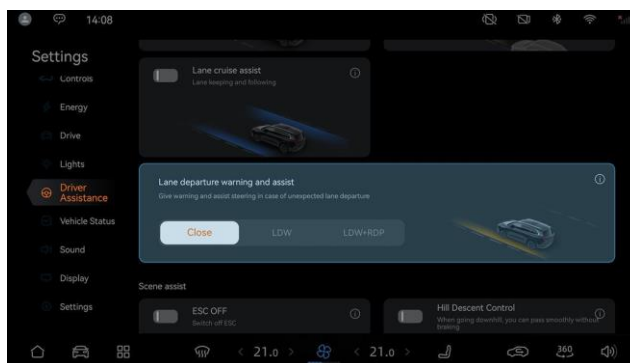

\*Изображение приведено только в ознакомительных целях, реальное оборудование может иметь отличия.

- «Отключить»: система предупреждения о сходе с полосы и удержания в полосе движения (LAS) будет отключена.
- «Предупреждение»: система LAS будет только предупреждать об угрозе схода с полосы движения без автоматической корректировки траектории движения.
- «Предупреждение + удержание»: система LAS будет предупреждать об угрозе схода с полосы движения, и если водитель не вмешается в рулевое управление, то она автоматически вернет автомобиль на выбранную полосу движения.

### Ограничения для работы системы LAS

Корректная работа функции предупреждения о сходе с полосы движения не может гарантироваться во всех условиях вождения, погодных условиях, ситуациях на дороге или дорожных условиях.

Функция предупреждения о сходе с полосы движения не может использоваться в следующих случаях:

- При включении указателя поворота.
- При срабатывании электронной системы стабилизации (ESC), или если она выключена.



- При слишком сильном торможении.
- При скорости менее 60 км/ч.
- Разметка скрыта, нечетка или отсутствует.
- Камера сильно загрязнена, покрыта льдом или заслонена (например, скрыта под клейкой лентой).
- При плохих погодных условиях (сильный дождь, наступление темноты и т. п.).

### Предупреждение

- Эта система предназначена лишь для предупреждения и помощи в рулевом управлении, когда автомобиль случайно сходит с выбранной полосы движения. Водитель не должен на нее полностью полагаться. Даже при включенной системе LAS ответственность за управление автомобилем несет исключительно водитель.
- Не закрывайте область камеры, расположенной в основании салонного зеркала заднего вида различными предметами, такими как наклейки и т. п.
- Для нормальной работы камера всегда должна быть свободной от загрязнений, снега и льда.

### Внимание

- На протяжении всего процесса вождения (с движением в пределах выбранной полосы), даже если система LAS будет включена, ответственность за управление автомобилем несет исключительно водитель, который не должен полагаться на эту систему абсолютно во всех ситуациях.
- Всегда следите за дорожным движением и состоянием дороги вокруг своего автомобиля.
- Регулируйте скорость в соответствии с текущей дорожной обстановкой.

## Автономное экстренное торможение

Система автономного экстренного торможения (АЕВ) использует для своей работы фронтальную камеру и передний радар миллиметрового диапазона. При угрозе столкновения с другим автомобилем она выполнит экстренное торможение.

### Включение и выключение системы АЕВ

На центральном дисплее управления зайдите в меню «Настройки» > «Помощь при вождении» и включите либо выключите «Систему автономного экстренного торможения».

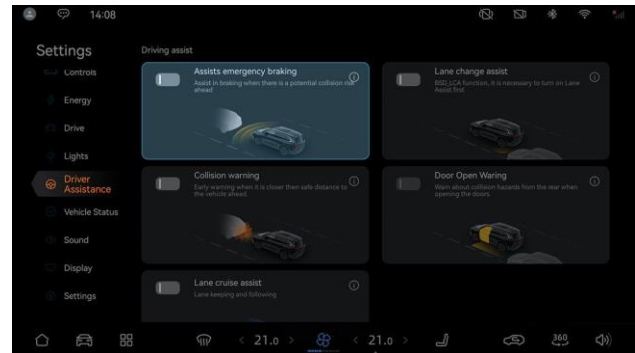

\*Изображение приведено только в ознакомительных целях, реальное оборудование может иметь отличия.

### Предупреждение

- Система автономного экстренного торможения не гарантирует предотвращение столкновений во всех возможных ситуациях. Поэтому водитель всегда должен сохранять контроль над автомобилем и нести полную ответственность за управление им.
- Запрещено намеренное отключение системы автономного экстренного торможения, так как в противном случае при угрозе столкновения с автомобилем впереди или пешеходом она не вмешается.
- Сильный дождь, туман, лед, снег или грязь могут снизить эффективность радара. Поэтому поддерживайте чистоту в области радара, чтобы обеспечить его нормальную работу.
- На открытых пространствах, в туннелях, на стройплощадках или на парковках радар может не работать надлежащим образом.

### Примечание

- Отключить систему экстренного торможения можно только для текущей поездки. После повторного включения питания автомобиля система экстренного торможения включится автоматически.
- Если при движении в скоростном диапазоне от 4 до 85 км/ч возникнет опасная ситуация, а водитель при этом не выполнит торможение либо нажмет на педаль тормоза с недостаточным усилием, система окажет водителю поддержку, самостоятельно

применив торможение либо увеличив тормозное усилие, чтобы предотвратить столкновение. В это время на дисплее комбинации приборов будет отображаться соответствующее предупреждение.

### Предупреждение об угрозе столкновения спереди

Система предупреждения об угрозе столкновения спереди (FCW) работает с использованием фронтальной камеры и переднего радара миллиметрового диапазона. Ее задача — предупреждать и побуждать принять меры для предотвращения столкновений с объектами впереди и дорожно-транспортных происшествий.

#### Принцип работы системы

Обнаружив угрозу столкновения с объектом впереди, система предупреждает об этом водителя с помощью сообщения на дисплее комбинации приборов, звукового сигнала и притормаживания.

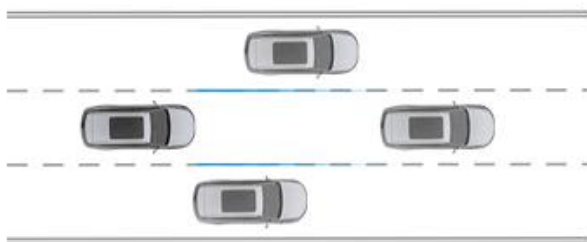

\*Изображение предоставлено только для справки, действуйте в соответствии с фактическим продуктом.

Экран предупреждения на дисплее приборов, как показано на рисунке ниже:

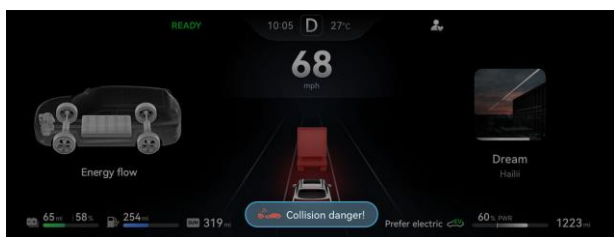

\*Изображение приведено только в ознакомительных целях, реальное оборудование может иметь отличия.

#### Включение и выключение системы FCW

На центральном дисплее управления зайдите в меню «Настройки» > «Помощь при вождении» и включите либо выключите «Систему предупреждения об угрозе столкновения спереди».

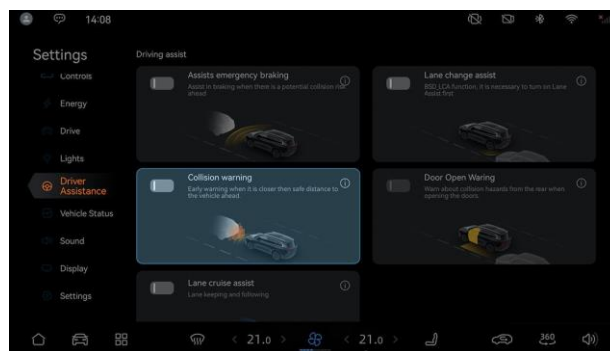

\*Изображение приведено только в ознакомительных целях, реальное оборудование может иметь отличия.

### ⚠ Предупреждение

- Это лишь вспомогательная система, которая не может заменить собой водителя в управлении автомобилем. Водитель всегда несет ответственность за безопасное управление автомобилем, должен непрерывно следить за обстановкой вокруг и состоянием автомобиля, чтобы вовремя предотвращать дорожно-транспортные происшествия.
- Когда система предупреждения об угрозе столкновения подает предупреждающий сигнал, водитель должен в соответствии с дорожной обстановкой нажать на педаль тормоза, чтобы снизить скорость, или задействовать рулевое управление, чтобы избежать столкновения с препятствием.
- Сильный дождь, туман, лед, снег или грязь могут снизить эффективность радара. Поэтому поддерживайте чистоту в области радара, чтобы не обеспечить его нормальную работу.
- На открытых пространствах, в туннелях, на стройплощадках или на парковках радар может не работать надлежащим образом.
- Установка радарных датчиков требует калибровки с использованием специальных инструментов. Не пытайтесь разбирать их самостоятельно.
- В реальных условиях эксплуатации автомобиля система предупреждения об угрозе столкновения спереди будет подвержена влиянию множества факторов. Поэтому при управлении автомобилем внимательно следите за дорожной обстановкой и принимайте меры для обеспечения безопасности на дорогах.

 **Примечание**

- Отключить систему предупреждения об угрозе столкновения спереди можно только для текущей поездки. После повторного включения питания автомобиля система предупреждения об угрозе столкновения спереди включится автоматически.
- Обнаружив при скорости движения свыше 30 км/ч потенциальную опасность столкновения с двигающимся впереди транспортным средством или неподвижным объектом, она предупредит водителя посредством звуковых и визуальных сигналов.

## Предупреждение об угрозе столкновения сзади

### Система помощи при перестроении

Система помощи при перестроении (Lane Change Assist, сокращенно LCA) работает на базе системы контроля «слепых» зон (Blind Spot Detection, сокращенно BSD), используя задние радары миллиметрового диапазона для обнаружения объектов, оказывающихся в «слепых» для водителя зонах или быстро приближающихся сзади (легковые или грузовые автомобили, велосипеды, пешеходы и т. д.).

### Принцип работы системы

Когда система BSD обнаруживает в «слепых» зонах слева и справа наличие транспортных средств или когда система помощи при перестроении (LCA) обнаруживает на дистанции до 70 метров сзади быстро приближающийся автомобиль, на соответствующем наружном зеркале заднего вида начнет мигать индикатор. Если водитель в этой ситуации включит указатель поворота для перестроения, то на дисплее комбинации приборов появится предупреждающее сообщение, а индикатор на соответствующей стороне начнет гореть постоянно; также будет подан звуковой сигнал, предупреждающий водителя о риске столкновения.

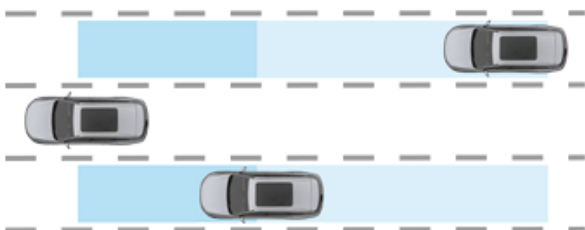

\*Изображение приведено только в ознакомительных целях, реальное оборудование может иметь отличия.

### Включение и выключение системы LCA

На центральном дисплее управления зайдите в меню «Настройки» > «Помощь при вождении» и включите либо выключите «Систему помощи при перестроении».

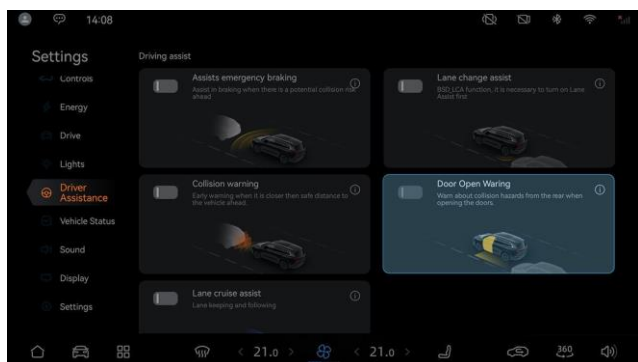

\*Изображение приведено только в ознакомительных целях, реальное оборудование может иметь отличия.

## Ограничения для работы системы BSD/LCA

В следующих ситуациях (но не только перечисленных ниже) работа системы BSD может быть затруднена, или она может даже вообще не сработать:

- Система контроля «слепых» зон может не обнаружить медленно движущиеся или относительно быстро движущиеся транспортные средства.
- Система контроля «слепых» зон может не обнаружить объекты меньшего, чем автомобиль, размера, такие как мотоциклы, электрические самокаты, велосипеды, пешеходы и др.
- На крутых поворотах, на спусках, на очень широких или очень узких полосах движения.

### ⚠ Предупреждение

- Несмотря на оснащённость автомобиля системой BSD, для безопасного перестроения важно всегда оценивать обстановку вокруг себя и удостовериться в отсутствии опасности.
- Система BSD не работает при движении задним ходом.
- Водитель всегда несет ответственность за безопасность при перестроении.
- Даже если автомобиль оснащён системой помощи при перестроении (LCA), водитель всегда для обеспечения безопасности при смене полосы движения должен обращать внимание на автомобили сзади слева и справа.

### ⚠ Внимание

- Запрещается наклеивать какие-либо предметы на наружные зеркала заднего вида, чтобы не влиять на нормальную работу системы BSD.
- Система BSD не станет срабатывать, если скорость вашего автомобиля будет на 15 км/ч или больше превышать скорость движущегося сзади транспортного средства.

## Предупреждение об опасности открывания двери

Система предупреждения об опасности открывания двери (Door Open Warning, сокращенно DOW) работает с использованием задних радаров миллиметрового диапазона и предназначена для обнаружения объектов (легковые и грузовые

автомобили, велосипеды, пешеходы и др.) сбоку и сзади вашего автомобиля.

### Принцип работы системы

- Когда автомобиль стоит либо движется с низкой скоростью ( $\leq 5$  км/ч), и все его двери закрыты, а приближающееся к нему сзади транспортное средство (велосипед, мотоцикл, автомобиль и т. п.) или пешеход окажется в зоне обнаружения, то на соответствующем наружном зеркале заднего вида загорится предупреждающий индикатор, а атмосферная подсветка в салоне на этой же стороне загорится красным светом, чтобы предупредить водителя и пассажира об опасности.



\*Изображение приведено только в ознакомительных целях, реальное оборудование может иметь отличия.

- Если в этой ситуации водитель или пассажир откроет соответствующую дверь автомобиля, то индикатор на наружном зеркале заднего вида и красная атмосферная подсветка начнут мигать, а также будет подан звуковой сигнал, чтобы предупредить водителя или пассажира о риске столкновения.

### ⚠ Внимание

Запрещается наклеивать какие-либо предметы на наружные зеркала заднего вида, чтобы не влиять на нормальную работу системы DOW.

### Включение и выключение системы DOW

На центральном дисплее управления зайдите в меню «Настройки» > «Помощь при вождении» и включите либо выключите «Систему предупреждения об опасности открывания двери».

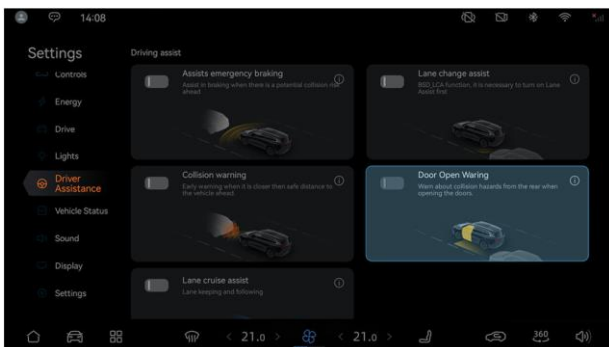

\*Изображение приведено только в ознакомительных целях, реальное оборудование может иметь отличия.

### ⚠ Предупреждение

- В целях безопасности во время движения не рекомендуется отключать эту систему.
- Эта система способна определять расстояние до таких объектов, как автомобили, мотоциклы, пешеходы и т. п., а также оценивать скорость их движения относительно вашего автомобиля, чтобы при необходимости подавать предупреждающие сигналы. Однако она не подает предупреждения в случае неподвижных объектов, таких как уличные фонари, стены, стоящие автомобили, ограждения и т. п. Поэтому следует всегда обращать внимание на окружающую обстановку и заботиться о безопасности движения.
- Перед выходом пассажиров из автомобиля всегда следует проверять, позволяет ли это безопасно сделать дорожная обстановка сзади, а в случае опасности всегда обращать на нее внимание.

### Ограничения для работы системы DOW

В некоторых ситуациях система DOW может не работать:

- При слишком быстро движущихся транспортных средствах.
- В случае медленно движущихся транспортных средств (со скоростью менее 5 км/ч).
- В отношении небольших объектов.
- В отношении неподвижных или медленно движущихся объектов.
- На крутых поворотах, на спусках, на очень широких или очень узких полосах движения.

### Предупреждение об угрозе столкновения при движении задним ходом

Система предупреждения об угрозе столкновения при движении задним ходом (Rear Cross Traffic Alert, сокращенно RCTA) работает с использованием задних радаров миллиметрового диапазона и предназначена для обнаружения объектов, движущихся сзади в поперечном направлении (легковые и грузовые автомобили, велосипеды, пешеходы и др.). Эта система включена по умолчанию и не может быть отключена вручную.

### Принцип работы системы

Если при движении задним ходом в зоне действия радаров будет обнаружен движущийся объект, требующий срабатывания предупреждения, то на центральном дисплее управления отобразится



предупреждение красного цвета, а из динамиков раздастся предупреждающий сигнал.

Предупреждение будет выглядеть как на изображении ниже (приводится только для примера):

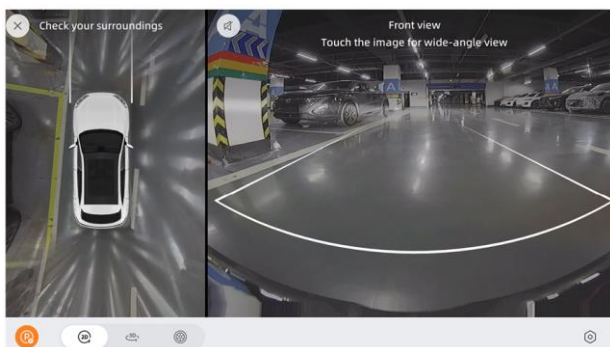

\*Изображение приведено только в ознакомительных целях, реальное оборудование может иметь отличия.

### Ограничения для работы системы RCTA

Эта система не всегда может обнаруживать автомобили, велосипеды и пешеходов, а также целый ряд факторов может вызывать ее ложные срабатывания, или она может не предупреждать вовремя, особенно в следующих ситуациях:

- На крутых поворотах.
- При плохой видимости на дороге.
- Эта система способна определять расстояние до таких объектов, как автомобили, мотоциклы, пешеходы и т. п., а также оценивать скорость их движения относительно вашего автомобиля, чтобы при необходимости подавать предупреждающие сигналы. Однако она не подает предупреждения в случае неподвижных объектов, таких как уличные фонари, стены, стоящие автомобили, ограждения и т. п. Поэтому следует всегда обращать внимание на окружающую обстановку и заботиться о безопасности движения.
- Сильный дождь, туман, снег или грязь могут снизить эффективность работы задних радаров миллиметрового диапазона, поэтому задний бампер следует содержать в чистоте, чтобы обеспечить нормальную работу этих радаров.



#### Предупреждение

Эта система не освобождает водителя от персональной ответственности за неправильную оценку дорожной обстановки и условий видимости. Она также может не приносить ожидаемых результатов по целому множеству других причин, поэтому водитель всегда должен оставаться внимательным и следить за окружающей обстановкой, чтобы заранее

спрогнозировать необходимость принятия мер по предотвращению столкновения.

## Предупреждение об угрозе столкновения сзади

Когда при движении передним ходом обнаруживается угроза наезда на ваш автомобиль сзади, система подает предупреждение своему водителю и водителю автомобиля сзади, чтобы побудить их принять меры по обеспечению безопасности.

### Принцип работы системы

Система предупреждения об угрозе столкновения сзади непрерывно отслеживает окружающую обстановку с помощью камер и других датчиков. Если при движении вперед со скоростью менее 120 км/ч обнаружится, что движущийся сзади автомобиль может столкнуться с вашим автомобилем (то есть может произойти наезд сзади), на дисплее комбинации приборов отобразится динамичная дуга красного цвета, сопровождаемая звуковым предупреждением, чтобы напомнить водителю о необходимости принять своевременные меры по обеспечению безопасности.



\*Изображение приведено только в ознакомительных целях, реальное оборудование может иметь отличия.

Помимо предупреждения на дисплее комбинации приборов, автомобиль также включит аварийную световую сигнализацию, чтобы предупредить водителя автомобиля сзади о риске столкновения.

### Ограничения для работы системы

Система предупреждения об угрозе столкновения сзади выполняет лишь вспомогательную задачу — она не способна справляться со всеми ситуациями на дороге, в разных погодных условиях и на разных дорожных покрытиях. В следующих (но не только перечисленных ниже) ситуациях система предупреждения об угрозе столкновения сзади и связанные с ней функции могут не работать надлежащим образом или вообще не срабатывать:

- При движении задним ходом.
- В плохих погодных условиях, таких как дождь, снег, туман и т. п.
- При слишком быстром движении объекта сзади (например, задний автомобиль совершает резкий маневр или движется слишком близко сзади). Это может привести к тому, что система предупреждения об угрозе столкновения сзади может не суметь своевременно отреагировать.

- При движении на участках с крутыми поворотами.



### Предупреждение

- Система предупреждения об угрозе столкновения сзади работает только при остановке автомобиля или движении передним ходом. При движении задним ходом предупреждений о возможной опасности сзади подаваться не будет.
- Ограничения для работы системы предупреждения об угрозе столкновения сзади могут влиять на ее эффективность и приводить к ложным срабатываниям.
- При срабатывании предупреждения об угрозе столкновения сзади водитель должен немедленно взять управление автомобилем на себя, чтобы предотвратить вторичную аварию или причинение травм вследствие наезда сзади.
- Водитель всегда должен оставаться внимательным, тщательно следить за окружающей обстановкой и при необходимости незамедлительно вмешиваться в управление автомобилем, чтобы обеспечить безопасность на дороге. Несоблюдение этих правил может повлиять на безопасность дорожного движения и стать причиной аварий, в том числе с серьезным материальным ущербом и угрозой здоровью или жизни людей.

## Датчики системы помощи при парковке

### Камеры системы помощи при парковке

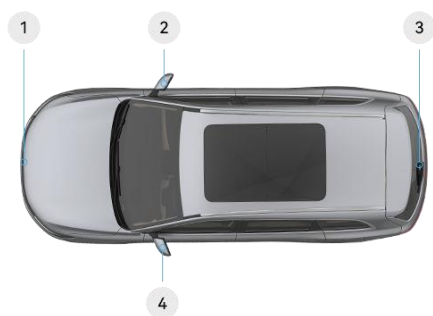

\*Изображение приведено только в ознакомительных целях, реальное оборудование может иметь отличия.

- 1 Передняя камера
- 2 Камера наружного зеркала заднего вида (справа)
- 3 Задняя камера
- 4 Камера наружного зеркала заднего вида (слева)

### Датчики парковки



\* Изображение приведено только в ознакомительных целях, реальное оборудование может иметь отличия.

Автомобиль спереди и сзади оборудован 12 ультразвуковыми датчиками парковки, оказывающему водителю поддержку при парковке.

#### Предупреждение

Вследствие столкновения или воздействия сильной вибрации положение датчиков системы помощи при парковке может сместиться, что может привести к снижению эффективности системы. При серьезной неисправности система может отобразить информацию о ней на дисплее. Если возникают аномалии в работе системы, немедленно свяжитесь с дилером.

#### Примечание

- Следите за чистотой поверхности камер и ультразвуковых датчиков системы помощи при парковке, предотвращая налипание на них грязи, пыли, водных капель, льда или появление иных загрязнений.
- В силу того, что датчики системы помощи при парковке являются высокоточным оборудованием, избегайте их столкновения с различными объектами, особенно контакта с острыми предметами. Если на поверхности ультразвуковых датчиков или камер появляются загрязнения, например, налипшие частицы пыли, то сначала промойте их водой без высокого давления, а затем аккуратно протрите чистой тканью. Запрещается удалять загрязнения непосредственно пальцами или сухой бумажной салфеткой с шероховатой поверхностью.

#### Ограничения для работы датчиков помощи при парковке

Работа датчиков системы помощи при парковке может быть ограничена в следующих (но не только перечисленных ниже) случаях:

- Воздействие дождя, сильного тумана, пыльной бури, снега, жары и сильных морозов может привести к снижению эффективности датчиков.
- На крутых склонах датчики парковки могут ложно срабатывать.
- После снятия бампера или наружного зеркала заднего вида необходимо выполнить повторную калибровку датчиков, чтобы исключить возможное негативное влияние этих действий на работу системы помощи при парковке. При несанкционированном ремонте или модификации оборудования, выполненных в неавторизованных сервисных центрах, эффективность работы датчиков системы помощи при парковке может снизиться.
- Датчики системы помощи при парковке не способны обнаруживать препятствия, находящиеся на значительной высоте над поверхностью дороги (например, лестницы или пожарные шкафы над местом парковки, задние части грузовых автомобилей или прицепов, высокие столбы или указатели, а также прочие, размещенные на высоте препятствия).
- Датчики системы помощи при парковке не способны обнаруживать значительные

перепады вниз, такие как ступени, обрывы и ямы.

- Датчики системы помощи при парковке не всегда могут оперативно реагировать на движущиеся объекты, такие как животные, малогабаритные транспортные средства (например, велосипеды, электрические скутеры, мотоциклы, трициклы, тележки для покупок и т. п.), транспортные средства нестандартной формы, пешеходы, переходящие дорогу, или движущиеся навстречу пешеходы, животные, транспортные средства и т. д., или объекты, двигающиеся параллельно боковой части автомобиля.
- Датчики системы помощи при парковке могут не обнаруживать объекты, имеющие небольшую отражающую поверхность, такие как цепи, колючая проволока, кусты, острые грани столбов, узкие поверхности, небольшие уклоны, парковочные барьеры, специальные указатели на парковках, бордюры, открытые двери, столы, стулья, тонкие столбы, каменные насыпи, клумбы, различные разбросанные предметы и т. д.
- Датчики системы помощи при парковке могут не распознать такие препятствия, как шлагбаумы на парковке, деревья, трава, цепи, веревки, столбы, заборы, низкие преграды, звукопоглощающие поверхности, отражающие поверхности и др., что может привести к ложным срабатываниям системы или игнорированию ею препятствий. Во избежание аварий водителю необходимо всегда следить за окружающей обстановкой.
- Датчики системы помощи при парковке не способны обнаруживать объекты, находящиеся низко на поверхности земли (например, плоские объекты на земле, объекты под бампером, объекты, находящиеся слишком близко или слишком далеко от автомобиля).
- Угол обзора камеры системы помощи при парковке ограничен, и изображение с нее может иметь определенные геометрические искажения. Поэтому, учитывая относительное положение автомобиля, обращайте внимание на окружающую обстановку во время парковки.
- Яркий солнечный свет, блики, смена освещения при въезде в тоннель и другие условия с сильными перепадами освещенности (от света к темноте и наоборот) могут повлиять на работу камер системы помощи при парковке.
- Следите за окружающей обстановкой во время дождя, так как присутствие воды на поверхности камеры системы помощи при парковке может привести к искажению изображения.
- Прикрепление любых предметов (например, клейкой ленты или наклеек) к поверхности камеры системы помощи при парковке может повлиять на работу самой системы.
- Будьте внимательны к окружающей обстановке во время парковки, включая пешеходов и объекты, которые могут оказаться на проезжей части.
- Во время мойки автомобиля старайтесь избегать прямого попадания струй высокого давления на датчики, так как это может привести к их выпадению или даже повреждению.
- Загрязнение датчиков системы помощи при парковке или их смещение вследствие неаккуратной установки может снизить эффективность их работы или даже вывести их из строя, например, при складывании наружных зеркал заднего вида или частичном повреждении детали при установке.
- Если в зоне расположения датчиков системы помощи при парковке окажутся посторонние предметы (например, листья, грязь) или капли вода, то это также может вызвать ложные срабатывания. Пользователь может самостоятельно очистить датчики, но если проблема сохранится, то следует тогда обратиться в дилерский центр.
- Датчики системы помощи при парковке имеют свои «слепые» зоны и не способны обнаруживать объекты, находящиеся ниже уровня автомобиля или очень близко к нему.
- Чем выше относительная скорость, тем больше задержка у датчиков системы помощи при парковке. Поэтому при высокой скорости автомобиля или приближении других автомобилей, пешеходов, других движущихся объектов могут возникнуть ситуации, когда обнаружение происходит с задержкой.
- Не используйте большие рамки для номерных знаков и не наклеивайте пленку на ультразвуковые датчики системы помощи при парковке, чтобы избежать их ложного срабатывания.
- Ультразвуковой шум той же частоты, что и у датчиков системы помощи при парковке (например, раздается высокий металлический звук или сигнал клаксона оказывается направлен в сторону датчика парковки) могут вызывать ложные срабатывания датчиков системы помощи при парковке.



## Функция автоматической парковки

### Использование функции автоматической парковки

Автомобиль оснащен функцией автоматической парковки (АРА). После включения этой функции автомобиль будет автоматически распознавать парковочные места поблизости и, когда подходящее и доступное парковочное место будет обнаружено, а скорость станет меньше 25 км/ч, он предложит вам на нем припарковаться. Функция автоматической парковки не будет работать при скорости выше 25 км/ч.

### Включение функции АРА

Включить функцию АРА можно следующими способами:

- Переведите рычаг селектора в положение «R» (задний ход) и затем на центральном дисплее управления в верхнем левом углу нажмите кнопку «Интеллектуальная помощь при парковке» .
- После легкого нажатия кнопки «Круговой обзор»  на левой стороне рулевого колеса нажмите в верхнем левом углу центрального дисплея управления кнопку «Интеллектуальная помощь при парковке» .
- Переключившись в режим заднего хода («R»), проведите пальцем по центральному дисплею управления от верхнего его края вниз и на появившемся Центре управления нажмите «Помощь при парковке».



### Предупреждение

- Водитель обязан соблюдать все действующие в отношении парковки законодательные требования и несет полную ответственность за безопасность при парковке.
- Несмотря на работу функции АРА, водитель должен всегда быть готов вмешаться в процесс парковки, используя при необходимости рулевое управление и педаль тормоза.
- Водитель всегда должен следить за информацией, появляющейся на центральном дисплее управления, а по завершении работы функции АРА немедленно взять управление автомобилем на себя.



### Внимание

Если хотя бы один из датчиков системы помощи при парковке выйдет из строя, функция автоматической парковки не будет работать.



### Примечание

- Во время работы функции АРА на центральном дисплее управления будет доступен только интерфейс функции АРА, остальные элементы дисплея, такие как строка состояния или интерфейс управления кондиционером, не смогут отображаться, и ими нельзя будет управлять.
- При поиске парковочного места убедитесь, что между вашим автомобилем и другими автомобилями либо препятствиями слева и справа есть достаточное расстояние (примерно от 0,5 до 2 м). В противном случае функция автоматической парковки может не суметь обнаружить парковочное место.
- Поддерживаются три типа парковочных мест — для параллельной, перпендикулярной и диагональной парковки.

### Процесс автоматической парковки

Автомобиль оснащен функцией автоматической парковки, после включения которой, он автоматически найдет подходящее для парковки место и припаркуется.

1. После включения функции автоматической парковки поддерживайте движение на скорости не выше 25 км/ч, чтобы автомобиль сумел найти подходящее для парковки место. Когда такое место будет найдено, на центральном дисплее управления отобразится голубая или белая рамка парковочного места. Нажмите педаль тормоза, чтобы остановить автомобиль, затем выберите желаемое парковочное место. Кнопка «Начать парковку» станет голубого цвета.



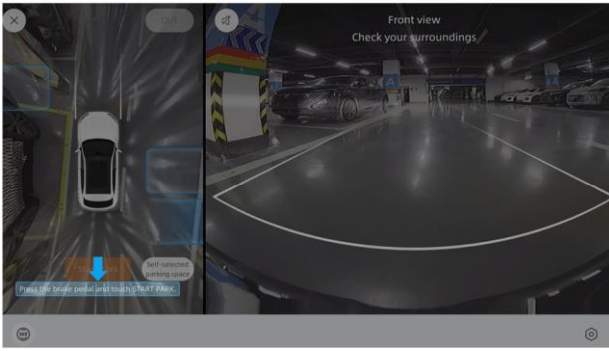

\* Изображение приведено только в ознакомительных целях, реальное оборудование может иметь отличия.

2. Нажмите педаль тормоза и на кнопку «Начать парковку», чтобы запустить автоматическую парковку задним ходом.

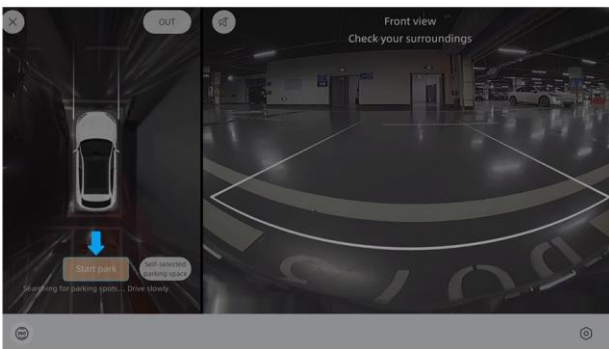

\* Изображение приведено только в ознакомительных целях, реальное оборудование может иметь отличия.

3. Виртуальная тень автомобиля указывает на траекторию заезда на место парковки. Если вы заметите, что эта тень пересекается с препятствиями, а ваш автомобиль продолжает движение, приближаясь к ним, заблаговременно возьмите управление автомобилем на себя.

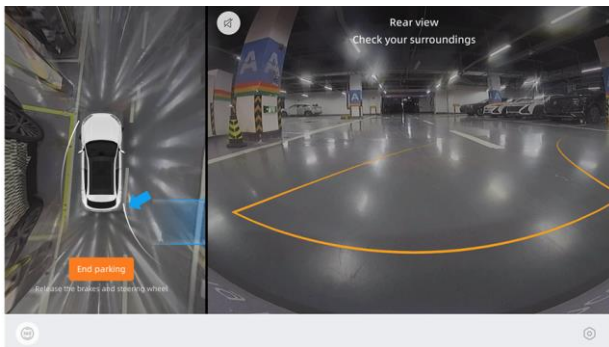

\* Изображение приведено только в ознакомительных целях, реальное оборудование может иметь отличия.

4. После того как автомобиль припаркуется на выбранном месте, вы получите уведомление о завершении парковки, после чего система автоматически выйдет из режима и интерфейса помощи при парковке. Возьмите теперь управление автомобилем на себя.

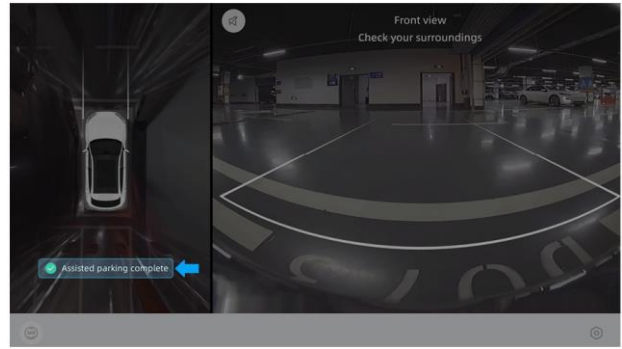

\* Изображение приведено только в ознакомительных целях, реальное оборудование может иметь отличия.

### Примечание

- По завершении автоматической парковки может потребоваться дополнительная корректировка положения автомобиля, чтобы обеспечить правильность парковки.
- Не превышайте скорость в 25 км/ч, иначе функция поиска парковочного места не будет поддерживаться, а при скорости более 30 км/ч она перестанет быть доступна, и произойдет автоматический выход из режима помощи при парковке.

### Выбор парковочного места водителем и процесс парковки

1. После включения функции автоматической парковки остановите автомобиль, нажимая на педаль тормоза. Затем нажмите на кнопку «Выбор парковочного места» внизу дисплея, чтобы переключиться в режим самостоятельного выбора места для парковки.

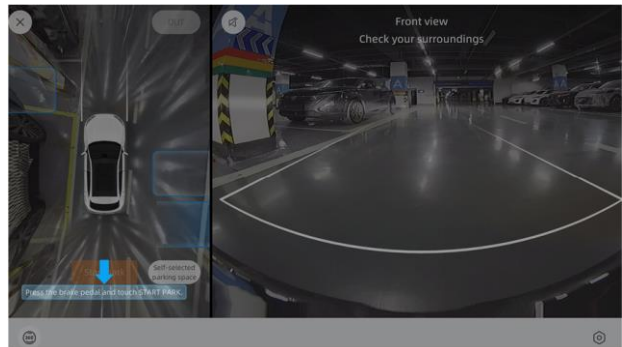

\* Изображение приведено только в ознакомительных целях, реальное оборудование может иметь отличия.

2. После нажатия кнопки «Выбор парковочного места» перетащите рамку парковочного места в желаемое положение. Размер желаемого места не должен быть меньше размера внешней пунктирной рамки на дисплее. Вы можете перемещать рамку парковочного места и изменять ее угол, нажимая на нее.

**Примечание**

При перетаскивании рамки парковочного места учитывайте окружающее пространство. Рамка парковочного места не должна пересекаться с какими-либо препятствиями, и для внутренней рамки должно отображаться как минимум три ее стороны в свободной зоне справа или слева от автомобиля.

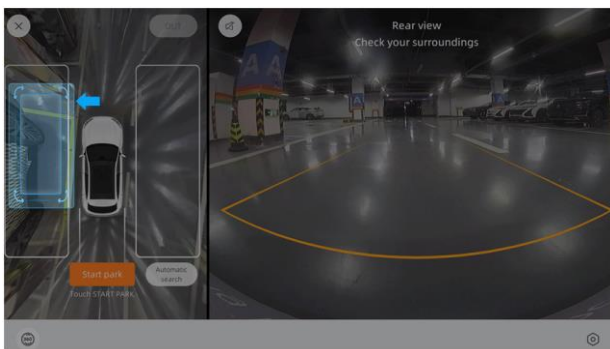

\* Изображение приведено только в ознакомительных целях, реальное оборудование может иметь отличия.

3. По завершении выбора парковочного места нажмите педаль тормоза и на кнопку «Начать парковку», чтобы запустить автоматическую парковку задним ходом.

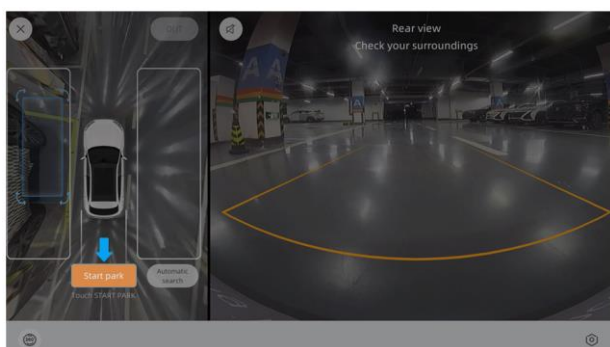

\* Изображение приведено только в ознакомительных целях, реальное оборудование может иметь отличия.

4. Виртуальная тень автомобиля указывает на траекторию заезда на место парковки. Если вы заметите, что эта тень пересекается с препятствиями, а ваш автомобиль продолжает движение, приближаясь к ним, заблаговременно возьмите управление автомобилем на себя.

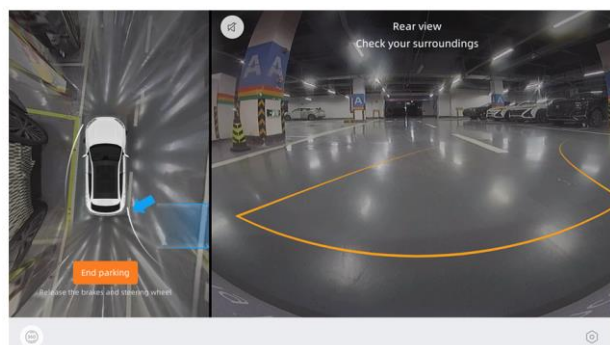

\* Изображение приведено только в ознакомительных целях, реальное оборудование может иметь отличия.

5. После того как автомобиль припаркуется на выбранном месте, вы получите уведомление о завершении парковки, после чего система автоматически выйдет из режима и интерфейса помощи при парковке. Возьмите теперь управление автомобилем на себя.

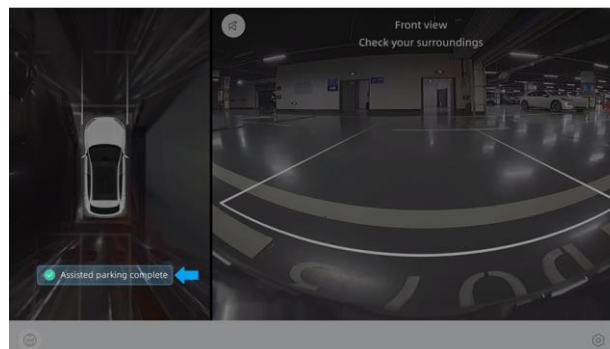

\* Изображение приведено только в ознакомительных целях, реальное оборудование может иметь отличия.

**Примечание**

- По завершении автоматической парковки может потребоваться дополнительная корректировка положения автомобиля, чтобы обеспечить правильность парковки.
- Самостоятельно выбираемые парковочные места не всегда могут оказаться подходящими для успешной парковки.

**Ограничения для работы функции автоматической парковки**

Если во время парковки возникнет одна из следующих ниже ситуаций, то работа функции автоматической парковки будет приостановлена. После исправления ситуации вы сможете продолжить использовать функцию автоматической парковки:

- Открыты двери автомобиля, капот, багажник, крышка лючка заправочной горловины или крышка лючка зарядного порта.
- Наружные зеркала заднего вида сложены.
- Не пристегнут ремень безопасности водителя.
- Возникло препятствие на пути во время парковки.

Если в процессе парковки возникнет одна из следующих ниже ситуаций, то работа функции автоматической парковки будет принудительно завершена, и вам придется взять управление автомобилем на себя:

- Водитель начинает поворачивать рулевое колесо, нажимать педаль газа и изменять положение рычага селектора.

- Недостаточно свободного места для парковки.
- Превышена скорость, длительность паузы или количество перемещений в процессе парковки.
- Функция автоматической парковки или связанные с ней системы вышли из строя.
- Слишком много пауз в процессе парковки.
- Возникновение препятствий на пути, которые мешают движению.
- Срабатывание электронной системы стабилизации (ESC).
- Использование цепей противоскольжения.

Функция автоматической парковки является лишь вспомогательным инструментом и не подходит для всех возможных сценариев парковки. Например, не поддерживаются следующие виды парковочных мест:

- Парковочные места с сильно загрязненными или плохо различимыми линиями разметки.
- Парковочные места необычной формы.
- Парковочные места на дороге с крутыми поворотами.
- Слишком узкие парковочные места.
- Многоуровневые автоматические паркинги
- Парковочные места со ступенькой
- Парковочные места, расположенные у углов стен.
- Прочие нестандартные парковочные места, такие как места с нестандартной разметкой, особые места на стоянках, места на краю обрыва, у обочин, рядом с лестницей или на берегу реки.
- Места для парковки, занятость которых системе определить трудно, например, места с нестандартными парковочными барьерами, знаками «Парковка запрещена», разбросанными предметами, низкими или полыми препятствиями, а также специально выделенные парковочные места и т. п.
- Места для парковки и прилегающее к ним пространство вблизи задней части грузовиков или прицепов, а также парковочные места, частично занятые другими автомобилями.



### Предупреждение

- Перед парковкой обязательно убедитесь, что место, которое система распознала, подходит для парковки.
- Во время парковки всегда будьте внимательны и следите за безопасностью

окружающей обстановки. Будьте готовы к тому, чтобы нажать на педаль тормоза и в любой момент взять управление автомобилем на себя. За безопасность парковки отвечает исключительно водитель.



### Примечание

- Когда вы используете функцию автоматической парковки рядом с бордюром, расчетное парковочное пространство может выйти за пределы бордюра. В этом случае вам следует вмешаться и прервать процесс парковки, нажав на педаль тормоза, чтобы предотвратить повреждение шин или колес автомобиля бордюром.
- Использование неоригинальных шин или неправильного давления в них может повлиять на эффективность функции автоматической парковки.
- В некоторых случаях попытка автоматически припарковаться может оказаться безуспешной, например, на приподнятой обочине или крутом уклоне. Не поддерживается работа функции на многоуровневых автоматических паркингах.
- Функция автоматической парковки будет регулировать положение автомобиля на парковочном месте в соответствии с обстановкой вокруг, но она не всегда сможет разместить автомобиль точно по центру парковочного места.
- Функция автоматической парковки не может гарантировать абсолютно точное распознавание окружающего пространства и соответствующую реакцию на него. Поэтому водителю необходимо самостоятельно следить за безопасностью парковки. Например, функция автоматической парковки не способна распознавать ступеньки или обрывы поблизости, а также не всегда может суметь вовремя уступить дорогу быстро приближающимся автомобилям.

### Автоматический выезд с места парковки

Автомобиль оснащен функцией автоматического выезда с места перпендикулярной парковки. При отсутствии автомобилей или препятствий впереди эта функция недоступна.



### Предупреждение

Во время парковки всегда будьте внимательны и следите за безопасностью окружающей обстановки. Будьте готовы к тому, чтобы нажать на педаль тормоза и в любой момент взять управление автомобилем на себя. За безопасность парковки отвечает исключительно водитель.

1. После включения функции автоматической парковки удерживайте нажатой педаль тормоза, затем в верхнем левом углу дисплея нажмите на кнопку «Парковка/Выезд с места парковки», чтобы переключиться в режим выезда (при активном режиме выезда с места парковки на ярлыке будет отображаться слово «Парковка»). Выберите направление выезда и нажмите «Начать выезд», чтобы включить функцию автоматического выезда с места парковки.

### Примечание

Если система обнаружит, что дорога перед вами относительно свободна, на центральном дисплее управления вам будет предложено самостоятельно выехать с места парковки.

2. Следуя указаниям на центральном дисплее управления, отпустите педаль тормоза и рулевое колесо.

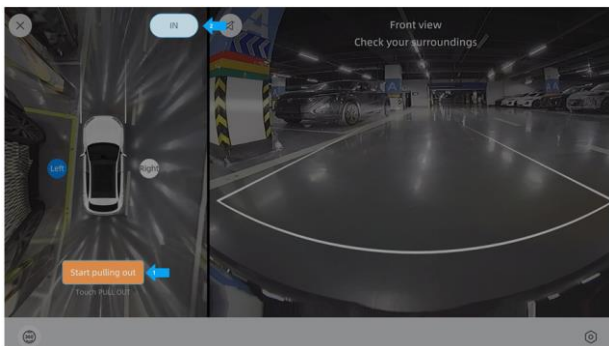

\* Изображение приведено только в ознакомительных целях, реальное оборудование может иметь отличия.

3. После того как автомобиль будет успешно выведен с парковочного места, вы получите уведомление о завершении выезда с места парковки, после чего система автоматически выйдет из режима и интерфейса помощи при парковке. Возьмите теперь управление автомобилем на себя.

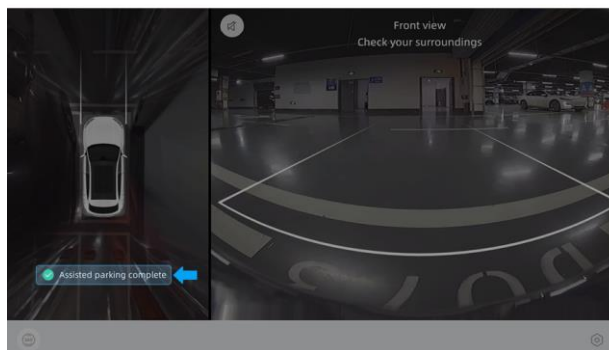

\* Изображение приведено только в ознакомительных целях, реальное оборудование может иметь отличия.

### Примечание

- По умолчанию система выводит автомобиль влево, но вы также можете вручную выбрать вывод его вправо.
- Эта функция поддерживает выезд только с мест перпендикулярной парковки и только передним ходом. Если вы до этого припарковались передним ходом, то вам придется самостоятельно выехать с парковочного места.
- Эта функция не доступна, когда система обнаруживает, что пространство вокруг относительно свободно.
- При парковке или выезде с места парковки вы можете замедлить автомобиль, нажав на педаль тормоза, или остановить процесс на время.

### Система кругового обзора

Будучи оснащен системой кругового обзора, автомобиль способен отображать обстановку вокруг в режиме реального времени, что также помогает уменьшать «слепые» зоны для водителя в сложных дорожных условиях (например, на узких дорогах, при большом количестве пешеходов вокруг и т. д.), повышая тем самым безопасность дорожного движения.

**⚠ Предупреждение**

Система кругового обзора предназначена для оказания помощи при парковке или движении на низкой скорости, однако она не может заменить собой внимательное отношение водителя к окружающей обстановке и его способность здраво оценивать ситуацию.

Для камер системы кругового обзора существуют свои «слепые» зоны, в которых они не способны обнаруживать объекты, а также людей вокруг или рядом с автомобилем.

### Интерфейс системы кругового обзора

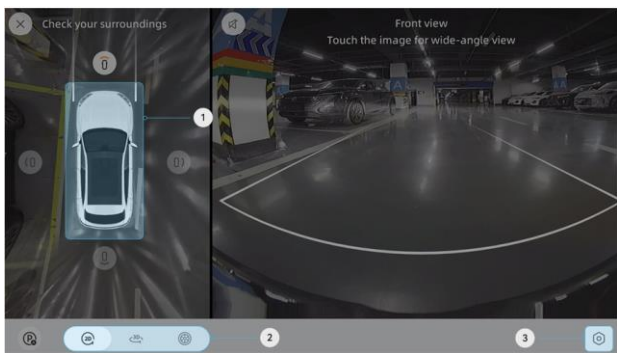

\* Изображение приведено только в ознакомительных целях, реальное оборудование может иметь отличия.

- 1 Переключение области отображения и предупреждение о приближении к препятствиям
- 2 Переключение в режим 2D, 3D и вид на колеса
- 3 Настройки

Кнопка	Функция
	Вид в 2D спереди: нажмите на кружок перед виртуальной моделью автомобиля.
	Вид в 2D сзади: нажмите на кружок позади виртуальной модели

	автомобиля.
	Вид в 2D слева: нажмите на кружок слева от виртуальной моделью автомобиля.
	Вид в 2D справа: нажмите на кружок справа от виртуальной моделью автомобиля.
	Вид с уровня колеса: нажмите на кружок вверх модели автомобиля.
	Вид 2D: переключение между разными углами обзора.
	Вид 3D: поворотная кнопка для изменения угла обзора.
	Кнопка настройки: используется для включения/выключения функций помощи при движении на низкой скорости, прозрачного кузова и воспроизведения сценария.

**ⓘ Примечание**

- После переключении в режим заднего хода («R») с целью включения функции кругового обзора для помощи при парковке на центральном дисплее управления не смогут отображаться и быть доступными для управления иные варианты его интерфейса, такие как строка состояния или интерфейс управления кондиционером.
- После включения функции полупрозрачной модели автомобиля на центральном дисплее станет отображаться полупрозрачный кузов автомобиля. Это позволит водителю отслеживать ситуацию с препятствиями в области днища кузова и видеть все четыре колеса, чтобы было легче двигаться по дорогам с проблемным покрытием.

### Включение интерфейса системы кругового обзора

Включение кругового обзора осуществляется следующими способами:

- Переключитесь в режим заднего хода («R»).
- Коснитесь ярлыка «Центр приложений» > «Круговой обзор» на центральном дисплее управления.
- Нажмите кнопку «Круговой обзор» на рулевом колесе.



- Когда автомобиль движется задом, и система обнаруживает препятствие.
- Находясь в режиме парковки, нажмите на переключатель «Круговой обзор».

**Примечание**

- После переключения в режим переднего хода («D») из режима заднего хода («R») и увеличения скорости выше 10 км/ч, произойдет автоматический выход из режима кругового обзора.
- При увеличении скорости выше 30 км/ч произойдет автоматический выход из режима кругового обзора.
- После переключения в режим парковки («P») из любого другого режима также произойдет автоматический выход из режима кругового обзора.
- Если круговой обзор был активирован включением указателя поворота, а водитель не переключился далее на какой-либо из доступных видов, то после возврата указателя поворота в исходное положение также произойдет автоматический выход из режима кругового обзора.
- После достижения скоростного рубежа в 25 км/ч система кругового обзора становится недоступной.
- Если круговой обзор используется без переключения в режим заднего хода («R»), то выйти из него можно будет через главный экран центрального дисплея управления.
- Нажмите кнопку «Круговой обзор» на рулевом колесе, чтобы выйти из режима кругового обзора.

**Линии траектории движения автомобиля**

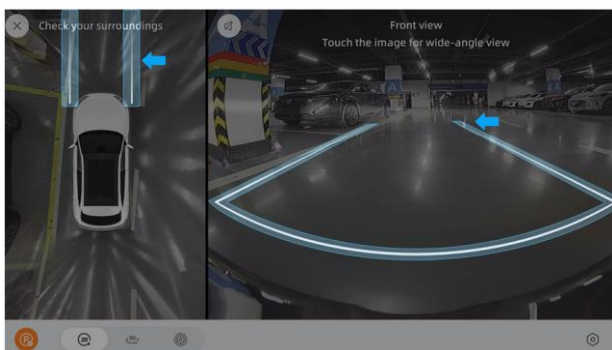

\* Изображение приведено только в ознакомительных целях, реальное оборудование может иметь отличия.

После включения системы кругового обзора на

центральном дисплее управления станут отображаться линии траектории движения автомобиля:

- При движении передним ходом линии траектории отображаются перед автомобилем.
- При движении задним ходом линии траектории отображаются позади автомобиля.

**Внимание**

- На левой части изображения показываются линии контура кузова автомобиля, на правой — линии внешней траектории движения колес.
- Отображение линий траектории рассчитывается для поверхности земли, поэтому следует обращать внимание на объекты, выступающие над ее поверхностью, чтобы избежать неверных оценок безопасной траектории движения.
- Линии траектории предназначены только для помощи водителю и могут в определенной степени расходиться с фактической ситуацией. Всегда руководствуйтесь реальной обстановкой.

**Ограничения для работы системы кругового обзора**

В четырех углах панорамного изображения с видом сверху, сформированного системой кругового обзора, есть «слепые» зоны, а трехмерные объекты над поверхностью земли не смогут отображаться полностью или даже совсем могут исчезнуть из изображения, поэтому всегда обращайтесь внимание на обстановку вокруг.

Из-за «слепых» для камер зон результирующее панорамное изображение в определенной степени оказывается искажено, поэтому нужно помнить, что эта информация является относительной. Среди подобных искажений, например, изгибы, несоответствие соотношения сторон реальной ситуации; препятствия кажутся находящимися ближе или дальше, чем на самом деле; в режиме 3D возникает определенная фантомность (виртуальная тень). Когда окружающие препятствия оказываются очень близко к камере, они кажутся большего размера, а окружающая картинка может быть неполной или с нарушением пропорций. Все это может причинять дискомфорт пользователю.

**Примечание**

Система кругового обзора имеет функцию

автоматического заполнения «слепых» зон (включая вид сверху и режим 3D с видом справа) и всегда включена, причем на нее не влияют изменения настроек функции полупрозрачной модели автомобиля.

### Предупреждающие сигналы ультразвуковых датчиков

Автомобиль оснащен ультразвуковыми датчиками. При медленном движении вперед или переключении на задний ход местоположение препятствий вокруг автомобиля и расстояние до них отображаются на схеме действия датчиков, сопровождаемой звуковым сигналом предупреждения.

#### Принцип работы

Когда автомобиль движется задним ходом или по узкой дороге, его задние ультразвуковые датчики станут визуально предупреждать водителя через центральный дисплей управления и дисплей комбинации приборов об опасном уменьшении дистанции до препятствий. Это будет также сопровождаться звуковым предупреждением, чтобы обратить внимание водителя на необходимость обеспечить безопасность движения.

- На дисплее комбинации приборов отображается вид на автомобиль сверху и изогнутая линия предупреждения о препятствиях.
- На центральном дисплее управления отображается текстовое предупреждение, изогнутая линия предупреждения о препятствиях и минимальное расстояние между автомобилем и препятствием. Вы также можете включить или выключить звуковое предупреждение о препятствиях, нажав на изображение перечеркнутого динамика на правой части центрального дисплея управления.

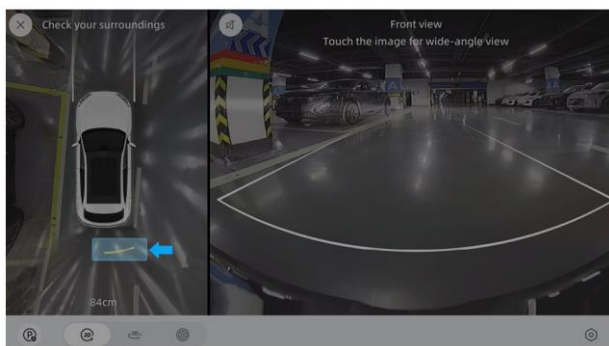

\* Изображение приведено только в ознакомительных целях, реальное оборудование может иметь отличия.

Задние ультразвуковые датчики будут предупреждать о препятствиях, обнаруженных на следующих расстояниях от автомобиля:

- Примерно в 1 м прямо впереди.

- Примерно в 1,5 м прямо позади.
- Около 0,8 м от каждого из четырех углов.
- Около 0,8 м сбоку.

#### Внимание

- Система предупреждения с помощью задних ультразвуковых датчиков не является отдельной системой безопасности, ее основное предназначение — помощь при парковке. Используя эту систему, помните, что она не может заменить собой внимательное отношение водителя к окружающей обстановке и его способность здраво оценивать ситуацию.
- Система предупреждения с помощью задних ультразвуковых датчиков предполагает движение на низкой скорости (15 км/ч или ниже). Чем выше скорость, тем дольше задержка срабатывания предупреждения. При относительно высокой скорости предупреждение может даже не успеть поступить вовремя. Поэтому важно управлять автомобилем осторожно и внимательно.
- Водитель обязан соблюдать все действующие законодательные требования, а также несет полную ответственность за безопасность при парковке.

#### Примечание

- Когда система предупреждения с помощью задних ультразвуковых датчиков обнаружит, что автомобиль оказался примерно в 1 метре от препятствия спереди, на дисплее комбинации приборов справа отобразится информация, помогающая контролировать расстояние до препятствия.
- В отношении неподвижных объектов звуковое предупреждение от передних ультразвуковых датчиков исчезает через 3 секунды после срабатывания (за исключением ситуаций с красной зоной предупреждения).

### Включение предупреждающих сигналов ультразвуковых датчиков

После запуска автомобиля и переключения в режим заднего хода («R») задние ультразвуковые датчики активируются автоматически.



\* Изображение приведено только в ознакомительных целях, реальное оборудование может иметь отличия.

Если после запуска автомобиля и установки рычага селектора в положение «D» либо «N» скорость движения не будет превышать 15 км/ч, передние ультразвуковые датчики активируются автоматически. При приближении к препятствиям будет раздаваться сигнал предупреждения.



\* Изображение приведено только в ознакомительных целях, реальное оборудование может иметь отличия.

#### **⚠ Внимание**

Если один из передних ультразвуковых датчиков окажется поврежден, все остальные датчики спереди перестанут работать; то же самое справедливо и для задних ультразвуковых датчиков. Во время вождения соблюдайте меры предосторожности и будьте внимательны.

## **Мультимедийная система**

В этой главе вы узнаете о мультимедийных возможностях автомобиля. Внимательно прочитайте её.

## Учетная запись

### Вход в учетную запись

После входа в свою учетную запись вы сможете сохранять в системе предпочтительные и привычные вам настройки для вождения (напр., регулировки сидений, наружных зеркал заднего вида и т. п.) и персональные настройки приложений. Если у автомобиля несколько пользователей, то каждому из них будет необходимо авторизоваться индивидуально, чтобы система автоматически отрегулировала положение сиденья, загрузила настройки вождения и настройки приложений соответствующего пользователя.

1. Когда автомобиль находится в режиме «Р», нажмите на иконку в левом верхнем углу на центральном дисплее управления, чтобы открыть диалоговое окно авторизации.
2. Для авторизации вы можете использовать номер своего мобильного телефона или данные своей учетной записи.
3. После корректного ввода соответствующих данных, вы успешно войдете в свою учетную запись.

#### Примечание

- Если питание автомобиля не выключено, а за руль временно сядет другой пользователь, то смены предыдущего пользователя в системе не произойдет.
- При выходе из учетной записи система переключится в гостевой режим, который позволяет эксплуатировать автомобиль в обычном режиме. В гостевом режиме данные об использовании автомобиля будут запоминаться только для последнего гостя.

### Авторизация через «распознавание лица (Face ID)»

После регистрации данных лица водителя в системе авторизация будет осуществляться автоматически при посадке в автомобиль. «3D-распознавание лица» требует сбора дополнительной информации о лице пользователя для обеспечения более безопасной и надежной его идентификации. Кроме того, технология TOF 3D позволяет распознавать лица даже в темных условиях.

### Регистрация данных лица пользователя

1. Автомобиль должен находиться в режиме «Р», камера должна быть чистой и с беспрепятственным обзором, водителю необходимо занять правильное положение за рулем, а лицо его не должно быть загорожено ничем.

2. Нажмите на аватар в строке состояния на центральном дисплее управления, чтобы войти в раздел «**Аутентификация личности**», включите **распознавание лиц**, авторизуйтесь и затем зарегистрируйте данные своего лица в соответствии с подсказками.

**Авторизация через распознавание лица:** сев в автомобиль или нажав на аватар в строке состояния на центральном дисплее управления, посмотрите прямо перед собой со стороны места водителя — так вы сможете быстро войти авторизоваться в системе.

**Удаление данных лица пользователя:** нажмите на аватар в строке состояния на центральном дисплее управления, затем перейдите в раздел управления учетной записью и нажмите на символ удаления. Следуйте инструкциям на экране, чтобы завершить операцию.

**Вход по лицу:** зарегистрировав данные своего лица, вы сможете быстро входить под своей учетной записью, просто сев в автомобиль или нажав на аватар в строке состояния центрального дисплея управления (см. стр. 147).

#### Примечание

- Вход и выход из учетной записи должны осуществляться только в режиме парковки («Р»).
- Неавторизованные пользователи не смогут войти в систему через центральный дисплей управления .

### Смена пользователей

После входа в учетную запись можно сменить пользователя через «Центр пользователей».

1. Нажмите на аватар в строке состояния центрального дисплея управления, чтобы войти в «Центр пользователей», и нажмите «**Сменить пользователя**».
2. Авторизуйтесь, введя логин и пароль или пройдя аутентификацию по лицу.
3. После авторизации подтянутся регулировки сиденья, наружных зеркал заднего вида и другие персональные настройки, связанные со стилем вождения и привычками авторизовавшегося пользователя.

#### Примечание

Если автомобиль не будет заблокирован, а за руль временно сядет другой пользователь, то смены предыдущего пользователя в системе не произойдет.



## Удаление данных пользователей из учетной записи

Через «Центр пользователей» можно удалить локальные (т. е. хранящиеся в памяти автомобиля) данные пользователей, включая снимки лица и данные об использовании приложений, чтобы освободить место в хранилище.

**Пользователи, не являющиеся владельцами автомобилей:** в «Центре пользователей» нажмите «Выход из учетной записи» > «Удалить», пройдите верификацию введя логин и пароль и удалите свои локальные данные из учетной записи.

**Владелец автомобиля:** на странице управления локальными данными пользователей в «Центре пользователей» найдите пользователя, которого нужно удалить, нажмите «Удалить пользователя», пройдите верификацию введя логин и пароль , чтобы удалить локальные данные пользователя из учетной записи.



### Примечание

Для удаления локальных данных пользователя из учетной записи удалите самого пользователя.

## Возможности коммуникации

### Телефон

С помощью кнопок на рулевом колесе или через центральный дисплей управления можно быстро принимать или совершать телефонные вызовы.

### Совершение вызовов

#### Набор номера вручную

1. Выполните сопряжение мобильного телефона с автомобилем по **Bluetooth** (см. стр. 154).

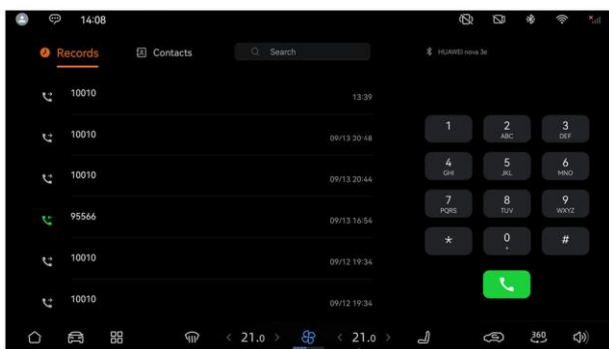

\* Изображение приведено только для справки, пожалуйста, обратитесь к фактическому продукту

2. Вы можете позвонить любым из следующих способов:

- На панели быстрого доступа центрального дисплея управления нажмите на ярлык приложения «Телефон». Для совершения звонков вы можете как набирать номера вручную, так и выбирать их из журнала вызовов.
- После нажатия кнопки принятия вызова на рулевом колесе центральный дисплей управления переключится в режим телефона, и вы сможете набрать номер вручную или выбрать его из журнала вызовов.

#### Вызов абонента из списка контактов

1. Выполните сопряжение мобильного телефона с автомобилем по **Bluetooth** (см. стр. 154) и синхронизируйте списки контактов в мобильном телефоне и на центральном дисплее управления.



2. На панели быстрого доступа центрального дисплея управления нажмите на ярлык приложения «Телефон» > «Контакты» и выберите абонента для совершения вызова.

#### Примечание

Перед совершением вызова выберите на своем мобильном телефоне ту SIM-карту, которая у вас используется по умолчанию или в качестве основной, чтобы обеспечить наилучшее качество связи.

## Ответ на вызов или завершение вызова

При поступлении входящего вызова принять его или отклонить можно следующими способами:

- Нажмите на рулевом колесе кнопку принятия или завершения вызова (см. стр. 72).
- Нажмите  или  на центральном дисплее управления, чтобы принять вызов или отклонить его.

## Мультимедиа

### Музыка

Посредством жестов на центральном дисплее управления либо с помощью левой и правой кнопок на правой стороне рулевого колеса вы можете как воспроизводить музыкальные композиции, так и переключаться между ними. Также предусмотрена возможность воспроизводить музыку с устройств, поддерживающих Bluetooth и USB, чтобы вы и в автомобиле могли наслаждаться своей музыкальной коллекцией.

#### Воспроизведение музыки через Bluetooth

1. Включите **Bluetooth** на своем мобильном телефоне.
2. На центральном дисплее управления перейдите в «**Центр приложений**» > «**Музыка через Bluetooth**», нажмите «**Подключить**», включите **Bluetooth**, выберите имя устройства для сопряжения и следуйте инструкциям на экране для завершения сопряжения.

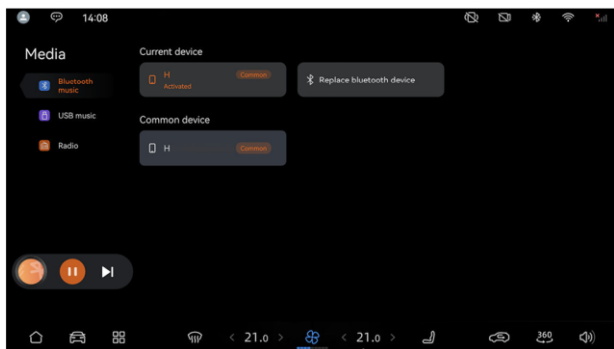

\* Изображение приведено только в ознакомительных целях, реальное оборудование может иметь отличия

3. После успешного подключения мобильного телефона откройте на нем музыкальное приложение и запустите воспроизведение музыки, которая теперь начнет звучать из динамиков в салоне.

#### Примечание

Прежде чем запустить воспроизведение, убедитесь, что вы выбрали нужный источник аудио.

#### Воспроизведение музыки через USB

1. Подключите USB-устройство к USB-порту автомобиля (см. стр. 92).
2. На центральном дисплее управления перейдите в «**Центр приложений**» > «**Музыка через USB**».
3. Распознанные композиции отобразятся на странице приложения «Музыка через USB», и вы сможете запустить воспроизведение тех, которые вам нравятся.

#### Примечание

Если USB-устройство после подключения не распознается, попробуйте подключить его снова

### Радио

Функция «**Радио**» позволяет слушать в автомобиле радиопередачи и музыку, причем в любое время и в любом месте — как во время поездки на работу, так в путешествиях.

На центральном дисплее управления перейдите в «**Центр приложений**» > «**Радио**».

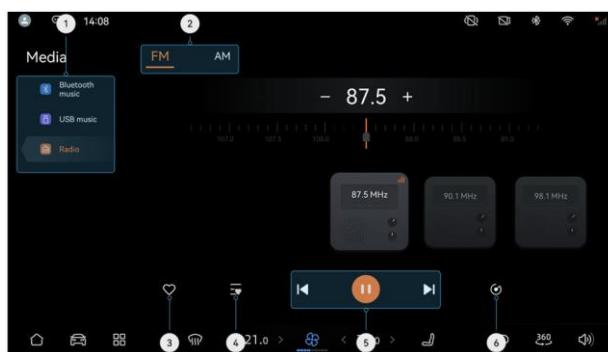

\* Изображение приведено только в ознакомительных целях, реальное оборудование может иметь отличия

1	Возможность переключения на другой источник аудио — «Музыка через Bluetooth» или «Музыка через USB».
2	Переключение между диапазонами FM/AM.
3	Сохранение текущей радиостанции в «Избранное».
4	Переход к «Дополнительным настройкам», где вы можете добавлять радиостанции, редактировать их список, добавлять в «Избранное», настраивать отображение информации о радиостанциях.
5	Воспроизведение, пауза и переключение между радиостанциями.
6	Повторный поиск радиостанций.

### Цифровое радио (DAB)

Функция «**DAB**» (цифровое радио) (не доступно в РФ) позволяет слушать в автомобиле радиопередачи и музыку, причем в любое время и в любом месте — как во время поездки на работу, так и в путешествиях.

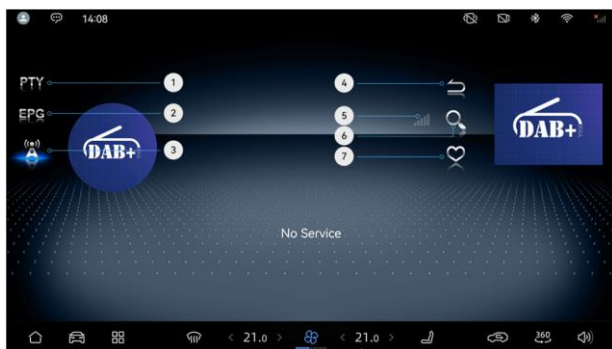

\* Изображение приведено только в ознакомительных целях, реальное оборудование может иметь отличия

1. Переключатель типа программы (PTY)
2. Переключатель электронного гида по программам (EPG)
3. Переключатель каналов
4. Возврат к предыдущему экрану
5. Уровень радиосигнала
6. Поиск по всем диапазонам
7. Избранное

### Галерея

На центральном дисплее управления перейдите в «**Центр приложений**» > «**Галерея**» для просмотра фотографий и видео, сохраненных в автомобиле.

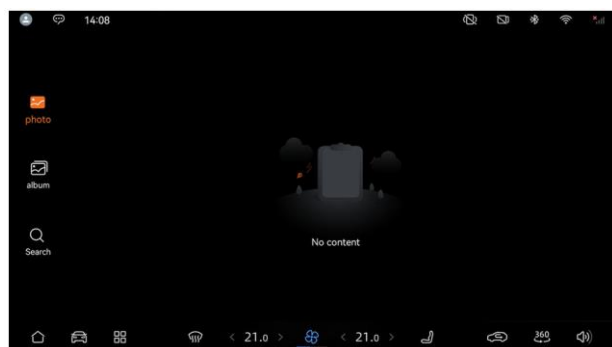

\* Изображение приведено только в ознакомительных целях, реальное оборудование может иметь отличия

## Режимы звучания

Автомобиль оснащен аудиосистемой с усилителем профессионального уровня мощностью 1000 Вт и системой объемного звучания 7.1, обеспечивающими завораживающую акустику.

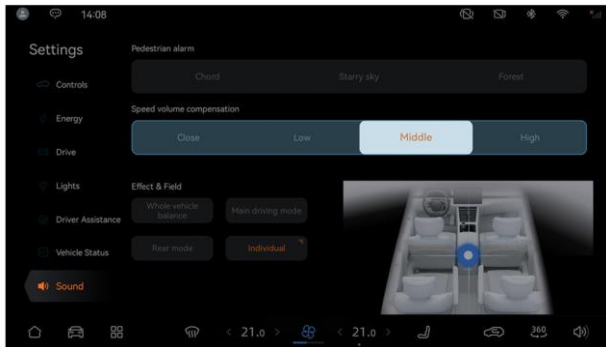

\* Изображение приведено только в ознакомительных целях, реальное оборудование может иметь отличия

1. На центральном дисплее управления перейдите в «**Настройки**» > «**Звук**» > «**Эквалайзер/Приоритет звучания**».

2. Выберите режим звучания в соответствии с **вашими потребностями**:

- Стандартный режим
- Режим низких частот
- Вокальный режим
- Пользовательский режим

### Звук предупреждения при движении на низкой скорости

Электромобили менее шумны во время движения, поэтому, чтобы пешеходы замечали их присутствие или приближение, автоматически включается генерация звука, когда скорость вашего автомобиля падает ниже 30 км/ч.

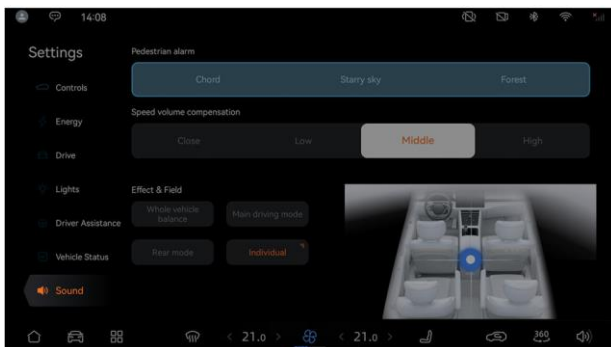

\* Изображение приведено только в ознакомительных целях, реальное оборудование может иметь отличия.

На центральном дисплее управления перейдите в «**Настройки**» > «**Звук**» > «**Предупреждение пешеходов**» и выберите один из вариантов звука предупреждения при движении на низкой скорости.



### Предупреждение

- Отключать звук предупреждения при движении на низкой скорости допускается только в тех случаях, когда в непосредственной близости нет пешеходов и окружающая обстановка не требует использования звука предупреждения.
- Если звук предупреждения при движении на низкой скорости не включается, когда скорость автомобиля падает ниже порогового уровня, возможно, автомобиль требует ремонта. Для решения этой проблемы необходимо своевременно обратиться к дилеру.



## Дополнительные настройки

### Дисплей

В рамках персонализации центрального дисплея управления на экране настроек дисплея вы можете изменить обои, язык, часовой пояс, режим отображения запаса хода, формат времени и единицы измерения пробега. Также, в зависимости от ваших предпочтений, вы можете отрегулировать яркость центрального дисплея управления и дисплея комбинации приборов.

### Установка обоев

На центральном дисплее управления перейдите в «**Настройки**» > «**Дисплей**» > «**Обои**», где вы можете выбрать системные обои или пользовательские обои.

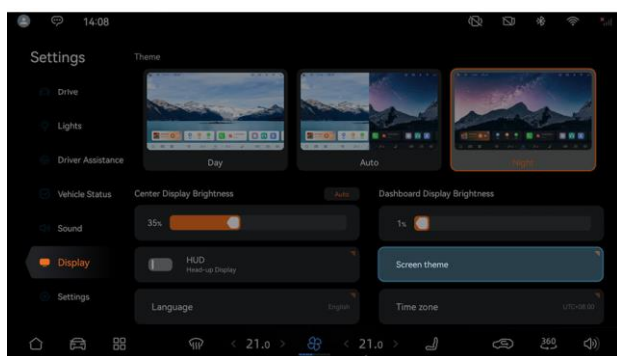

\* Изображение приведено только в ознакомительных целях, реальное оборудование может иметь отличия.

- **Системные обои:** выберите стиль обоев, который вам нравится, изменив вариант, установленный по умолчанию.
- **Пользовательские обои:** вы можете выбрать изображение из «Галереи» и установить его в качестве системных обоев.

### Регулировка яркости

Перетащите ползунок яркости в нужную сторону, чтобы отрегулировать яркость центрального дисплея управления или дисплея комбинации приборов. Вы также можете нажать «**Auto**», и тогда яркость центрального дисплея управления будет регулироваться автоматически — в соответствии с окружающей световой обстановкой.

### Язык и часовой пояс

На центральном дисплее управления перейдите в "**Настройки**" > "**Дисплей**" и выберите желаемый язык и часовой пояс для отображения.

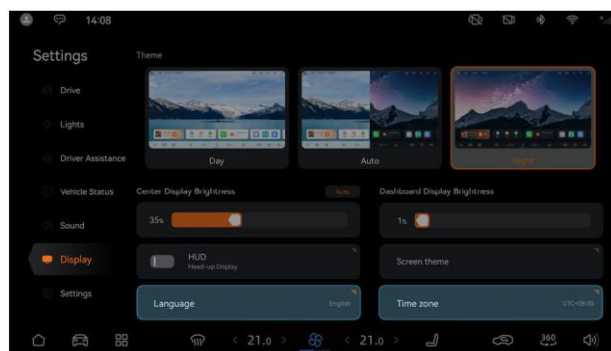

\* Изображение приведено только в ознакомительных целях, реальное оборудование может иметь отличия.

### Режим отображения запаса хода

На центральном дисплее управления перейдите в "**Настройки**" > "**Дисплей**" и выберите режим отображения запаса хода: WLTP, NEDC или суммарный.

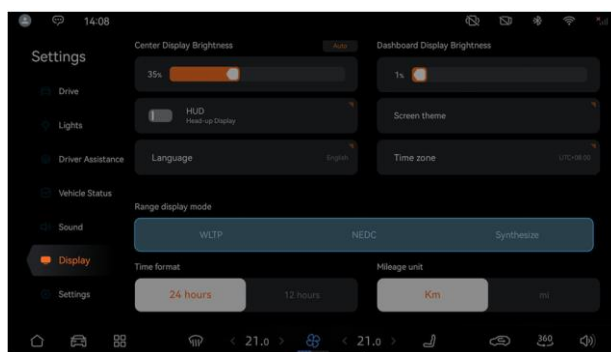

\* Изображение приведено только в ознакомительных целях, реальное оборудование может иметь отличия.

### Формат времени и единицы измерения пробега

На центральном дисплее управления перейдите в "**Настройки**" > "**Дисплей**" и выберите желаемый формат времени: 24-часовой или 12-часовой, а также единицы измерения пробега: километры (км) или мили (mi).

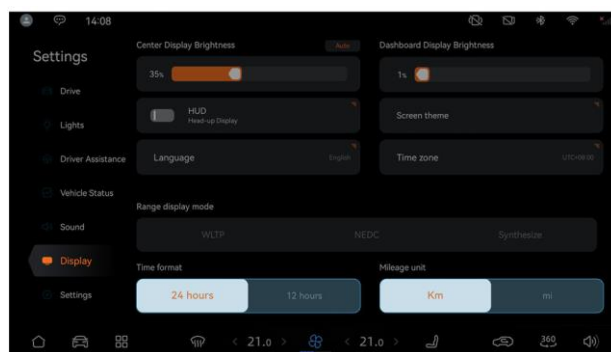

\* Изображение приведено только в ознакомительных целях, реальное оборудование может иметь отличия.

### Звук

Вы можете быстро регулировать громкость разных звуковых сигналов на нижней панели инструментов центрального дисплея управления. Вы также можете настроить громкость и звуковые уведомления в меню звука.

- На центральном дисплее управления перейдите в "Настройки" > "Звук" и настройте звуковые сигналы, такие как звук при нажатии кнопок, звук разблокировки/блокировки автомобиля (см. также страницу 47), звук предупреждения о движении на низкой скорости (см. также страницу 130) и звук предупреждения от передних радаров.
- На нижней панели инструментов центрального дисплея управления нажмите на , чтобы быстро отрегулировать громкость звуковых сигналов, воспроизводимых в данный момент системой.

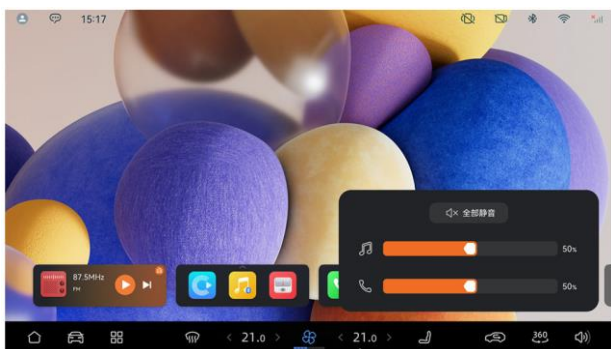

\* Изображение приведено только в ознакомительных целях, реальное оборудование может иметь отличия.



### Предупреждение

Во избежание возможных повреждений слуха не используйте высокую громкость звука в течение длительного времени.



### Примечание

Чтобы достичь лучшего качества звука и эффектов используйте источники высокого качества звука.

## Bluetooth

После успешного сопряжения и подключения смартфона к автомобилю по Bluetooth, вы сможете звонить через систему автомобиля, получать доступ к контактам и истории вызовов вашего смартфона, а также воспроизводить музыку, видео и другие мультимедийные файлы с вашего смартфона через систему автомобиля.

### Сопряжение смартфона с автомобилем по Bluetooth

1. На центральном дисплее управления перейдите в "Настройки" > "Управление" > "Подключение" и включите Bluetooth.

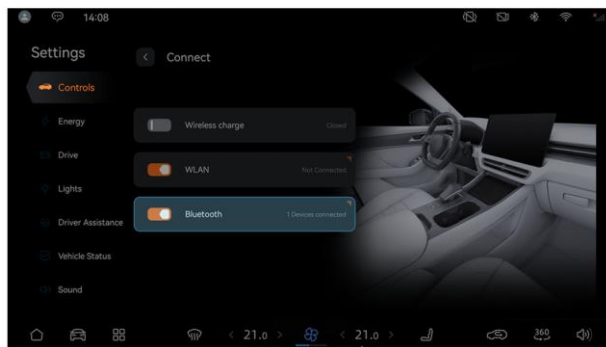

\* Изображение приведено только в ознакомительных целях, реальное оборудование может иметь отличия.

2. На центральном дисплее управления нажмите на «Bluetooth», чтобы открыть экран сопряжения, выберите соответствующий смартфон и следуйте инструкциям на дисплее, чтобы завершить процесс сопряжения.

### Синхронизация контактов телефона и журнала вызовов

После включения функции, когда смартфон подключен к автомобилю по Bluetooth, на центральном дисплее управления будут отображаться контакты и журналы вызовов со смартфона.

- При сопряжении смартфона с автомобилем по Bluetooth подтвердите права доступа автомобиля на смартфоне и выполните сопряжение, чтобы завершить синхронизацию.
- Если смартфон подключен к автомобилю с помощью Bluetooth, а на центральном дисплее управления не отображаются контакты телефона и журнал вызовов, выполните следующие действия:

1. На центральном дисплее управления перейдите в "Настройки" > "Управление" > "Подключение".

2. Откройте интерфейс настроек **Bluetooth**, нажмите **Настройки** мобильного устройства на **сопряженном устройстве** и нажмите на кнопку «**Синхронизировать контакты и журнал вызовов**».

3. На вашем смартфоне разрешите доступ к телефонной книге для автомобиля.

### Воспроизведение музыки по Bluetooth

После подключения смартфона к автомобилю по **Bluetooth** в нижней части центрального дисплея управления можно нажать на ярлык воспроизведения аудиофайлов, чтобы войти в интерфейс воспроизведения музыки и переключить источник аудио на смартфон, подключенный по Bluetooth. В этот момент откройте на смартфоне музыкальное приложение и запустите воспроизведение музыки, которая теперь начнет звучать из динамиков в салоне.

\*Изображение приведено только для справки, пожалуйста, обратитесь к фактическому продукту

### Примечание

Перед воспроизведением убедитесь, что вы переключились на источник аудио, который хотите прослушать.

После переключения источника аудио нажмите на значок композиции в левой части ярлыка воспроизведения аудиофайлов, чтобы перейти непосредственно к основному интерфейсу соответствующего приложения источника аудио.

### Отмена сопряжения смартфона с автомобилем по Bluetooth

На центральном дисплее управления или в меню настроек Bluetooth на мобильном устройстве выберите устройство, с которым вы хотите отменить сопряжение, нажмите **"Настройки"** и выберите **"Отменить сопряжение"**.

### WLAN

Подключение к беспроводной локальной сети (WLAN) может значительно улучшить передачу данных.

1. На центральном дисплее управления перейдите в **Настройки > Управление > Подключение**, включите переключатель WLAN. Автомобиль автоматически выполнит поиск сетей WLAN. Нажмите на карточку настроек WLAN, чтобы просмотреть доступные сети.
2. Выберите сеть WLAN, которую хотите использовать, введите пароль (если это необходимо), затем нажмите **"Подключить"**.

Если вы хотите удалить текущее подключение к сети WLAN, перейдите в меню **"Подключение к WLAN"** и выберите сеть, к которой подключены. Затем выберите опцию **"Удалить"**.

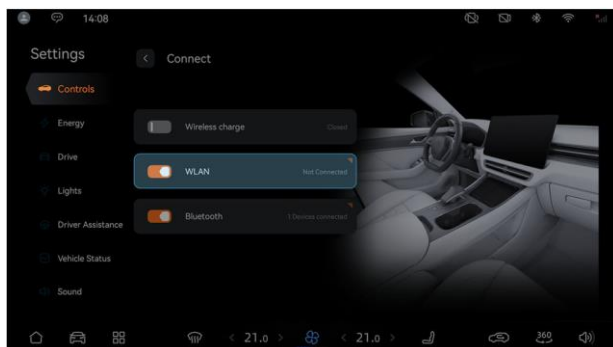

\* Изображение приведено только в ознакомительных целях, реальное оборудование может иметь отличия.

### Примечание

- После подключения к сети, когда переключатель WLAN включен и автомобиль находится в зоне ее действия, автомобиль будет автоматически подключаться к этой сети. Если в зоне действия находится несколько ранее использованных сетей, автомобиль будет подключен к последней использованной сети.
- Вы также можете использовать функцию WLAN для подключения и использования личной точки доступа на вашем мобильном устройстве, но не забудьте о расходе интернет-трафика.
- Вы можете проверить уровень сигнала текущей подключенной сети, используя значок WLAN в строке состояния. Если сигнал слабый, скорость доступа в Интернет на автомобиле может быть медленной.

## **Умный автомобиль**

В этой главе вы узнаете об использовании умных сценариев автомобиля. Внимательно прочитайте её.

## Обзор сценариев

### Режим отдыха

Если ваш автомобиль оснащен сиденьем с эффектом «нулевой гравитации», вы можете активировать режим короткого отдыха на сиденье водителя или сиденье с эффектом «нулевой гравитации». Система автоматически отрегулирует положение сиденья, температуру в салоне, громкость и другие параметры, чтобы обеспечить быстрое создание комфортной среды для отдыха.

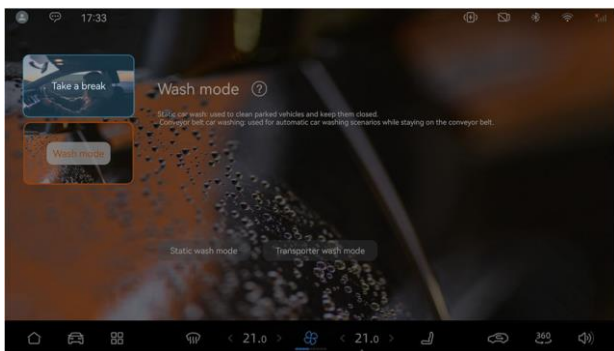

\* Изображение приведено только для справки, пожалуйста, обратитесь к фактическому продукту

Включить и выключить режим отдыха можно следующими способами.

- **Включение и выключение режима отдыха с помощью центрального дисплея управления**

1. Перед использованием режима отдыха убедитесь, что автомобиль находится в режиме Р, а уровень заряда батареи превышает 30%.

2. На центральном дисплее управления перейдите во **Все приложения > Режим сценария > Режим отдыха**.

3. В меню настройки режима отдыха выберите один из режимов: **"Отдых"** (по умолчанию), **"Медитация"** или **"Дыхание"**.

4. В зависимости от ваших потребностей настройте длительность режима отдыха, (по умолчанию – сиденье водителя), громкость и фоновую музыку.

Настройки режима отдыха будут сохранены, и при следующем включении будут автоматически загружены последние сохраненные настройки для вашей учетной записи.

5. Нажмите кнопку «Запустить», чтобы включить режим отдыха.

После включения режима отдыха сиденье автоматически изменит положение. Вы также можете вручную регулировать положение сиденья по своему усмотрению. Поддерживается сохранение настроек положения сиденья для вашей учетной записи, и при следующем включении режима отдыха сиденье автоматически

отрегулируется в соответствии с сохраненными настройками. Для сиденья водителя сохраняется самое долгое (не менее 1 минуты) положение сиденья. Если включен переключатель "Автоматическое запоминание положения" для сиденья с эффектом «нулевой гравитации», то его настройки также будут автоматически сохранены.

6. По окончании отдыха нажмите **«Завершить отдых»**, чтобы выйти из режима отдыха.

#### Примечание

- Перед активацией режима отдыха на водительском сиденье убедитесь, что на задних сиденьях нет пассажиров и больших предметов. Если вы активируете режим отдыха на сиденье с эффектом «нулевой гравитации», убедитесь, что на правом заднем сиденье третьего ряда нет пассажиров и больших предметов, и обеспечьте безопасность пассажира на переднем пассажирском сиденье.

#### Примечание

- После активации режима отдыха система автоматически опустит сиденье, установит температуру салона на 24°C, уровень громкости на заданное значение, выключит дисплей комбинации приборов, атмосферную подсветку и наружное освещение. Также все окна автомобиля будут закрыты, и все двери автомобиля будут заперты.
- Если кондиционер находится в режиме автоматической работы, то при активации режима короткого отдыха он сохранит текущие настройки.
- В режиме отдыха некоторые функции, такие как гоночный режим, режим проверки уровня выброса ОГ и зарядка за счет генераторной установки будут временно недоступны.
- Режим отдыха будет автоматически завершен, если заряд батареи опустится ниже 20%, произойдет переключение режимов трансмиссии, смена учетной записи, выключение питания автомобиля, блокировка дверей при удалении ключа от автомобиля или сбоя электропитания.
- После выхода из режима отдыха положение сиденья, дисплей комбинации приборов и атмосферная подсветка вернутся к состоянию, которое было до активации



режима отдыха.

- Если включен переключатель "Автоматическое запоминание положения" для сиденья с эффектом «нулевой гравитации», то после выхода из режима отдыха положение сиденья с эффектом «нулевой гравитации» также вернется к состоянию, которое было до активации режима отдыха.

## Режим мойки автомобиля

Если вы хотите помыть автомобиль, вы можете включить режим мойки, включающий в себя **стационарную мойку** или **конвейерную мойку**. В этом режиме автомобиль автоматически определит состояние закрытия каждого компонента, автоматически выполнит такие действия, как закрытие окон, крышки лючка зарядного порта, выключение приточной вентиляции кондиционера и т. п., чтобы предотвратить попадание воды в автомобиль и обеспечить безопасность автомобиля во время мойки.

### Включение режима мойки автомобиля

Включить режим мойки автомобиля можно одним из следующих способов:

- Включение из Центра управления

1. Проведите пальцем сверху вниз от верхнего края центрального дисплея управления для открытия Центра управления, нажмите «Редактировать», нажмите и удерживайте кнопку «Режим мойки автомобиля» и передвиньте ее в верхнюю область отображения для сохранения.

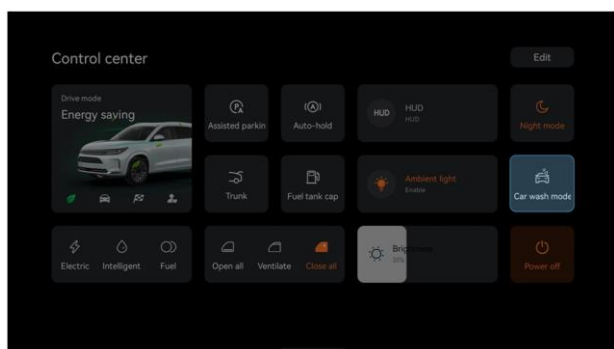

\* Изображение приведено только для справки, пожалуйста, обратитесь к фактическому продукту

2. Нажмите на кнопку «Режим мойки автомобиля», выберите «Стационарную мойку» или «Конвейерную мойку» в соответствии с потребностями и нажмите «Начать мойку».

- Стационарная мойка

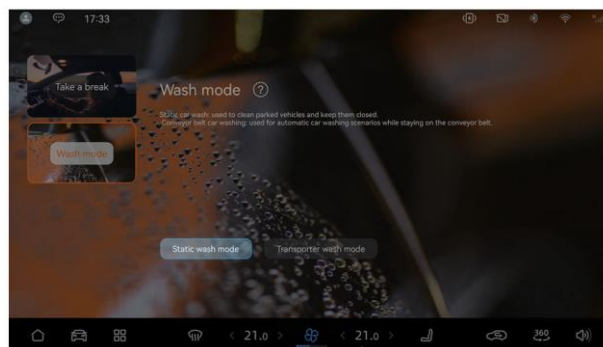

\*Изображение приведено только для справки, пожалуйста, обратитесь к фактическому продукту

Этот режим подходит для ручной мойки автомобилей и мойки без конвейерной ленты и автоматически выполняет такие действия, как закрытие окон и крышки лючка зарядного порта, чтобы избежать попадания воды в автомобиль. В то же время автомобиль временно отключит такие функции, как автоматическая блокировка при удалении от автомобиля и приточная вентиляция кондиционера для удобства мойки автомобиля. В случае мойки автомобиля без конвейерной ленты рекомендуется выбрать сложить наружные зеркала заднего вида, чтобы избежать повреждения компонентов.

- Конвейерная мойка

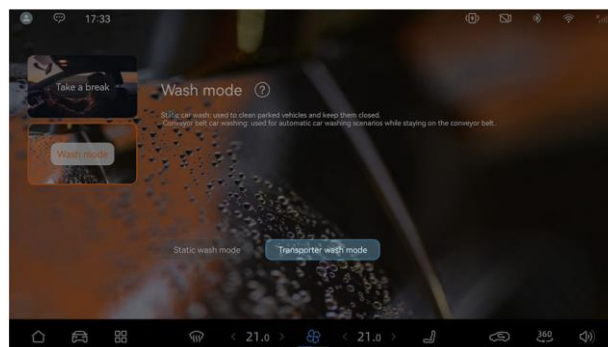

\* Изображение приведено только для справки, пожалуйста, обратитесь к фактическому продукту

Перед включением данного режима переведите рычаг селектора в положение и нажмите на педаль тормоза. После включения режима режим трансмиссии будет переключен в нейтраль (N). В этом режиме автомобиль автоматически выполняет такие действия, как закрытие окон, крышки лючка зарядного порта, складывание наружных зеркал заднего вида и т. д., чтобы предотвратить попадание воды в автомобиль. В то же время автомобиль временно отключит такие функции, как автоматическая блокировка при удалении от автомобиля, приточную вентиляцию кондиционера для удобства мойки автомобиля.

### ⚠ Внимание

Во время мойки автомобиля не открывайте двери, иначе автомобиль автоматически включит режим «Р», что приведет к повреждению автомобиля.

3. При включении режим будет отображаться всплывающее окно, и автомобиль автоматически определит состояние закрытия каждого компонента, а при ненормальном закрытии компонента отобразится значок предупреждения, предлагающий вам проверить состояние компонентов автомобиля.

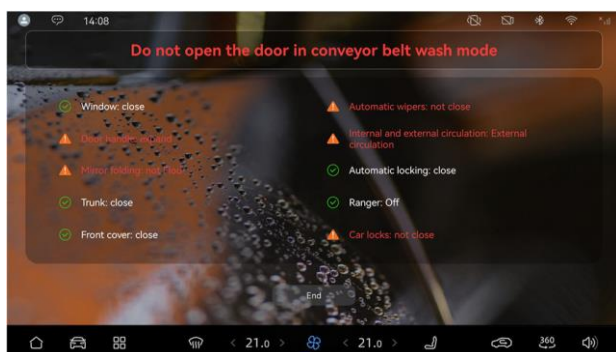

\*Изображение приведено только для справки, пожалуйста, обратитесь к фактическому продукту

- Включение режима в разделе «Все приложения»

1. На центральном дисплее управления перейдите в раздел **Все приложения > Режим сценария** и выберите режим мойки автомобиля.

2. Вы можете установить флажок рядом необходимой мойкой – **стационарной или конвейерной** и нажать «**Начать мойку**» после выбора.

### ℹ Примечание

После включения **режима мойки автомобиля** автомобиль автоматически отключит **автоматическую блокировку при удалении от автомобиля**.

### Выход из режима мойки автомобиля

После завершения мойки автомобиля вы можете выйти из **режима мойки автомобиля** одним из следующих способов:

- Нажмите на значок  в строке состояния, чтобы открыть меню **Режима мойки автомобиля** и нажмите «**Выйти**».
- Когда скорость автомобиля превысит 20 км / ч, он автоматически выйдет из режима **стационарной мойки**.

## **Зарядка и заправка автомобиля**

В этой главе вы узнаете о том, как заряжать автомобиль и заправлять его топливом, и связанных с этим мерах предосторожности. Внимательно прочитайте её.

## Зарядка и питание

### Перед началом зарядки

Автомобиль оснащен зарядным портом с разъемами двух типов, поэтому для зарядки автомобиля можно использовать разные зарядные станции.

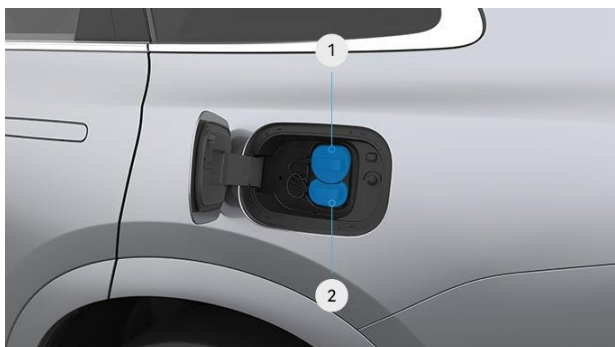

\* Изображение приведено только в ознакомительных целях, реальное оборудование может иметь отличия

- 1 Разъем медленной зарядки
- 2 Разъем быстрой зарядки

### Предупреждающие знаки высокого напряжения

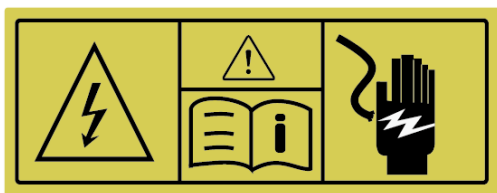

\* Изображение приведено только в ознакомительных целях, реальное оборудование может иметь отличия

Высоковольтные компоненты имеют специальную маркировку. Не трогайте, не разбирайте и не заменяйте такие детали.

#### Опасность

- При эксплуатации автомобиля его высоковольтная система может находиться в состоянии высокого напряжения и разогреваться до высокой температуры. Поэтому следуйте инструкциям на маркировке, чтобы избежать травм вследствие воздействия высокого напряжения и высокой температуры.
- И пользователям, и спасателям запрещается прикасаться к высоковольтным компонентам. Спасатели должны соблюдать все меры предосторожности (использовать средства индивидуальной защиты, в том числе спецодежду,

диэлектрическую обувь, диэлектрические перчатки и т. д.).

- Не разбирайте, не снимайте и не заменяйте высоковольтные компоненты, высоковольтные кабели или разъемы. Высоковольтные кабели помечены оранжевым цветом для облегчения их идентификации.
- В случае пожара немедленно обратитесь в местную пожарно-спасательную службу.

#### Примечание

Система зарядки автомобиля состоит из высоковольтных компонентов и высоковольтных кабелей, на поверхности которых предусмотрены явно указывающие на них предупреждающие знаки и символы. Высоковольтные кабели имеют герметичную защитную оболочку оранжевого цвета.

### Меры предосторожности при зарядке

- Перед зарядкой проверьте состояние зарядного кабеля. Запрещается использовать зарядные кабели с поврежденной изоляцией или внешней оболочкой.
- Перед зарядкой убедитесь, что в зарядном порте автомобиля, на силовом оборудовании и зарядном устройстве нет воды или посторонних предметов, а металлические клеммы не имеют следов ржавчины или коррозии.
- Заряжайте автомобиль в безопасных окружающих условиях, избегайте дождя и влаги, а также держитесь подальше от источников пламени.
- Не модифицируйте и не разбирайте зарядный кабель, зарядную розетку и зарядное оборудование, иначе это может привести к сбою зарядки или даже вызвать возгорание.
- Для зарядки выбирайте сухие и проветриваемые помещения, не используйте зарядное оборудование в местах, где хранятся или используются топливо, краски, легковоспламеняющиеся и взрывоопасные материалы.
- Категорически запрещается использовать зарядный кабель в темных и влажных местах.
- Не позволяйте детям заряжать автомобиль.
- Не прикасайтесь к зарядному порту.
- В дождливую погоду зарядка допускается только под навесом.

- Если в процессе зарядки происходит резкое изменение погодных условий (сильный ветер, дождь, снег, гроза) убедитесь, что зарядный пистолет по-прежнему вставлен до конца и на нем отсутствует влага. В грозу запрещается прикасаться к зарядному кабелю и кузову автомобиля.
- Если во время зарядки вблизи зарядного порта обнаружится влага, для обеспечения безопасности отключите сначала подачу питания, затем извлеките вилку зарядного устройства из источника питания (не прикасайтесь к металлическим частям вилки руками или другими частями тела во избежание несчастного случая), после чего извлеките из порта зарядный пистолет. При необходимости используйте изолирующие перчатки, а также как можно скорее свяжитесь с дилером для проверки автомобиля.
- Если вы обнаружите, что от автомобиля исходит непонятный запах во время зарядки, немедленно прекратите зарядку.
- Во время зарядки запрещается сдавливать зарядный кабель.
- По завершении зарядки не отсоединяйте зарядное оборудование мокрыми руками или стоя в воде.
- Прежде чем начать движение, убедитесь, что зарядное оборудование извлечено из зарядного порта автомобиля.

### ⚠ Внимание

- При установке зарядного пистолета убедитесь, что его блокировка срабатывает надлежащим образом. В противном случае не устанавливайте зарядный пистолет в зарядный порт автомобиля.
- Вставляйте и извлекайте зарядный пистолет с равномерным усилием, не наклоняя и не тряся его.

### Настройки зарядки

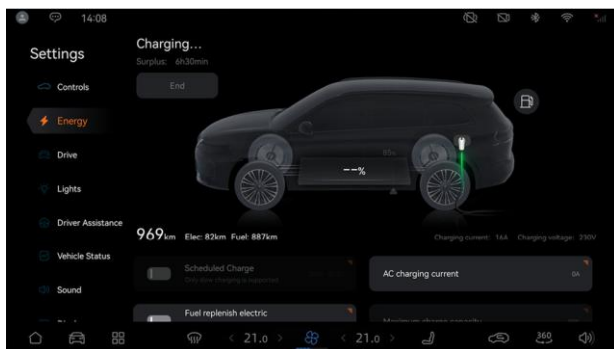

\* Изображение приведено только в ознакомительных целях, реальное оборудование может иметь отличия

**Верхний предел зарядки:** переместите ползунок «Верхнего предела зарядки» до нужного значения в процентах. По достижении этого значения зарядка будет прекращена автоматически.

**Зарядка по расписанию:** нажмите «Плановая зарядка», чтобы установить время ее начала и окончания. После завершения этой настройки, когда наступит время начала плановой зарядки, процесс зарядки запустится автоматически. Если для начала плановой зарядки будет выбрано более раннее, чем текущее время, то плановая зарядка будет выполнена уже только в следующий день.

### 📌 Примечание

- Настройте верхний предел зарядки в диапазоне от 50% до 90%, что рекомендуется для повседневного вождения. При выборе значения выше 90% скорость зарядки замедлится, поэтому такой вариант стоит использовать только при наличии достаточного времени.
- Если вы уже заряжаете автомобиль, плановая зарядка будет недоступна. Поэтому если вам нужно запустить именно ее, то придется сначала прервать текущую зарядку.
- Для запуска плановой зарядки зарядный пистолет должен быть установлен заранее, в противном случае может произойти сбой плановой зарядки.
- Плановая зарядка доступна только для варианта зарядки от сетей переменного тока.

### Индикация состояния зарядки



\* Изображение приведено только в ознакомительных целях, реальное оборудование может иметь отличия

По завершении зарядки соответствующая информация об этом отобразится на дисплее комбинации приборов.

### 📌 Примечание

- Если во время зарядки произойдет сбой, в правой части дисплея комбинации приборов отобразится соответствующее сообщение.
- Если оно продолжит отображаться после



выключения и повторного включения питания, а также нескольких попыток зарядки, немедленно обратитесь к дилеру.

### Продолжительность зарядки

Продолжительность зарядки может варьироваться в зависимости от различных факторов, таких как установленные пределы зарядки, температура наружного воздуха, срок эксплуатации батареи и т. д. Состояние зарядки можно проверить на центральном дисплее.

#### **Внимание**

- Когда заряд тяговой батареи достигнет установленного значения, зарядка прекратится.
- При слишком высокой или низкой температуре окружающей среды часть тока зарядки будет использоваться для поддержания оптимальной температуры тяговой батареи. Это может увеличить время зарядки.
- В холодных условиях эффективность зарядки тяговой батареи может уменьшаться, или она вообще не сможет заряжаться. В таких случаях, когда вы подключаете зарядное устройство к порту зарядки автомобиля, система автоматически начинает подогревать тяговую батарею до требуемой температуры и после этого автоматически начинает зарядку.

#### **Примечание**

Ради продления срока службы тяговой батареи система по умолчанию не позволяет заряжать ее при заряде уже на уровне от 97% до 100%. Зарядка начнется только в том случае, когда уровень заряда упадет ниже 97% — тогда тяговую батарею уже можно будет зарядить до 100%.

### Зарядка на станциях переменного тока

Вы можете заряжать автомобиль (медленным способом) с помощью зарядных устройств и станций, подключенных к сетям переменного тока.

#### Зарядка с помощью зарядного устройства переменного тока

1. Остановите автомобиль и переключитесь в режим парковки («P»).
2. Нажмите на задний (правый) край крышки лючка зарядного порта, чтобы она открылась.

3. Снимите уплотнительную крышку с разъема медленной зарядки.

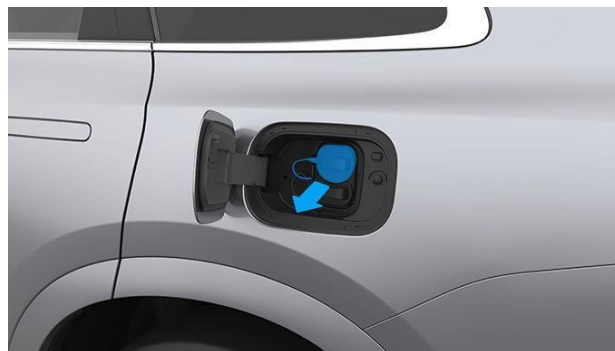

\* Изображение приведено только в ознакомительных целях, реальное оборудование может иметь отличия

4. Снимите защитную крышку с зарядного пистолета.
5. Правильным образом вставьте зарядный пистолет в разъем медленной зарядки.



\* Изображение приведено только в ознакомительных целях, реальное оборудование может иметь отличия

6. Следуя инструкциям для устройств медленной зарядки, запустите зарядку.
7. Через центральный дисплей управления вы можете задать верхний предел зарядки.
8. Если вам нужно остановить процесс зарядки еще до его завершения, на центральном дисплее управления перейдите в «**Настройки**» > «**Энергия**», нажмите кнопку завершения зарядки, и зарядка автомобиля прекратится.

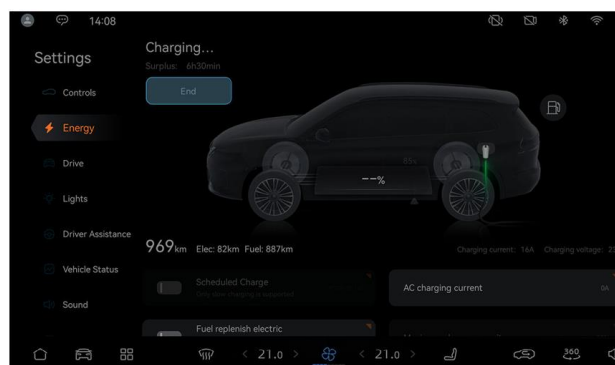

\* Изображение приведено только в ознакомительных целях, реальное оборудование может иметь отличия

9. По окончании зарядки извлеките зарядный пистолет.

#### Примечание

Если вам не удается извлечь зарядный пистолет стандартным способом, воспользуйтесь тросиком аварийной разблокировки пистолета медленной зарядки (см. стр. 170).

10. Установите на место уплотнительную крышку разъема медленной зарядки.

11. Закройте крышку лючка зарядного порта, нажав на ее заднюю часть до полной фиксации.

12. Верните зарядный пистолет в его исходное положение на зарядном устройстве переменного тока.

#### Предупреждение

- Используйте только стандартные устройства медленной зарядки.
- Вы должны заряжать автомобиль и при необходимости останавливать процесс зарядки в строгом соответствии с инструкцией по медленной зарядке от сетей переменного тока. В процессе зарядки запрещается извлекать или устанавливать зарядный пистолет переменного тока в произвольном порядке.

#### Примечание

- В холодных условиях эффективность зарядки тяговой батареи может уменьшаться, или она вообще не сможет заряжаться. В таких случаях, когда вы подключаете зарядное устройство к порту зарядки автомобиля, система автоматически начинает подогревать тяговую батарею до требуемой температуры и после этого автоматически начинает зарядку.
- В холодных условиях крышка лючка зарядного порта может не открыться из-за примерзания. В таком случае ее необходимо сначала отогреть или дать ей оттаять.

### Зарядка на станциях постоянного тока

Вы можете заряжать автомобиль путем (быстрой) зарядки на зарядных станциях постоянного тока.

### Зарядка с помощью зарядного устройства постоянного тока

1. Остановите автомобиль и переключитесь в

режим парковки («P»).

2. Нажмите на задний (правый) край крышки лючка зарядного порта, чтобы она открылась.

3. Снимите уплотнительную крышку с разъема быстрой зарядки.



\* Изображение приведено только в ознакомительных целях, реальное оборудование может иметь отличия

4. Снимите защитную крышку с зарядного пистолета.

5. Правильным образом вставьте зарядный пистолет в разъем быстрой зарядки.



\* Изображение приведено только в ознакомительных целях, реальное оборудование может иметь отличия

6. Следуя инструкциям для устройств быстрой зарядки, запустите зарядку.

7. Через центральный экран управления вы можете задать верхний предел зарядки.

8. Если вам нужно остановить процесс зарядки еще до его завершения, на центральном дисплее управления перейдите в «**Настройки**» > «**Энергия**», нажмите кнопку завершения зарядки, и зарядка автомобиля прекратится.



\* Изображение приведено только в ознакомительных целях, реальное оборудование может иметь отличия

9. По окончании зарядки извлеките зарядный пистолет.

10. Установите на место уплотнительную крышку разъема быстрой зарядки.

11. Закройте крышку лючка зарядного порта, нажав на ее заднюю часть до полной фиксации.

12. Верните зарядный пистолет в его исходное положение на зарядном устройстве постоянного тока.

### Предупреждение

- Используйте только стандартные устройства быстрой зарядки.
- Вы должны заряжать автомобиль и при необходимости останавливать процесс зарядки в строгом соответствии с инструкцией по быстрой зарядке от сетей постоянного тока. В процессе зарядки запрещается извлекать или устанавливать зарядный пистолет постоянного тока в произвольном порядке.

### Примечание

- В холодных условиях эффективность зарядки тяговой батареи может уменьшаться, или она вообще не сможет заряжаться. В таких случаях, когда вы подключаете зарядное устройство к порту зарядки автомобиля, система автоматически начинает подогревать тяговую батарею до требуемой температуры и после этого автоматически начинает зарядку.

### Примечание

- В холодных условиях крышка лючка зарядного порта может не открыться из-за

примерзания. В таком случае ее необходимо сначала отогреть или дать ей оттаять.

- Чтобы быстрая зарядка была максимально эффективной, используйте зарядные станции постоянного тока соответствующей мощности.

### Зарядка от бытовой электросети с помощью портативного зарядного устройства

Вы можете заряжать автомобиль путем (медленной) зарядки от бытовых сетей переменного тока.

### Зарядка от бытовой розетки с помощью портативного зарядного устройства

1. Остановите автомобиль и переключитесь в режим парковки («P»).

2. Нажмите на задний (правый) край крышки лючка зарядного порта, чтобы она открылась.

3. Снимите уплотнительную крышку с разъема медленной зарядки.

4. Снимите защитную крышку с зарядного пистолета.

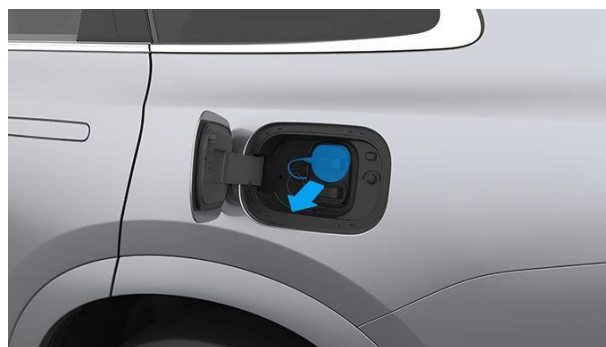

\* Изображение приведено только в ознакомительных целях, реальное оборудование может иметь отличия

5. Правильным образом вставьте зарядный пистолет в разъем медленной зарядки.



\* Изображение приведено только в ознакомительных целях, реальное оборудование может иметь отличия

6. Вставьте вилку на другом конце зарядного устройства в бытовую розетку 220 В, и автомобиль начнет заряжаться автоматически.

7. Через центральный дисплей управления вы можете задать верхний предел зарядки.

8. Если вам нужно остановить процесс зарядки еще до его завершения, на центральном дисплее управления перейдите в «Настройки» > «Энергия», нажмите кнопку завершения зарядки, и зарядка автомобиля прекратится.

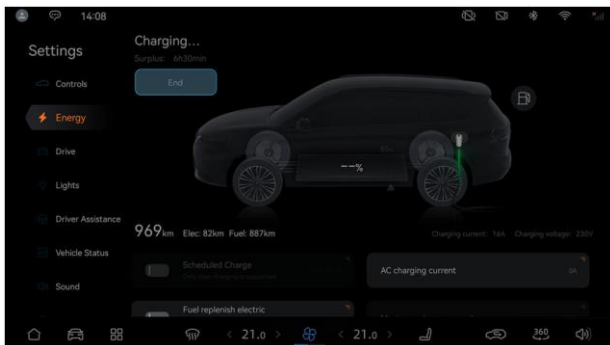

\* Изображение приведено только в ознакомительных целях, реальное оборудование может иметь отличия

9. По окончании зарядки извлеките зарядный пистолет.

### Примечание

Если вам не удастся извлечь зарядный пистолет стандартным способом, воспользуйтесь тросиком аварийной разблокировки пистолета медленной зарядки (см. стр. 170).

10. Извлеките вилку из бытовой розетки 220 В.

11. Установите на место уплотнительную крышку разъема медленной зарядки.

12. Закройте крышку лючка зарядного порта, нажав на ее заднюю часть до полной фиксации.

13. Верните зарядный кабель на место его постоянного хранения.

### Предупреждение

- Для зарядки тяговой батареи рекомендуется использовать розетки сети переменного тока с напряжением 220 В в соответствии с требованиями местных и общенациональных стандартов.
- Запрещается использовать розетки с явными следами износа и повреждений.
- Чтобы не допустить повреждения лакокрасочного покрытия кузова, убедитесь, что защитная крышка зарядного пистолета находится в правильном положении и не соприкасается с автомобилем.
- Перед зарядкой убедитесь, что вилка зарядного устройства подключена к розетке

220 В с заземлением.

- Убедитесь, что зарядный кабель или пистолет не находятся под воздействием прямых солнечных лучей. Если они подвергаются прямому воздействию солнечного света, защита от перегрева в блоке управления или в пистолете может ограничить или совсем прервать зарядку вследствие перегрева.
- Во время зарядки не отсоединяйте зарядный кабель от розетки.

### Примечание

- Портативный зарядное устройство для домашнего использования приобретается отдельно. Подробности уточняйте у дилера.
- В холодных условиях крышка лючка зарядного порта может не открыться из-за примерзания. В таком случае ее необходимо сначала отогреть или дать ей оттаять.
- В холодных условиях эффективность зарядки тяговой батареи может уменьшаться, или она вообще не сможет заряжаться. В таких случаях, когда вы подключаете зарядное устройство к порту зарядки автомобиля, система автоматически начинает подогревать тяговую батарею до требуемой температуры и после этого автоматически начинает зарядку.

### Плановая зарядка

Функция плановой зарядки может помочь вам рационально расходовать электроэнергию, позволяя выполнять зарядку автомобиля в период, когда тариф на электроэнергию наиболее низкий.

1. Остановите автомобиль и переключитесь в режим парковки («Р»).

2. На центральном дисплее управления перейдите в «Настройки» > «Энергия» и нажмите «Плановая зарядка», чтобы настроить время ее начала и окончания.

### Примечание

- В разделе «Плановая зарядка» можно включить опцию «Продолжить зарядку, если верхний предел еще не достигнут».
- Если при включенной опции «Продолжить зарядку, если верхний предел еще не достигнут» зарядный пистолет будет вставлен позже



установленного времени начала плановой зарядки, то зарядка не начнется. В этом случае необходимо отключить функцию плановой зарядки или установить новое время ее начала.

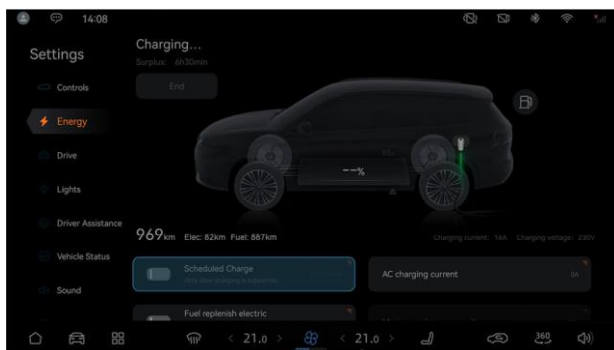

\* Изображение приведено только в ознакомительных целях, реальное оборудование может иметь отличия

3. Через центральный дисплей управления вы можете установить верхний предел зарядки (см. подробнее на стр. 138).

4. Нажмите на задний (правый) край крышки лючка зарядного порта, чтобы она открылась.

5. Снимите уплотнительную крышку с разъема медленной зарядки.



\* Изображение приведено только в ознакомительных целях, реальное оборудование может иметь отличия

6. Снимите защитную крышку с зарядного пистолета.



\* Изображение приведено только в ознакомительных целях, реальное оборудование может иметь отличия

7. Правильным образом вставьте зарядный пистолет в разъем медленной зарядки.

8. Как только зарядный пистолет заблокируется,

функция плановой зарядки активируется.

9. Если вам нужно остановить процесс зарядки еще до его завершения, на центральном дисплее управления перейдите в «**Настройки**» > «**Энергия**», нажмите кнопку завершения зарядки, и зарядка автомобиля прекратится.

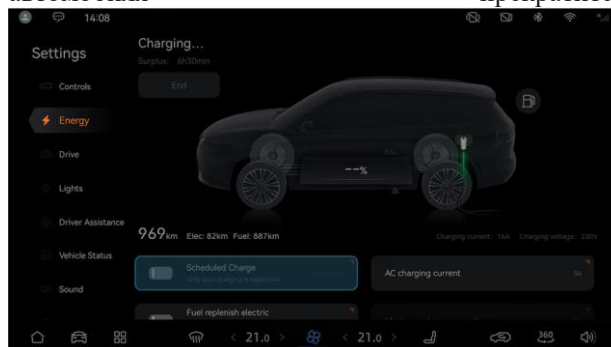

\* Изображение приведено только в ознакомительных целях, реальное оборудование может иметь отличия

10. По окончании зарядки извлеките зарядный пистолет.

### Примечание

Если вам не удается извлечь зарядный пистолет стандартным способом, воспользуйтесь тросиком аварийной разблокировки пистолета медленной зарядки (см. стр. 170).

11. Установите на место уплотнительную крышку разъема медленной зарядки.

12. Закройте крышку лючка зарядного порта, нажав на ее заднюю часть до полной фиксации.

13. Верните зарядный пистолет в его исходное положение на зарядном устройстве переменного тока.

### Предупреждение

Подробнее об обеспечении безопасности при зарядке см. раздел «Меры предосторожности при зарядке» (стр.138).

### Примечание

- В холодных условиях эффективность зарядки тяговой батареи может уменьшаться, или она вообще не сможет заряжаться. В таких случаях, когда вы подключаете зарядное устройство к порту зарядки автомобиля, система автоматически начинает подогревать тяговую батарею до требуемой температуры и после этого



автоматически начинает зарядку.

- В холодных условиях крышка лючка зарядного порта может не открыться из-за примерзания. В таком случае ее необходимо сначала отогреть или дать ей оттаять.

### Питание внешних электроприборов за счет энергии автомобиля

Через разъем медленной зарядки и адаптер V2L можно обеспечить питание и зарядку внешних устройств за счет энергии тяговой батареи автомобиля. Это могут быть осветительные приборы, электрические печи малой мощности и другие бытовые приборы, у которых потребляемая мощность не превышает 3,3 кВт.

1. Остановите автомобиль и переключитесь в режим парковки («P»).
2. Нажмите на задний (правый) край крышки лючка зарядного порта, чтобы она открылась.
3. Снимите уплотнительную крышку с разъема медленной зарядки.



\* Изображение приведено только в ознакомительных целях, реальное оборудование может иметь отличия

4. Снимите защитную крышку с пистолета адаптера V2L.
5. Правильным образом вставьте пистолет адаптера V2L в разъем медленной зарядки.



\* Изображение приведено только в ознакомительных целях, реальное оборудование может иметь отличия

6. После установки пистолета адаптера V2L на центральном дисплее управления появится диалоговое окно. Нажмите на кнопку «Разрешить» в этом окне, чтобы автомобиль через вставленный

пистолет адаптера V2L начал подавать питание на розетку 220 В, которая находится на другом конце его кабеля.

7. По окончании использования адаптера V2L для питания внешних устройств на центральном дисплее управления перейдите в «Настройки» > «Энергия» и нажмите кнопку «Завершить», чтобы подача питания на зарядный порт прекратилась.

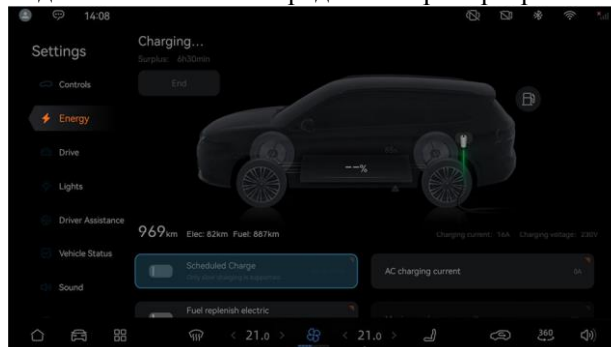

\* Изображение приведено только в ознакомительных целях, реальное оборудование может иметь отличия

8. Извлеките пистолет адаптера V2L из разъема медленной зарядки.

#### Примечание

Если вам не удастся извлечь пистолет адаптера V2L стандартным способом, воспользуйтесь тросиком аварийной разблокировки (см. стр. 170).

9. Установите на место уплотнительную крышку разъема медленной зарядки.
10. Закройте крышку лючка зарядного порта, нажав на ее заднюю часть до полной фиксации.
11. Верните адаптер V2L на место его постоянного хранения.

#### Внимание

- Эта функция доступна, если уровень заряда тяговой батареи превышает 15%, при падении уровня заряда ниже 10% она автоматически выключается.
- Не превращайте адаптер V2L в источник питания домашней электросети, чтобы избежать повреждения автомобиля.

#### Примечание

- При использовании этой функции обращайте внимание на уровень заряда тяговой батареи и не допускайте ее

сильного разряда.

- В холодных условиях крышка лючка зарядного порта может не открыться из-за примерзания. В таком случае ее необходимо сначала отогреть или дать ей оттаять.
- Для использования функции V2L необходим специальный адаптер с пистолетом, который приобретается отдельно. Подробности уточняйте у дилера.

## Функция аварийной разблокировки

Если зарядный пистолет, вставленный в разъем медленной зарядки не разблокируется для его извлечения, то можно воспользоваться тросиком аварийной разблокировки. Тросик аварийной разблокировки находится слева в багажнике.

1. Откройте багажник (см. стр. 58).



\* Изображение приведено только в ознакомительных целях, реальное оборудование может иметь отличия.

2. С помощью подходящего инструмента снимите декоративную панель с левой стороны багажника.



\* Изображение приведено только в ознакомительных целях, реальное оборудование может иметь отличия.

3. Потяните за тросик аварийной разблокировки, чтобы разблокировать зарядный пистолет, вставленный в разъем медленной зарядки.

### Примечание

Тросик аварийной разблокировки пистолета для медленной зарядки следует использовать только в экстренных случаях. Если с центрального дисплея управления не удастся разблокировать зарядный пистолет, вставленный в разъем медленной зарядки, обратитесь как можно скорее к дилеру для устранения неисправности.

### Примечание

Если приведенный выше способ также не помогает разблокировать зарядный пистолет, вставленный в разъем медленной зарядки, свяжитесь с дилером для получения помощи.

## Заправка топливом

### Меры предосторожности при заправке топливом

Неправильное обращение с топливом может повлечь за собой риск возникновения взрыва и пожара. Перед тем как приступить к заправке, обратите внимание на следующие меры предосторожности:

#### Опасность

- Держитесь подальше от источников огня и открытого пламени, избегайте появления искр и не курите.
- Во время заправки автомобиля не включайте питание автомобиля.
- Избегайте вдыхания паров топлива и попадания топлива на кожу или в глаза. Не допускайте контакта детей с топливом.

#### Предупреждение

- Топливо в парообразном или жидком состоянии может воспламениться от контакта с огнем или искры, что может привести к серьезным травмам или даже смерти.
- Для предотвращения травм обязательно ознакомьтесь и следуйте всем инструкциям на автозаправочной станции.
- При заправке не пользуйтесь мобильным телефоном.
- Не оставляйте заправочный пистолет без присмотра.
- Не допускайте контакта детей с заправочным пистолетом и не позволяйте им самим осуществлять заправку.
- Статическое электричество может вызвать искру и воспламенить пары топлива, что создаст риск пожара и взрыва. Перед контактом с заправочным пистолетом необходимо обязательно снять статическое электричество.
- Не вставляйте заправочный пистолет слишком быстро, иначе топливо может выбрызгнуть. Если бак слишком полон, может произойти выплескивание топлива, особенно в жаркую погоду. Поэтому перед началом заправки медленно вставьте заправочный пистолет и убедитесь, что он надежно зафиксирован в заправочной

горловине бака.

#### Внимание

При заправке соблюдайте следующие правила:

- Не включайте питание автомобиля до завершения заправки и закрытия крышки лючка топливного бака.
- Остановите заправку после того, как заправочный пистолет автоматически издаст щелчок.
- Не допускайте перелива топлива. По окончании заправки выждите несколько секунд, прежде чем извлечь заправочный пистолет, чтобы избежать разбрызгивания топлива. В случае перелива топлива немедленно удалите его остатки с лакокрасочного покрытия кузова, иначе оно может повредиться.
- Чтобы избежать повреждения катализатора, всегда используйте только неэтилированное топливо (без свинца).

### Заправка топливом

При появлении на дисплее комбинации приборов индикатора низкого уровня топлива  автомобиль следует своевременно заправить стандартным бензином. Продолжение движения при минимальном уровне топлива может привести к сбоям и неравномерной работе двигателя, невозможности запуска генераторной установки и индикации неисправности на панели приборов генераторной установки.

1. На центральном дисплее управления перейдите в «Настройки» > «Управление» и нажмите кнопку открытия крышки лючка топливного бака.

#### Примечание

- Перед открытием крышки лючка топливного бака системе потребуется от 2 до 15 секунд для сброса давления. Пожалуйста, подождите.
- На внутренней стороне крышки лючка топливного бака предусмотрена наклейка с указанием подходящего для автомобиля типа топлива.

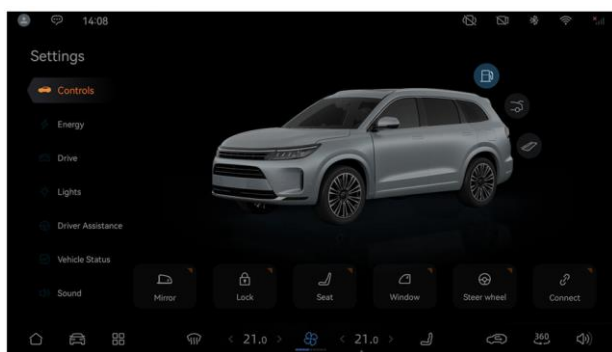

\* Изображение приведено только в ознакомительных целях, реальное оборудование может иметь отличия.

2. Медленно против часовой стрелки открутите крышку заливной горловины топливного бака и установите ее в фиксатор.



\* Изображение приведено только в ознакомительных целях, реальное оборудование может иметь отличия.

3. Вставьте заправочный пистолет в горловину бака и заправьтесь правильным типом топлива.

4. По завершении заправки сразу же закрутите крышку заправочной горловины топливного бака и удостоверьтесь, что она заблокирована, услышав как минимум три щелчка. Если она будет закрыта неплотно, на дисплее комбинации приборов может загореться индикатор .

5. Закройте крышку лючка топливного бака и убедитесь, что она заблокирована.

### Предупреждение

- Во время заправки автомобиля не допускается использование любых источников огня, так как это может привести к возгоранию.
- Если топливо попало на кожу, немедленно промойте это место.
- Если топливо попало в глаза, тщательно промойте их чистой водой и немедленно обратитесь за медицинской помощью.

### Внимание

- Во время заправки существует риск возгорания топлива. Оно легко воспламеняется, поэтому может стать причиной взрыва или пожара. При заправке топлива строго запрещается зажигать огонь и курить.
- Перед заправкой автомобиля топливом необходимо отключить его питание.

### Примечание

- В условиях низких температур крышка лючка топливного бака может примерзнуть, вследствие чего ее невозможно будет открыть. В таком случае ее необходимо сначала отогреть или дать ей оттаять.
- Заправка автомобиля неправильным типом топлива может привести к повреждению его генераторной установки. При ошибочной заправке не следует включать генераторную установку. Свяжитесь с дилером для устранения проблемы.
- После открытия крышки лючка топливного бака процесс заправки необходимо выполнить в течение 20 минут. В противном случае клапан продувки адсорбера, автоматически закроется, что может вызвать затруднения при заправке или даже обратный выброс топлива. Поэтому, если заправка не была завершена в течение 20 минут, закройте крышку лючка топливного бака, затем на центральном дисплее управления снова нажмите на кнопку открытия крышки лючка топливного бака.



## **Уход и техническое обслуживание**

В этой главе вы найдете информацию о техническом обслуживании автомобиля и уходе за ним. Внимательно прочтите её.

## Указания по уходу и техническому обслуживанию (ТО)

Техническое обслуживание автомобиля и уход за ним предполагают его регулярные проверки, чистку и мойку, дозаправку, смазку, регулировку или замену определенных деталей в профилактических целях. Регулярное и правильное обслуживание автомобиля гарантирует его исправную работу, оптимальную функциональность и сохранение характеристик.

- Оно поможет поддерживать ваш автомобиль в оптимальном состоянии, чтобы он был готов в любое время удовлетворить ваши потребности.
- Оно увеличивает срок службы как всего автомобиля, так и его ключевых компонентов, позволяя сохранять его стоимость.
- Оно повышает эффективность автомобиля, снижая энергопотребление, а также износ компонентов и шин.
- Оно повышает надежность автомобиля в целом и позволяет своевременно устранять неисправности.
- Оно гарантирует безопасность движения, обеспечивая вам комфорт и безопасность в время вождения.

Несвоевременное и неправильное обслуживание автомобиля может привести к возникновению неисправностей, повлиять на его функциональность и характеристики, увеличить расходы на его содержание, а также стать причиной потенциальных угроз для безопасности на дороге. Мы настоятельно рекомендуем вам обязательно следовать регламенту технического обслуживания, приведенному в «Руководстве по эксплуатации», и регулярно посещать дилера для проведения правильного ТО. Дилер предоставит вам высококачественные оригинальные запчасти, обеспечит техобслуживание и ремонт на профессиональном уровне, а также окажет качественные услуги по покраске и восстановлению.

### Регулярное техобслуживание

В настоящем «Руководстве по эксплуатации» представлен наиболее подходящий и подробный план техобслуживания вашего автомобиля. При соблюдении этого плана ваш автомобиль всегда будет находиться в наилучшем состоянии. Подробную информацию о плане обслуживания можно получить у официального дилера. Дилер располагает профессиональным оборудованием и обеспечен оригинальными запчастями SERES. Мы настоятельно рекомендуем вам проходить техобслуживание у дилера, что обеспечит вашему

автомобилю гарантированно эффективное и надежное обслуживание, а вам — удобство получения услуг по гарантии.

### Внимание

- Повреждения и неисправности вследствие неправильного техобслуживания или ненадлежащего ухода не покрываются гарантией.
- Если автомобиль эксплуатируется в суровых условиях или режиме с высокой нагрузкой (длительные перевозки грузов, плохое качество воздуха, высокая температура и влажность, горные дороги и т. п.), частоту прохождения техобслуживания рекомендуется соответственно увеличить, исходя из требований в таблице «Периодичность технического обслуживания».
- Для определения времени наступления необходимости в проведении ТО обращайтесь к таблице «Периодичность технического обслуживания» (см. стр. 176).

### Использование оригинальных запчастей SERES

Для обеспечения надежной эксплуатации и сохранения оптимальных характеристик вашего автомобиля SERES предлагает использовать высококачественные оригинальные запчасти. Настоятельно рекомендуем использовать именно оригинальные запчасти SERES при эксплуатации, техобслуживании или ремонте вашего автомобиля, чтобы поддерживать его в оптимальном состоянии и сохранять стоимость.

### Сохранение информации о проведенных ТО

- После прохождения технического обслуживания у официального дилера SERES соответствующие записи будут сделаны в сервисной книжке Вашего автомобиля SERES. Это сильно упростит вам получение услуг в рамках послепродажного обслуживания в будущем. Если вам по какой-либо причине придется провести техобслуживание вне дилерского центра, обязательно сохраняйте квитанции и другие документы в связи с этим ТО. Они могут потребоваться дилеру, когда вы обратитесь к нему за услугами по гарантии, чтобы он мог убедиться в правильном техобслуживании или ремонте вашего автомобиля. Рассчитываем на вашу поддержку.
- При обращении к дилеру рекомендуется предоставлять следующую информацию: идентификационный номер автомобиля (VIN), текущий пробег, информацию о продавце, дату продажи, историю техобслуживания автомобиля, информацию о неисправностях и

---

ваших потребностях. Это поможет дилеру быстрее и точнее выявить проблемы, чтобы предоставить вам адекватное и эффективное

обслуживание.

## Периодичность технического обслуживания автомобиля

### Таблица «Периодичность технического обслуживания»

В рамках проводимого у дилера технического обслуживания должны быть выполнены указанные ниже проверки и работы.

### Таблица «Первое ТО»

Время и пробег (в зависимости от того, что наступит раньше)		
Позиции технического обслуживания	Интервал технического обслуживания	Время (в месяцах)
		Пробег (x1000 км)
		3
		5
Регулярная техническая проверка автомобиля		I
Масло системы смазки генераторной установки (не ниже класса SP)		3 месяца или 5 000 км работы генераторной установки (замена).
Масляный фильтр		3 месяца или 5 000 км работы генераторной установки (замена).
Регулировка углов установки колес		Проверка при жалобах пользователя или при аномальном износе шин.

### Используемые в таблице символы:

«I» — «Проверить эти позиции и связанные с ними детали; при необходимости — исправить, очистить, долить, настроить или заменить».

#### Внимание

Если автомобиль эксплуатируется в суровых условиях или режиме с высокой нагрузкой (длительные перевозки грузов, плохое качество воздуха, высокая температура и влажность, горные дороги и т. п.), частоту прохождения техобслуживания рекомендуется соответственно увеличить, исходя из требований в таблице «Периодичность технического обслуживания».

Таблица «Регулярное техническое обслуживание»

Позиция	Время или пробег (в зависимости от того, что наступит раньше)
Регулярная техническая проверка автомобиля	Каждый год или после каждых 10 000 км.
Масло системы смазки генераторной установки (не ниже класса SP)	Каждый год или после каждых 10 000 км проводите замену.
Масляный фильтр	Каждый год или после каждых 10 000 км проводите замену.
Воздушный фильтр	Каждый год или после каждых 10 000 км проводите проверку и очистку; каждые 2 года или после каждых 20 000 км проводите замену.
Свечи зажигания	Каждые 3 года или после каждых 30 000 км проводите замену.
Фильтр кондиционера	Каждый год или после каждых 10 000 км проводите замену.
Тормозная жидкость	Каждые 3 года или после каждых 60 000 км пробега проводите замену.
Охлаждающая жидкость генераторной установки	Каждые 4 года или после каждых 100 000 км проводите замену.
Охлаждающая жидкость тяговой батареи	Каждые 4 года или после каждых 100 000 км проводите замену.
Электрические пороги	При каждом техническом обслуживании проводите проверку болтов крепления и их момент затяжки.
Уход за уплотнителями и ограничителями	При каждом техническом обслуживании проводите проверку уплотнителей и ограничителей, после их очистки нанесите на них слой предназначенной для них смазки; в случае серьезных повреждений или старения выполните замену.
Регулировка углов установки колес	При жалобах пользователя или аномальном износе шин проводите проверку.
Масло для переднего тягового электродвигателя (SK-CADHTF-1)	При каждом техническом обслуживании проводите проверку; каждые 3 года или после каждых 60 000 км проводите замену.
Масло для заднего тягового электродвигателя (B.T 805C EV)	При каждом техническом обслуживании проводите проверку; каждые 5 лет или после каждых 100 000 км проводите замену.

**⚠ Внимание**

Если автомобиль эксплуатируется в суровых условиях или режиме с высокой нагрузкой (длительные перевозки грузов, плохое качество воздуха, высокая температура и влажность, горные дороги и т. п.), частоту прохождения техобслуживания рекомендуется соответственно увеличить, исходя из требований в таблице «Периодичность технического обслуживания».

**Регулярная техническая проверка автомобиля**



### Регулярная техническая проверка автомобиля

Генераторная установка	Система выпуска ОГ; топливные трубопроводы, их соединительные и крепежные детали; болт крепления генераторной установки и ее опор; жгуты электропроводов генераторной установки, различные ее датчики; система принудительной вентиляции картера; топливный бак, трубка системы улавливания паров топлива, резиновые топливные шланги, угольный фильтр, топливный фильтр, сменный элемент воздушного фильтра
Ходовая часть и кузов	Функциональность тормозной системы; рулевое колесо и рулевой механизм; замки дверей, петли, ограничители (при необходимости выполнить смазку); проверка свободного хода педали тормоза; трубопроводы тормозной системы (с вакуумным усилителем); фиксация болтов и гаек шасси и днища кузова; передние и задние амортизаторы; состояние шин и давление в них (при необходимости выполнить перестановку или балансировку колес); электроусилитель рулевого управления; пыльники приводных валов; тормозные диски передней оси и связанные с ними компоненты; тормозные диски задней оси и связанные с ними компоненты; гайки крепления колес; проверка уровня масла; состояние и функциональность ремней безопасности; углы установки колес; уплотнители и ограничители, а также защитные наклейки; электрические пороги
Кондиционер и электроника	Элементы освещения и сигнальные устройства; омыватель лобового стекла (включая стеклоочиститель и бачок); низковольтная АКБ; система кондиционирования воздуха
Тяговая (силовая) батарея	Блок тяговой батареи в сборе; емкость тяговой батареи; силовые кабели и кронштейны блока тяговой батареи; очистка поверхности тяговой батареи; термозащитный кожух (снаружи тяговой батареи)
Система зарядки	Разъем медленной зарядки в сборе; пистолет медленной зарядки в сборе; разъем быстрой зарядки в сборе; автомобильное зарядное устройство и соединительные элементы
Высоковольтная электропроводка	Жгут высоковольтных проводов нагревателя РТС системы кондиционирования; жгут высоковольтных проводов трехфазного электродвигателя; жгут высоковольтных проводов зарядного устройства автомобиля; жгут высоковольтных проводов тяговой батареи
Электродвигатель и система управления	Очистка поверхности электродвигателя и соединительных элементов; кронштейны и болты крепления элементов силовой передачи; очистка поверхности блока управления двигателем и соединительных элементов; болты соединения двигателя с редуктором; очистка поверхности редуктора и соединительных элементов; впускной и выпускной трубопроводы системы охлаждения двигателя и блока управления

#### Примечание:

Проверить эти позиции и связанные с ними детали; при необходимости — исправить, очистить, долить, настроить или заменить.

#### **Внимание**

Если автомобиль эксплуатируется в суровых условиях или режиме с высокой нагрузкой (длительные перевозки грузов, плохое качество воздуха, высокая температура и влажность, горные дороги и т. п.), частоту прохождения техобслуживания рекомендуется соответственно увеличить, исходя из требований в таблице «Периодичность технического обслуживания».

#### Тяговая (силовая) батарея

Тяговая (силовая) батарея — это ключевой

компонент автомобиля. Поэтому необходимо учитывать следующие особенности и ограничения ее эксплуатации:

- Не оставляйте автомобиль в условиях экстремально низкой или высокой температуры.
- Не допускайте длительного простоя автомобиля, используйте его хотя бы раз в месяц.
- Если на поверхности тяговой батареи видны следы ударов или повреждений, свяжитесь с дилером для проверки.
- Сохраняйте автомобиль в сухом состоянии, избегайте долгой стоянки во влажных условиях, особенно на подтопленных парковках.
- Избегайте резких ускорений, перегрузок и т. п., чтобы сократить количество глубоких разрядов тяговой батареи и тем самым продлить срок ее службы.
- Если необходимо оставить автомобиль без эксплуатации на длительный срок, то рекомендуется отсоединить минусовую клемму низковольтной АКБ и регулярно подзаряжать автомобиль, чтобы поддерживать заряд его тяговой батареи на уровне 50 - 60%.

**▲ Опасность**

- Лицам, не имеющим соответствующей квалификации и допуска, запрещено трогать, перемещать, разбирать тяговую батарею и соответствующие высоковольтные кабели, а также другие компоненты с предупреждающими знаками высокого напряжения.
- В случае возгорания автомобиля или тяговой батареи немедленно отойдите от автомобиля на безопасное расстояние. Используйте специальный огнетушитель, так как использование воды или неподходящего огнетушителя может привести к поражению электрическим током.

**ⓘ Примечание**

Если необходимо отсоединить минусовую клемму низковольтной АКБ, свяжитесь с дилером.

### Характеристики тяговой батареи

- В обычных условиях эксплуатации тяговой батареи на запас хода автомобиля могут влиять стиль вождения, состояния дороги, окружающая температура или использование

кондиционера и т. д.

- При высоком уровне заряда тяговой батареи эффективность функции рекуперации энергии торможения может уменьшиться.
- При низком уровне заряда тяговой батареи разгон автомобиля может ухудшиться.
- В целях сохранения оптимальных характеристик тяговой батареи в течение длительного времени, избегайте продолжительного нахождения автомобиля при температурах выше 55°C или ниже -30°C в течение более чем 24 часов.
- Если уровень заряда тяговой батареи упадет до 0%, ее необходимо подключить к источнику питания для зарядки. При отсутствии эксплуатации автомобиля в течение продолжительного времени и разряде низковольтной АКБ, вам может не удастся зарядить тяговую батарею. В этом случае необходимо попытаться подключить другую низковольтную АКБ (в качестве внешнего источника питания для запуска) и повторить попытку зарядки. Если зарядка и в этом случае не начинается, немедленно обратитесь в авторизованный сервисный центр.

### Утилизация тяговой батареи

Тяговая батарея, установленная в днище автомобиля, состоит из множества литиевых элементов. Произвольная ее утилизация может нанести ущерб окружающей среде и здоровью людей. Поэтому обязательно обратитесь к дилеру или уполномоченному им лицу.

- Требования к персоналу: разбирать тяговую батарею могут только специалисты соответствующей квалификации.
- Безопасность при работе с высоковольтным оборудованием: внутри батареи находятся литиевые элементы, высоковольтные провода и другие высоковольтные компоненты. Перед ее открытием или разборкой следует обеспечить изоляционную безопасность.
- Транспортировка: тяговая батарея относится к девятому классу опасных грузов и должна транспортироваться соответствующими транспортными средствами, имеющими лицензию на перевозку опасных грузов девятого класса.
- Хранение: снятая тяговая батарея должна храниться при комнатной температуре в сухом помещении, вдали от горючих материалов, источников тепла и воды, а также других источников опасности.
- Внутреннее устройство: тяговая батарея состоит из литиевых элементов, платы,

электропроводов, металлического корпуса и других компонентов.

Использованные тяговые батареи, снятые вследствие передачи автомобиля на утилизацию либо по другим причинам, рекомендуется передавать на утилизацию в уполномоченные сервисные центры. За подробной информацией по вопросам техобслуживания и ремонта, вторичного использования или утилизации тяговых батарей обращайтесь к дилеру.

 **Опасность**

- Запрещается в нарушение закона утилизировать или выбрасывать тяговые батареи.
- Тяговые батареи специально разработаны и предназначены для использования в гибридных или электрических автомобилях, поэтому строго запрещается использовать их вне транспортных средств или каким-либо образом модифицировать.

 **Предупреждение**

Если использованная тяговая батарея будет передана неуполномоченным организациям или лицам, разобрана без надлежащего разрешения, вследствие чего будет нанесен ущерб окружающей среде или произойдет несчастный случай, то ответственность за это будет нести владелец тяговой батареи.

## Низковольтная АКБ

На срок службы и функциональность низковольтной АКБ влияет множество факторов, таких как ее разряд, стиль вождения, условия эксплуатации автомобиля и климатические условия.

- Проверьте, правильно ли подключены и надежно закреплены кабели низковольтной батареи.
- Многократный полный разряд низковольтной АКБ может сократить срок ее службы. Поддержание достаточного уровня заряда низковольтной АКБ способствует увеличению ее срока службы.

 <b>Предупреждение</b>
<ul style="list-style-type: none"> <li>• Все виды работ с низковольтными аккумуляторными батареями требуют специальных знаний. По всем вопросам обращайтесь к дилеру.</li> <li>• Избегайте попадания жидкости из низковольтной АКБ в глаза, на кожу, ткани или краски. Внутри низковольтной АКБ содержится серная кислота. В случае контакта с ней немедленно промойте пострадавшее место водой и обратитесь к врачу.</li> <li>• Низковольтная АКБ может выделять взрывоопасные и легковоспламеняющиеся газы, поэтому в ее непосредственной близости запрещается курить, вызывать искры и зажигать огонь.</li> <li>• При обращении с низковольтными АКБ или при выполнении работ в их непосредственной близости обязательно используйте подходящие защитные очки и снимите все украшения.</li> <li>• Электродные колонки, клеммы и другие компоненты низковольтных аккумуляторных батарей содержат свинец и свинцовые соединения. После работы с низковольтной АКБ не забудьте тщательно вымыть руки.</li> <li>• Не отсоединяйте низковольтную АКБ после включения питания автомобиля.</li> </ul>

## Знаки предупреждения для низковольтной АКБ

Знак	Пояснение
	При обращении с низковольтными АКБ или при выполнении работ в их непосредственной близости используйте соответствующие очки для защиты глаз от попадания в них брызг кислоты.
	Перед тем как совершать какие-либо действия с низковольтной АКБ, ознакомьтесь с соответствующей информацией в «Руководстве по эксплуатации».
	Во избежание травм у детей не позволяйте им приближаться к низковольтной АКБ.
	Низковольтная АКБ содержит высококоррозийную и токсичную жидкость (кислоту).
	Из-за возможного выделения низковольтной АКБ взрывоопасных газов запрещается использовать вблизи нее открытое пламя и другие источники огня.
	Помните, что низковольтная АКБ может выделять взрывоопасные газы.
	Низковольтные АКБ необходимо утилизировать правильным способом.
	Не допускается выбрасывать использованные низковольтные АКБ с обычным мусором, так как это может нанести вред окружающей среде. Их необходимо утилизировать с соблюдением правил экологической безопасности.

## Стеклоочистители

Заменять щетки стеклоочистителя необходимо раз в год. Регулярно проверяйте и очищайте кромки щеток стеклоочистителя, проверяйте их на предмет трещин, разрывов или шершавость. При обнаружении подобных отклонений от нормального состояния замените щетки.

### Замена щеток переднего стеклоочистителя

1. Отключите функцию стеклоочистителя, переключитесь в режим парковки («Р»), затем на центральном дисплее управления перейдите в «Настройки» > «Система» и активируйте «Режим обслуживания стеклоочистителя».

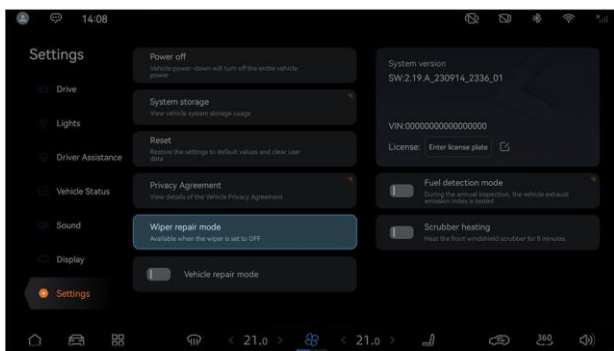

\* Изображение приведено только в ознакомительных целях, реальное оборудование может иметь отличия.

2. Поднимите рычаг стеклоочистителя с лобового стекла.

3. Нажмите на фиксатор, чтобы выдвинуть щетку из верхней части рычага стеклоочистителя.



\* Изображение приведено только в ознакомительных целях, реальное оборудование может иметь отличия.

4. Установите новые щетки.

5. Убедитесь, что вставленная в рычаг стеклоочистителя щетка плотно прилегает к лобовому стеклу.

6. Переведите рычаг управления стеклоочистителем в любое положение, чтобы выйти из режима обслуживания стеклоочистителя.

7. Если после установки новых щеток стеклоочистителя проблемы с качеством их работы продолжатся, очистите лобовое стекло и щетки

стеклоочистителя с помощью мягкой ткани или губки, смоченной в теплой воде с неагрессивным мощным средством. Если после этого на поверхности лобового стекла не будет оставаться капель, это означает, что стеклоочиститель работает исправно.

### ⚠ Предупреждение

- Для очистки стекол и резины, используйте только сертифицированные и предназначенные для автомобилей средства. Использование неподходящих средств может привести к повреждениям или появлению пятен, которые могут создать блики на лобовом стекле.
- При замене щеток переднего стеклоочистителя убедитесь, что они идентичны оригинальным щеткам. Неправильно подобранные щетки могут повредить механизм стеклоочистителей и повлиять на работу датчика дождя.
- При замене щеток переднего стеклоочистителя разместите тряпку или кусок старой ткани на лобовом стекле напротив поднятого рычага стеклоочистителя. При случайном отскоке рычага стеклоочистителя в рабочее положение это защитит лобовое стекло от повреждения.

### Замена щетки заднего стеклоочистителя

1. Выключите функцию стеклоочистителя.

2. Снимите защитный кожух с заднего стеклоочистителя и, используя инструмент, открутите гайку, которая фиксирует щетку.



\* Изображение приведено только в ознакомительных целях, реальное оборудование может иметь отличия.

3. Снимите старую щетку заднего стеклоочистителя и установите новую.

### ⚠ Внимание



Замена щеток стеклоочистителей требует соответствующих знаний, опыта, необходимых инструментов или оборудования. Рекомендуем обратиться за помощью к дилеру.

#### Уход за форсунками стеклоомывателя



\* Изображение приведено только в ознакомительных целях, реальное оборудование может иметь отличия.

Установленные на заводе форсунки омывателя лобового стекла не требуют дополнительной регулировки.

Если форсунка омывателя забилась, достаточно будет с помощью инструмента прочистить засор в форсунке.



#### **Предупреждение**

При чистке автомобиля не включайте передний стеклоочиститель. Жидкость омывателя лобового стекла может вызвать раздражение, попав в глаза или на кожу. Ознакомьтесь и следуйте инструкциям производителя жидкости для омывателя стекол.

## Проверка уровня эксплуатационных жидкостей

### Расположение заливных отверстий

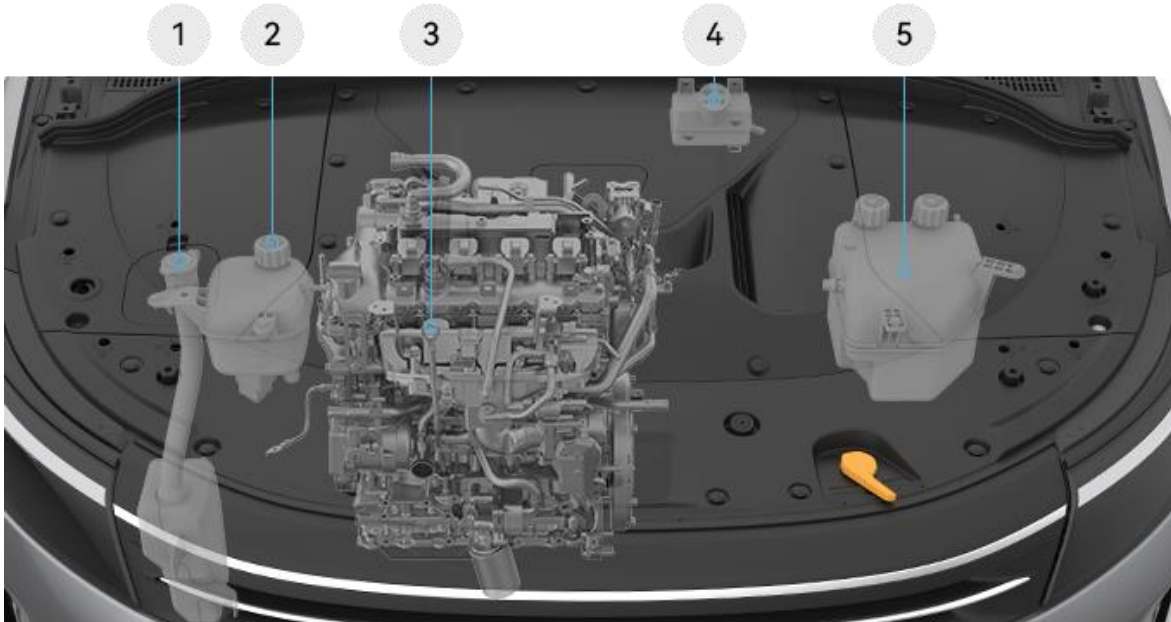

\* Изображение приведено только в ознакомительных целях, реальное оборудование может иметь отличия.

- 1 Заливная горловина бачка омывателя (лобового стекла)(см. стр. 187)
- 2 Заливное отверстие бачка системы охлаждения генераторной установки (см. стр. 187)
- 3 Маслоизмерительный щуп генераторной установки (см. стр. 186)
- 4 Заливное отверстие бачка для тормозной жидкости (см. стр. 186)
- 5 Бачок системы охлаждения тяговой батареи (см. стр. 188)

#### Предупреждение

- Техническое обслуживание автомобиля требует профессиональных навыков. Если у вас нет соответствующих знаний, опыта, а также необходимых инструментов или оборудования, рекомендуем вам посетить авторизованный сервисный центр.
- Перед выполнением любых работ в подкапотном пространстве необходимо отключить питание автомобиля, иначе это может привести к травмам.

### Снятие и установка защитной облицовки моторного отсека

#### Снятие центральной защитной облицовки моторного отсека

1. Откройте капот автомобиля (см. стр. 57).



\* Изображение приведено только в ознакомительных целях, реальное оборудование может иметь отличия.

2. Используйте инструмент для снятия фиксирующих заклепок с центральной защитной облицовки моторного отсека.
3. Снимите центральную защитную облицовку моторного отсека.

#### Снятие левой защитной облицовки моторного отсека

1. Откройте капот автомобиля (см. стр. 57).
2. Снимите центральную защитную облицовку моторного отсека.

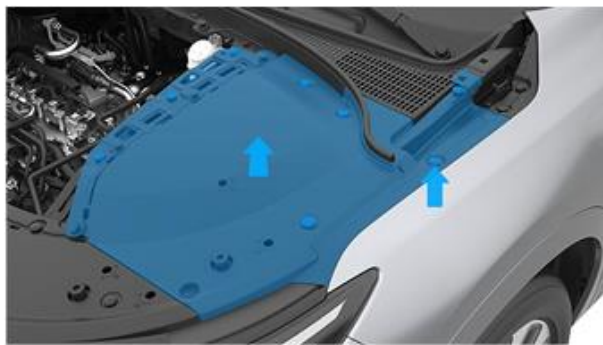

\* Изображение приведено только в ознакомительных целях, реальное оборудование может иметь отличия.

3. Используйте инструмент для снятия фиксирующих заклепок с левой защитной облицовки моторного отсека.
4. Снимите левую защитную облицовку моторного отсека.

#### Снятие правой защитной облицовки моторного отсека

1. Откройте капот автомобиля (см. стр. 57).
2. Снимите центральную защитную облицовку моторного отсека.

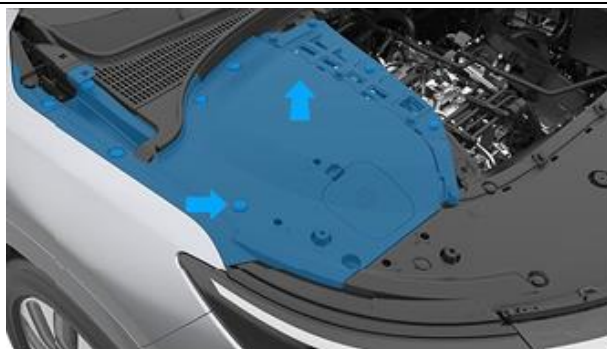

\* Изображение приведено только в ознакомительных целях, реальное оборудование может иметь отличия.

3. Используйте инструмент для снятия фиксирующих заклепок с правой защитной облицовки моторного отсека.
4. Снимите правую защитную облицовку моторного отсека.

#### Установка защитной облицовки моторного отсека

Установите компоненты защитной облицовки моторного отсека в обратном порядке.

#### Внимание

После установки защитной облицовки моторного отсека убедитесь, что она везде надежно зафиксирована.

## Тормозная жидкость

Если уровень тормозной жидкости упадет ниже рекомендуемого, на дисплее приборов загорится предупреждающий индикатор неисправности тормозной системы (⚠) и/или сработает звуковой предупреждающий сигнал во время движения. В этом случае немедленно, но с соблюдением мер безопасности остановитесь и не продолжайте движение. Обратитесь к дилеру за помощью.

### ⚠ Предупреждение

Если вы обнаружите увеличение хода педали тормоза или явное снижение уровня тормозной жидкости, немедленно свяжитесь с дилером. Эксплуатация автомобиля в такой ситуации может привести к увеличению тормозного пути или полному отказу тормозной системы.

## Проверка уровня тормозной жидкости

1. Откройте капот автомобиля (см. стр. 57).
2. Снимите центральную защитную облицовку моторного отсека.

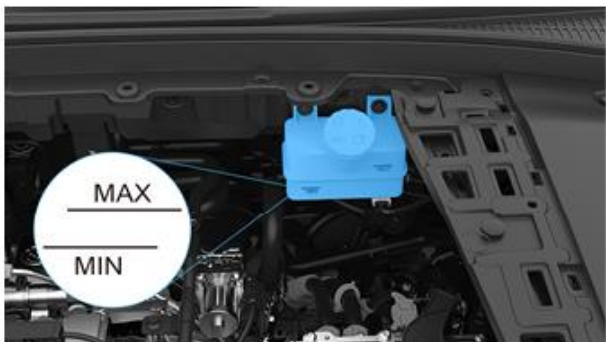

\* Изображение приведено только в ознакомительных целях, реальное оборудование может иметь отличия.

3. Проверьте уровень тормозной жидкости.

В предписанный период техобслуживания проверяйте уровень тормозной жидкости, который должен находиться между отметками MIN и MAX.

Подробнее о частоте замены тормозной жидкости см. в разделе «Периодичность технического обслуживания автомобиля» (стр. 150).

### ⚠ Предупреждение

- Тормозная жидкость является токсичной, поэтому держите емкость с ней герметично закрытой и вдали от детей. При случайном заглатывании тормозной жидкости немедленно обратитесь к врачу.
- Если тормозная жидкость попадет на кожу или в глаза, немедленно промойте их большим количеством чистой воды.

## Масло для системы смазки генераторной установки

Масло для системы смазки генераторной установки значительно влияет на ее функциональность и срок службы. Следуйте указаниям в разделе «Периодичность технического обслуживания автомобиля» (см. стр. 176) и обратитесь к дилеру для проведения техобслуживания.

### ⚠ Внимание

Повреждения или неисправности, вызванные использованием для системы смазки генераторной установки низкокачественного масла или несертифицированных присадок, не покрываются гарантией.

## Проверка уровня масла системы смазки генераторной установки

1. Перед проверкой уровня масла убедитесь, что автомобиль находится в горизонтальном положении.
2. Откройте капот автомобиля (см. стр. 57).
3. Извлеките щуп для измерения уровня масла системы смазки генераторной установки и вытрите его насухо.
4. Вставьте щуп до конца, затем извлеките его вновь и проверьте уровень масла. Уровень масла должен находиться между отметками MIN и MAX.

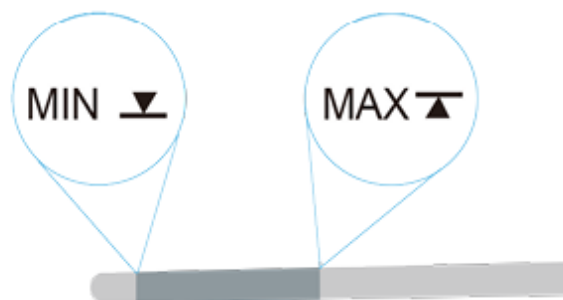

\* Изображение приведено только в ознакомительных целях, реальное оборудование может иметь отличия.

5. Если уровень масла будет близок к отметке MIN или ниже нее, медленно долейте масло системы смазки генераторной установки, однако не переусердствуйте (Избегайте излишнего количества!).

6. При необходимости перепроверьте уровень масла и добавьте его еще. Масло рекомендуется доливать до уровня немного выше условной середины между двумя отметками.

### ⚠ Внимание

- Во избежание ожогов проверку уровня

масла системы смазки генераторной установки следует проводить после полного его остывания.

- Если уровень масла находится между отметками MIN и MAX, это означает, что уровень масла системы смазки генераторной установки находится в норме.

### Жидкость для омывателя лобового стекла

Заливная горловина бачка омывателя лобового стекла расположена в моторном отсеке справа. При недостатке омывающей жидкости следует своевременно добавить необходимое ее количество.

### Добавление омывающей жидкости в бачок омывателя

1. Откройте капот автомобиля (см. стр. 57).
2. Откройте лючок бачка омывателя в моторном отсеке справа.

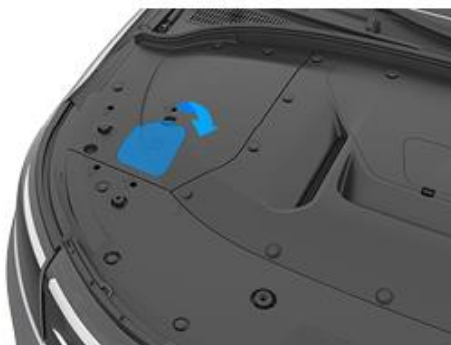

\* Изображение приведено только в ознакомительных целях, реальное оборудование может иметь отличия.

3. Откройте крышку заливной горловины бачка омывателя.

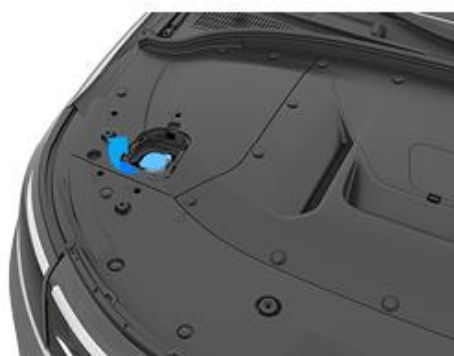

\* Изображение приведено только в ознакомительных целях, реальное оборудование может иметь отличия.

4. Добавьте необходимое количество омывающей жидкости.
5. Убедитесь, что крышка заливной горловины бачка омывателя надежно закрыта.

**⚠ Предупреждение**

- Периодически проверяйте, не забиты ли форсунки омывателя.
- При температурах ниже нуля используйте омывающую жидкость с антифризом, чтобы избежать замерзания насоса, бачка и трубок омывателя.
- Во избежание повреждения омывателя не используйте его, если в его бачке отсутствует омывающая жидкость.
- Не используйте кустарно приготовленные омывающие жидкости, так как они могут вызвать появление разводов и пятен на лобовом стекле.

### Проверка уровня охлаждающей жидкости

Охлаждающая жидкость обладает устойчивостью к низким, высоким температурам и коррозии.

Правильный уровень охлаждающей жидкости крайне важен для нормальной работы силовой системы. Подробнее о частоте замены охлаждающей жидкости см. в разделе «Периодичность технического обслуживания автомобиля» (стр. 150).

Если уровень охлаждающей жидкости в бачке оказывается ниже отметки MIN или загорается индикатор низкого уровня охлаждающей жидкости , как можно скорее обратитесь к дилеру для проверки.

### Меры реагирования на предупреждающие индикаторы

Когда температура охлаждающей жидкости оказывается слишком высока, на дисплее комбинации приборов загорается индикатор высокой температуры охлаждающей жидкости .

В ответ на это предупреждение выполните следующее:

- Припаркуйтесь на обочине дороги.
- Выключите питание автомобиля, чтобы он остыл.
- Если предупреждающий индикатор не пропадет, даже когда уровень охлаждающей жидкости окажется в норме, то не продолжайте движение.
- Обратитесь в сервисный центр для устранения неисправности.

### **⚠ Внимание**

- Перед наступлением зимы рекомендуется проверить систему охлаждения, чтобы удостовериться, что уровень охлаждающей жидкости достаточен для зимних условий.



Это особенно важно, если вы планируете поездку в регионы с более холодным климатом.

- Не отвинчивайте крышку расширительного бачка охлаждающей жидкости. Долив охлаждающей жидкости должен осуществляться исключительно дилером.

моторного отсека (см. стр. 185).

\* Изображение приведено только в ознакомительных целях, реальное оборудование может иметь отличия.

3. Проверьте уровень охлаждающей жидкости тяговой батареи, который должен находиться между отметками MIN и MAX.

### Примечание

Если после некоторого времени пребывания на стоянке индикатор высокой температуры охлаждающей жидкости  продолжит гореть на дисплее комбинации приборов, немедленно свяжитесь с дилером.

### Проверка уровня охлаждающей жидкости генераторной установки:

1. Откройте капот автомобиля (см. стр. 57).
2. Снимите центральную и правую защитную облицовку моторного отсека (см. стр. 185).



\* Изображение приведено только в ознакомительных целях, реальное оборудование может иметь отличия.

3. Проверьте уровень охлаждающей жидкости генераторной установки, который должен находиться между отметками MIN и MAX.

### Проверка уровня охлаждающей жидкости тяговой батареи:

1. Откройте капот автомобиля (см. стр. 57).
2. Снимите правую защитную облицовку

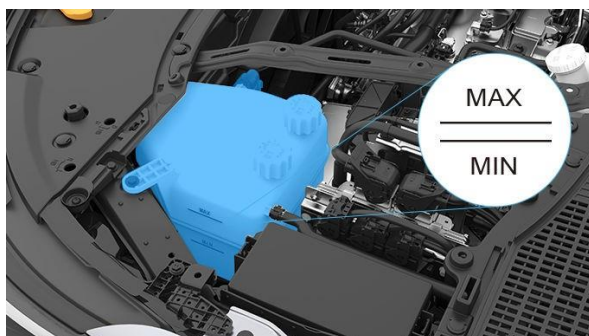

## Обслуживание шин

Состояние шин напрямую влияет на характеристики автомобиля, поэтому тип и размер шин, давление в них, скорость движения и правильный уход за ними — все это важные факторы, определяющие ходовые качества автомобиля.

### Проверка и обслуживание шин

Правильное давление в шинах и сбалансированный стиль вождения продлевают срок службы шин.

- Регулярно проверяйте давление в шинах.
- Периодически проверяйте шины на наличие аномального износа или повреждений (разрезов, трещин и т. д.).
- Избегайте контакта шин с смазкой, маслом и топливом.
- Старайтесь избегать резких поворотов, разворотов и разгонов.
- Храните снятые колеса и шины в прохладном сухом месте, избегая их размещения вблизи агрессивных растворителей, топлива, смазочных материалов и т. д.

#### Предупреждение

- Дефектные шины могут представлять опасность во время вождения. Если шины повреждены, сильно изношены или давление в них не соответствует норме, не используйте автомобиль и как можно скорее обратитесь к дилеру для их проверки и ремонта.
- Во время вождения обращайте внимание на состояние шин и регулярно проверяйте боковины и протектор на предмет деформаций, аномального износа, трещин, гвоздей или шурупов и т. п.

### Система контроля давления в шинах (TPMS)

Если давление в шинах будет превышать нормальный диапазон (2,0 – 3,4 бар) или их температура превысит 79°C, на дисплее комбинации приборов загорится индикатор предупреждения о давлении в шинах .

#### Предупреждение

Превышение нормального давления в шинах может привести к их перегреву, трещинам, отслоению протектора, разрыву, внезапной потере контроля над автомобилем и повышению риска аварии или травм. Недостаточное давление в шинах, в свою очередь, уменьшает

запас хода автомобиля и сокращает срок службы шин.

#### Внимание

После накачки шин обязательно установите защитные колпачки обратно на ниппели, чтобы предотвратить повреждение ниппелей пылью, гравием и т. п.

#### Примечание

- После коррекции давления до рекомендуемого значения (в ответ на появление предупреждающего индикатора высокого давления в шинах) необходимо не менее 5 минут поехать на скорости от 25 до 30 км/ч, чтобы активировать систему контроля давления в шинах (TPMS). После этого предупреждающий индикатор высокого давления в шинах должен погаснуть. Если индикатор продолжит гореть, как можно скорее свяжитесь с дилером.
- Давление в шинах может изменяться в зависимости от температуры. Перед началом движения проверьте давление в шинах и приведите его в соответствие с фактическими условиями.

### Износ шин

Индикатор износа протектора представляет собой длинную и узкую линию, пересекающую продольные канавки протектора шины. На обеих сторонах шины предусмотрены символы износа протектора. Как только высота протектора уменьшится до уровня этих символов, необходимо как можно скорее заменить шину.



\* Изображение приведено только в ознакомительных целях, реальное оборудование может иметь отличия.

**Предупреждение**

Уменьшение глубины протектора шины приводит к ухудшению ее сцепления с дорогой, что влияет на управляемость автомобиля.

**Внимание**

- Не используйте одновременно шины разных производителей, моделей или с различающимся рисунком протектора. Также не используйте одновременно шины с явно различающимся уровнем износа.
- Не используйте одновременно шины разной конструкции (с радиальным или диагональным кордом).
- Не используйте одновременно летние, всесезонные или зимние шины.

## Зимние шины

В зимних условиях и при наличии льда на дорогах рекомендуется устанавливать зимние шины. На все четыре колеса должны быть установлены шины той же спецификации — одинакового размера, марки, конструкции и с одинаковым рисунком протектора. Информацию по использованию зимних шин вы можете уточнить у дилера.

### Внимание

- При использовании зимних шин следите за достаточной глубиной протектора. Слишком малая глубина протектора может ухудшить сцепление с дорогой.
- Сцепление зимних шин с сухой дорогой может быть хуже, чем у летних или всесезонных шин.

## Использование цепей противоскольжения

При использовании цепей противоскольжения на дорогах со снегом и льдом скорость движения не должна превышать 40 км/ч или предел, установленный производителем (в зависимости от того, какое из значений окажется наименьшим).

На участках без снега или льда цепи противоскольжения следует немедленно снимать.

### Предупреждение

- Цепи противоскольжения следует устанавливать только на ведущие колеса.
- При использовании цепей противоскольжения следует избегать резких поворотов и торможений.
- При установке цепей противоскольжения следуйте указаниям их изготовителя.
- Неправильное использование цепей противоскольжения может привести к серьезным повреждениям автомобиля или даже стать причиной аварии.

### Внимание

Цепи противоскольжения не входят в комплектацию автомобиля, а приобретаются отдельно.

## Мойка автомобиля и уход за лакокрасочным покрытием

### Мойка автомобиля

При мойке автомобиля включите режим мойки и следуйте инструкциям ниже:

- Регулярно мойте автомобиль, так как грязь, пыль и т. п. могут повредить лакокрасочное покрытие кузова.
- Для удаления грязи с поверхности автомобиля используйте воду и средства для мойки автомобилей.

#### Предупреждение

- Не мойте автомобиль, когда включено его питание.
- Не направляйте струи воды в подкапотное пространство.
- Перед мойкой внешних поверхностей закройте все окна автомобиля.

#### Внимание

- Не используйте для мойки автомобиля моющие средства на кислотной основе, так как они могут повредить внешний вид автомобиля.
- Избегайте использования для мойки автомобиля едких щелочных моющих средств, агрессивных химических растворов, бензина или растворителей, так как это может повлиять на внешний вид автомобиля.
- В регионах, где в зимнее время дороги посыпают солью, регулярно очищайте днище автомобиля, чтобы предотвратить накопление соли, которая ускоряет коррозию днища и компонентов подвески.
- После мойки автомобиля тщательно протрите поверхность, чтобы избежать повреждения его внешнего вида остатками моющего средства.

### Мойка под высоким давлением

При использовании мойки высокого давления следуйте указаниям ниже:

- Перед мойкой автомобиля убедитесь, что все внешние открывающиеся элементы автомобиля полностью закрыты.

- Не направляйте струю воды из мойки высокого давления на разъемы и элементы на днище автомобиля.
- Избегайте чистки датчиков с помощью моек высокого давления и пароочистителей, чтобы не повредить их. При мойке автомобиля следует использовать небольшой напор воды, кратковременно направляя струю на область радаров или камер с расстояния не менее 10 см.
- Строго соблюдайте инструкции по использованию моек высокого давления, особенно в отношении рабочего давления и расстояния распыления. При использовании мойки высокого давления расстояние от распылителя до поверхности автомобиля должно быть не менее 30 см. Постоянно перемещайте распылитель, избегая длительной подачи воды на определенную область, так как это может повредить компоненты автомобиля.

### Уход за колесными дисками

Для чистки колесных дисков используйте мягкую щетку и воду из мойки высокого давления.

#### Внимание

Избегайте для чистки колесных дисков использования жестких щеток, металлических губок и других абразивных материалов, чтобы не повредить окрашенную поверхность дисков.

### Уход за лакокрасочным покрытием

Регулярное нанесение воска помогает защищать лакокрасочное покрытие и сохранять изначальный внешний вид автомобиля.

#### Примечание

Воск не сможет восстановить блеск лакокрасочного покрытия.

### Уход за ремнями безопасности

Протрите ремень безопасности мягкой губкой, смоченной в нейтральном мыльном растворе, и дайте ему высохнуть в тени. После этого его вновь можно будет использовать.

#### Предупреждение

Уход за ремнями безопасности возможен только по месту их расположения. Снимать их запрещается.

### Уход за фарами

Мойте фары водой комнатной температуры,



используя мягкое чистящее средство и мягкую ткань.

 **Внимание**

Не используйте сухие тряпки и губки или другие сухие материалы для очистки фар, чтобы не поцарапать их поверхность.

Не используйте полировальные средства на поверхности фар, чтобы не повредить их.

Не используйте для фар чистящие средствами при высокой температуре. Сначала промойте их водой, чтобы охладить, а затем уже используйте чистящие средства.

Не используйте для очистки фар средства, содержащие спирт, или органические растворители (такие как средства для удаления клея, очистители стекол, растворители, пенные очистители, разбавители, размораживатели), чтобы не повредить их.

## Проверка уровня выбросов ОГ

При прохождении технического осмотра автомобиля можно использовать режим проверки уровня выбросов ОГ.

### Включение режима проверки уровня выбросов ОГ

На центральном дисплее управления перейдите в «**Настройки**» > «**Система**» и включите или выключите режим проверки уровня выбросов ОГ.

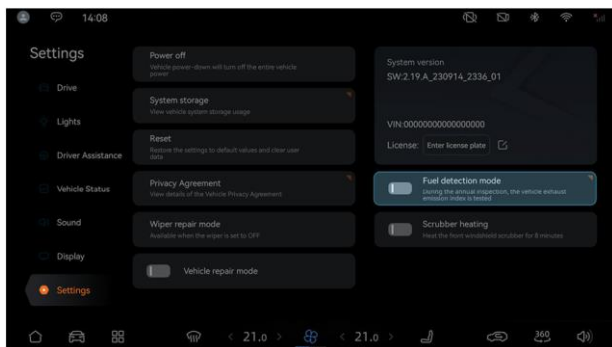

\* Изображение приведено только в ознакомительных целях, реальное оборудование может иметь отличия.

### **Внимание**

Чтобы избежать повреждения автомобиля, режим проверки уровня выбросов ОГ не рекомендуется использовать водителям без соответствующей поддержки со стороны профессионалов.

## Блок реле и предохранителей

Реле и предохранители используются для защиты электрических компонентов и цепей внутри автомобиля от коротких замыканий и перегрузок. Если предохранитель или реле перегорят, компоненты и системы, которые они защищают, могут перестать работать.

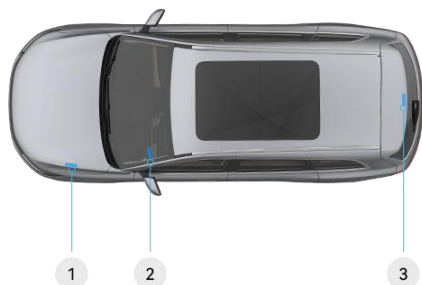

\* Изображение приведено только в ознакомительных целях, реальное оборудование может иметь отличия.

- 1 Блок реле и предохранителей в моторном отсеке
- 2 Блок предохранителей слева под приборной панелью
- 3 Блок реле и предохранителей в багажнике

### Блок реле и предохранителей в моторном отсеке

В моторном отсеке блок реле и предохранителей располагается слева. Для доступа к реле и предохранителям понадобится снять облицовку моторного отсека, что требует профессиональных навыков, поэтому для проверки реле и предохранителей лучше всего обратиться к дилеру.

### Блок реле и предохранителей слева под приборной панелью

В салоне блок реле и предохранителей располагается слева под приборной панелью. Для доступа к реле и предохранителям понадобится снять защитную панель слева от комбинации приборов, что требует профессиональных навыков, поэтому для проверки реле и предохранителей лучше всего обратиться к дилеру.

### Блок реле и предохранителей в багажнике

В багажнике блок реле и предохранителей располагается в центральной части. Для доступа к реле и предохранителям понадобится снять защитную панель в багажнике, что требует профессиональных навыков, поэтому для проверки реле и предохранителей лучше всего обратиться к дилеру.

### Предупреждение

- Перед заменой предохранителей или реле обязательно отключите питание автомобиля.
- Используемые при замене реле или предохранители должны быть того же номинала и с теми же характеристиками, а также быть одобренными SERES. Использование неподходящих предохранителей или реле может привести к повреждению электрической системы и даже возгоранию.

### Внимание

Работы по снятию и замене реле и предохранителей должны выполняться квалифицированными специалистами дилерского центра.

## **Помощь при неисправности или аварии**

В этой главе вы узнаете о том, какие меры можно принять, если вы со своим автомобилем оказались в чрезвычайной ситуации. Внимательно прочитайте её.

## Бортовой инструмент

Под полом багажника находится комплект бортового инструмента, который включает в себя: треугольный знак аварийной остановки, насос для накачки шин, емкость с герметиком для шин, буксировочную проушину и отвертку.

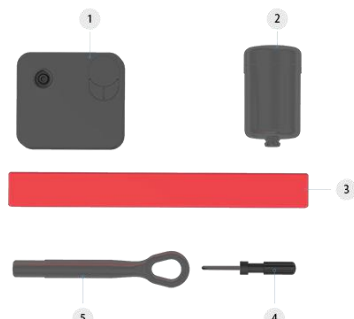

\* Изображение приведено только в ознакомительных целях, реальное оборудование может иметь отличия.

- 1 Насос для накачки шин
- 2 Емкость с герметиком для шин
- 3 Треугольный знак аварийной остановки
- 4 Отвертка
- 5 Буксировочная проушина

## Треугольный знак аварийной остановки



\* Изображение приведено только в ознакомительных целях, реальное оборудование может иметь отличия.

Треугольный знак аварийной остановки находится под полом багажника, чтобы его достать, поднимите панель пола багажника.

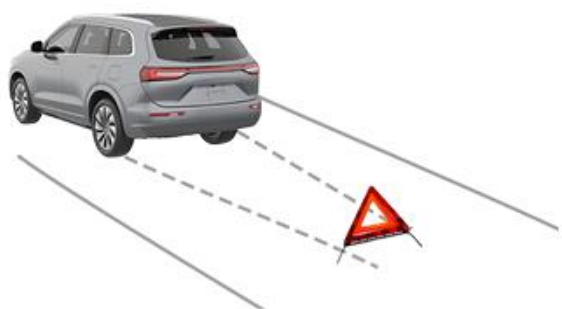

\* Изображение приведено только в ознакомительных целях,

реальное оборудование может иметь отличия.

Извлеките треугольный знак аварийной остановки и разместите его на той же полосе движения на соответствующем расстоянии от автомобиля.

### Предупреждение

- На обычных дорогах треугольный знак аварийной остановки следует устанавливать на расстоянии 50-100 метров за автомобилем.
- На автомагистралях треугольный знак аварийной остановки следует устанавливать на расстоянии не менее 150 метров за автомобилем, а в случае дождя или тумана это расстояние следует увеличить до 200 метров.

## Светоотражающий сигнальный жилет

Светоотражающий сигнальный жилет находится в перчаточном ящике.



\* Изображение приведено только в ознакомительных целях, реальное оборудование может иметь отличия.



## Устранение неисправностей

### Индикаторы неисправностей

Когда загорается индикатор неисправности, это указывает на сбой или неисправность автомобиля.



Индикатор подушки безопасности: при запуске автомобиля этот индикатор мигает и затем гаснет, что является нормальным явлением и означает, что система подушек безопасности прошла самодиагностику. Если этот индикатор продолжает гореть, это указывает на неисправность системы подушек безопасности. Припаркуйте автомобиль в безопасном месте и свяжитесь с дилером.



Индикатор низкого давления масла: он загорается, если давление масла в системе смазки генераторной установки оказывается слишком низким, что представляет собой риск ее повреждения. Припаркуйте автомобиль в безопасном месте и свяжитесь с дилером.



Индикатор высокой температуры охлаждающей жидкости: он загорается, если температура охлаждающей жидкости оказывается слишком высокой. Припаркуйте автомобиль в безопасном месте и свяжитесь с дилером.



Индикатор неисправности тягового двигателя: он загорается при неисправности электродвигателя автомобиля, что может воспрепятствовать продолжению движения. Припаркуйте автомобиль в безопасном месте и свяжитесь с дилером.



Индикатор неисправности системы питания низкого напряжения: этот индикатор загорается, указывая на неисправность в системе зарядки АКБ 12 В. Попытайтесь завести автомобиль, чтобы зарядить АКБ 12 В. Если индикатор продолжает гореть, припаркуйте автомобиль в безопасном месте и обратитесь к дилеру.



Индикатор неисправности тяговой батареи: он загорается, если возникает неисправность тяговой батареи автомобиля, что представляет опасность. Припаркуйте автомобиль в безопасном месте и свяжитесь с дилером.



Индикатор противоугонной системы: этот индикатор загорается, когда противоугонная система не подтверждает аутентификацию, и селектор не может быть переведен в режим «D». Проверьте, находится ли автомобильный ключ внутри автомобиля. Если ключ находится внутри, снова нажмите на педаль тормоза, чтобы автомобиль смог распознать ключ и

отключить этот индикатор. Если индикатор продолжает гореть, немедленно обратитесь к дилеру.



Индикатор неисправности системы электропитания: этот индикатор загорается, указывая на неисправность в системе электропитания автомобиля. Припаркуйте автомобиль в безопасном месте и обратитесь к дилеру.



Индикатор неисправности тормозной системы: он загорается, если возникла неисправность тормозной системы или уровень тормозной жидкости оказывается слишком низким, что может привести к потере давления в тормозном контуре. Во избежание риска дорожно-транспортных происшествий припаркуйте автомобиль в безопасном месте и свяжитесь с дилером.



Индикатор предупреждения о давлении в шинах: этот индикатор мигает, указывая на неисправность в системе контроля давления в шинах. Если индикатор горит постоянно, это означает, что давление в одной из шин превышает норму (2,0 - 3,4 бар) или температура в шинах превышает 79°C. В случае возникновения двух вышеуказанных ситуаций припаркуйте автомобиль в безопасном месте и обратитесь к дилеру.



Индикатор неисправности OBD: этот индикатор загорается при открытии двери или включении питания автомобиля и кратковременном нажатии на педаль тормоза. Индикатор гаснет после полного нажатия на педаль тормоза. Если индикатор продолжает гореть, возможно, произошла неисправность в компонентах, связанных с выбросами ОГ, или в самой системе OBD. Припаркуйте автомобиль в безопасном месте и обратитесь к дилеру.



Индикатор низкого уровня охлаждающей жидкости: он загорается, если уровень охлаждающей жидкости в системе охлаждения генераторной установки оказывается слишком низким, что представляет собой риск ее повреждения. Припаркуйте автомобиль в безопасном месте и свяжитесь с дилером.



Индикатор ограничения мощности: если он загорается, это указывает на ограничение мощности и разгона автомобиля. Припаркуйте автомобиль в безопасном месте и свяжитесь с дилером.



Индикатор низкого уровня заряда тяговой батареи: он загорается, если уровень заряда тяговой батареи оказывается слишком низким. Своевременно заряжайте тяговую батарею, иначе это может повлиять на характеристики автомобиля и срок службы

самой тяговой батареи.



Индикатор низкого уровня топлива: он загорается, указывая на низкий уровень топлива. Как можно скорее заправьтесь топливом. Если индикатор мигает, это означает неисправность датчика уровня топлива. Припаркуйте автомобиль в безопасном месте и свяжитесь с дилером.



Индикатор неисправности тормозной системы: он загорается, указывая на неисправность тормозной системы (за исключением той, при которой загорается красный индикатор неисправности тормозной системы — см. выше). В этом случае имеет место риск отказа тормозов. Во избежание дорожно-транспортных происшествий припаркуйте автомобиль в безопасном месте и свяжитесь с дилером.



Индикатор неисправности электрического стояночного тормоза (EPB): он загорается, указывая на неисправность электрического стояночного тормоза (EPB). Если автомобиль находится на уклоне, существует риск его случайного скатывания. Во избежание дорожно-транспортных происшествий припаркуйте автомобиль в безопасном месте и свяжитесь с дилером.



Индикатор неисправности антиблокировочной системы (ABS): он загорается, указывая на неисправность антиблокировочной системы (ABS). В этом случае при торможении появляется риск заноса или опрокидывания автомобиля, а также возникают иные угрозы. Во избежание дорожно-транспортных происшествий припаркуйте автомобиль в безопасном месте и свяжитесь с дилером.



Индикатор неисправности электронной системы распределения тормозных усилий (EBD): он загорается, указывая на неисправность электронной системы распределения тормозных усилий (EBD). В этом случае при торможении появляется риск заноса или опрокидывания автомобиля, а также возникают иные угрозы. Во избежание дорожно-транспортных происшествий припаркуйте автомобиль в безопасном месте и свяжитесь с дилером.



Индикатор электроусилителя рулевого управления (EPS): когда он загорается или начинает мигать, это указывает на неисправность в системе рулевого управления автомобиля. Припаркуйте автомобиль в безопасном месте и свяжитесь с дилером.



Индикатор электронной системы стабилизации (ESC): когда он начинает мигать, это указывает на активную работу электронной системы стабилизации (ESC), а если он горит постоянно, то это указывает на неисправность системы. Припаркуйте автомобиль в безопасном месте и свяжитесь с дилером.

### Экстренная (аварийная) остановка

При вынужденной остановке вследствие поломки автомобиля необходимо установить вблизи него хорошо заметный предупреждающий знак.

1. Включите аварийную световую сигнализацию и наденьте светоотражающий сигнальный жилет (хранится в перчаточном ящике), затем извлеките из багажника треугольный знак аварийной остановки (см. стр. 197).



\* Изображение приведено только в ознакомительных целях, реальное оборудование может иметь отличия.

2. Разверните две складные кромки треугольного знака.

3. Выдвиньте четыре опоры снизу и установите треугольный знак аварийной остановки позади автомобиля. Его светоотражающая сторона должна быть направлена в сторону приближающихся сзади автомобилей, чтобы предупреждать их об опасности.

- На автомагистрали треугольный знак аварийной остановки должен быть размещен на расстоянии не менее 150 м от неисправного автомобиля в направлении движения приближающихся транспортных средств.
- На обычной дороге треугольный знак аварийной остановки должен быть размещен на расстоянии от 50 до 100 м сзади от автомобиля.

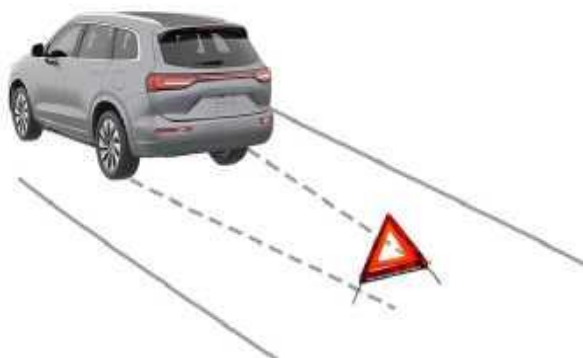

\* Изображение приведено только в ознакомительных целях, реальное оборудование может иметь отличия.

### Запуск от внешнего источника

Низкий уровень заряда низковольтной АКБ может не позволить включить питание автомобиля. В этом случае можно использовать способ запуска от внешнего источника.

#### Порядок запуска от внешнего источника

1. Откройте багажник и поднимите панель его пола вверх.



\* Изображение приведено только в ознакомительных целях, реальное оборудование может иметь отличия.

2. Снимите крышку низковольтной АКБ.



\* Изображение приведено только в ознакомительных целях, реальное оборудование может иметь отличия.

3. Снимите защитную крышку с плюсовой клеммы низковольтной АКБ.

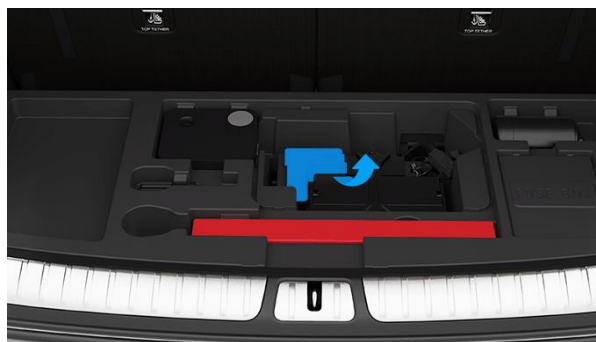

\* Изображение приведено только в ознакомительных целях, реальное оборудование может иметь отличия.

4. Подсоедините красный кабель для запуска от внешнего источника к плюсовой клемме низковольтной АКБ автомобиля, выступающего в роли спасателя ①, затем подсоедините другой конец кабеля к плюсовой клемме низковольтной АКБ автомобиля, нуждающегося в помощи ②.

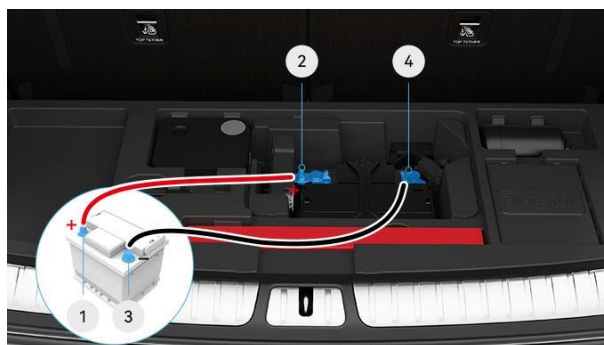

\* Изображение приведено только в ознакомительных целях, реальное оборудование может иметь отличия.

5. Подсоедините черный кабель для запуска от внешнего источника к минусовой клемме низковольтной АКБ, выступающего в роли спасателя ③, затем подсоедините другой конец кабеля к минусовой клемме низковольтной АКБ автомобиля, нуждающегося в помощи ④.

6. Сначала запустите двигатель автомобиля, выступающего в роли спасателя, затем нажмите педаль тормоза своего автомобиля, чтобы запустить его.

7. После включения питания вашего автомобиля отсоедините черный кабель для запуска от внешнего источника сначала от минусовой клеммы ④, затем от минусовой клеммы ③ и уберите его.

8. Далее отсоедините красный кабель для запуска от внешнего источника от плюсовой клеммы ②, затем от плюсовой клеммы ① и уберите его.

#### **Опасность**

Во избежание риска повреждения электрических компонентов, а также угрозы жизни и здоровью строго соблюдайте следующие указания:

- Не прикасайтесь к высоковольтным

компонентам в багажнике.

- Не используйте низковольтные аккумуляторные батареи (АКБ) напряжением свыше 12 В.
- Будьте осторожны при подключении кабелей для запуска от внешнего источника, избегайте их контакта с другими металлическими частями в багажнике, чтобы не вызвать короткого замыкания.

 **Внимание**

- Убедитесь, что кабели для запуска от внешнего источника и клеммы низковольтной АКБ надежно зафиксированы, чтобы избежать искрения клемм при попытке запуска.
- Напряжение внешнего источника питания должно соответствовать номинальному напряжению низковольтной АКБ вашего автомобиля.
- Кабели должны подсоединяться в правильной последовательности: сначала подключите плюсовую кабель, затем — минусовой.



## Временный ремонт шин

Когда шина теряет воздух вследствие прокола или длительной стоянки автомобиля, вы можете временно отремонтировать ее с помощью специального набора для быстрого ремонта. Набор для быстрого ремонта шин размещен под полом багажника (см. стр. 197).

Набор для ремонта шин включает в себя насос для накачки шин и емкость с герметиком для шин (рассчитанный на ремонт одной шины); после введения в шину герметик проникает в небольшие проколы на поверхности шины (диаметр прокола не должен превышать 6 мм) и временно устраняет утечку воздуха.

### Предупреждение

- Перед выполнением ремонта обязательно прочтите на упаковке набора для ремонта инструкцию по его использованию и информацию о мерах безопасности. При ремонте следуйте этим указаниям.
- В случае проколов диаметром более 6 мм, серьезных повреждений протектора, повреждений боковины шины, разрывов шины или отсоединения шины от диска обратитесь за аварийной помощью.
- После временного ремонта с применением герметика скорость движения не должна превышать 80 км/ч.
- При обнаружении спущенной шины движение должно быть немедленно прекращено, в противном случае это может привести к серьезному ущербу.

### Примечание

Уточняйте наличие насоса для накачки шин в конкретном автомобиле, так как комплектации могут сильно отличаться.

## Использование набора для ремонта шин

Для временного ремонта небольшого прокола шины выполните следующие шаги:

1. Покиньте проезжую часть и припаркуйтесь в безопасном месте. Попросите пассажиров покинуть автомобиль и ожидать в безопасной зоне.
2. Включите аварийную световую сигнализацию и установите треугольный знак аварийной остановки на достаточном расстоянии от автомобиля, чтобы

предотвратить риск дорожно-транспортных происшествий.

3. Определив место утечки воздуха, сдвиньте автомобиль таким образом, чтобы это место оказалось над поверхностью дороги.

4. Откройте набор для временного ремонта шин и установите емкость с герметиком на соединительный штуцер насоса. Убедитесь, что соединение прочное.



\* Изображение приведено только в ознакомительных целях, реальное оборудование может иметь отличия.

5. Снимите защитный колпачок с ниппеля шины и подсоедините к нему шланг герметика.



\* Изображение приведено только в ознакомительных целях, реальное оборудование может иметь отличия.

6. Убедитесь, что кнопка запуска насоса находится в состоянии «Выключено».

7. Правильно вставьте штепсель насоса в 12-вольтовую розетку автомобиля. Убедитесь, что автомобиль разблокирован, двери его открыты, а дисплей комбинации приборов включен.

8. Нажмите кнопку включения насоса, чтобы начать накачивать воздух в шину до рекомендуемого уровня давления. Рекомендуемое значение давления см. на стр. 183.

### Внимание

Если через 10 минут после запуска насоса давление будет все еще ниже 1,3 бар, выключите насос, отсоедините шланг герметика и снимите емкость с герметиком. Включив питание



автомобиля, переместите его на дистанцию, равную примерно 5 полным оборотам колеса, чтобы герметик равномерно распределился по внутренней поверхности шины. Затем остановите автомобиль и снова накачайте шину. Если давление в шине так и останется ниже 1,3 бар, то это указывает на ее серьезное повреждение шины, которое невозможно устранить с помощью временного ремонта. Уберите набор для ремонта шин обратно в автомобиль и вызовите службу техпомощи на дорогах.

9. Нажмите кнопку насоса, чтобы выключить его, отсоедините шланг герметика, снимите емкость с герметиком и установите колпачок обратно на ниппель шины.

10. Снимите с емкости наклейку с надписью "MAX 80 км/ч и 50 ми/ч" и наклейте ее на рулевое колесо в качестве напоминания себе, что после использования герметика для шин, скорость движения автомобиля не должна превышать 80 км/ч. Также не допускайте резких ускорений или торможений. Проехав 10 минут со скоростью 25-30 км/ч, остановитесь в безопасном месте и перепроверьте давление в шинах.

#### **Примечание**

Если давление в шине остается ниже 1,3 бар/19 пси, это означает, что у шины серьезное повреждение, которое невозможно временно устранить. Уберите набор для ремонта шин обратно в автомобиль и вызовите службу техпомощи на дорогах.

11. Когда давление в шине начнет стабильно поддерживаться во время движения, это будет означать, что ремонт шины прошел успешно. Повторите процедуру накачки шины, чтобы довести давление в ней до рекомендуемого значения (см. стр. 213).

#### **Предупреждение**

- После использования набора для ремонта шин будьте осторожны во время вождения, избегайте резких поворотов и экстренных торможений.
- Герметик для шин предназначен только для одноразового временного использования. После его применения как можно скорее обратитесь к дилеру для повторного ремонта или замены поврежденной шины.
- Если во время движения вы заметите

непривычную вибрацию или шум, замедлите ход автомобиля и остановитесь в безопасном месте.

#### **Накачка шин**

Автомобиль оснащен насосом для накачки шин, который позволяет довести давление в шинах до нормы. Для накачки шин выполните следующие шаги:

1. Извлеките насос из комплекта бортового инструмента, который находится в багажнике.
2. Снимите защитный колпачок с ниппеля шины и подсоедините шланг насоса к ниппелю.



\* Изображение приведено только в ознакомительных целях, реальное оборудование может иметь отличия.

3. Правильно вставьте штексель насоса в 12-вольтовую розетку автомобиля. Убедитесь, что автомобиль разблокирован, двери его открыты, а дисплей комбинации приборов включен.

4. Нажмите кнопку включения насоса, чтобы начать накачивать воздух в шину. Следите за давлением в шине, и когда оно достигнет рекомендуемого уровня, выключите насос, отсоедините его шланг и извлеките штексель из розетки 12В.

5. Если вам нужно, напротив, снизить давление, выключите насос и нажмите кнопку клапана сброса давления. Следя за показаниями манометра, дождитесь, пока давление не опустится до нужного уровня.

6. Установите защитный колпачок обратно на ниппель.

#### **Внимание**

В процессе использования насоса шланг может нагреваться, и это нормальное явление.

#### **Перезагрузка центрального дисплея управления**

Если центральный дисплей управления не

реагирует на нажатия или работает странным образом, вы можете попробовать перезагрузить его. Однако мы рекомендуем вам как можно скорее обратиться к дилеру для проверки и диагностики, если проблема будет повторяться.

1. Переведите автомобиль в режим парковки («Р»).
2. Одновременно зажав на рулевом колесе крайнюю левую кнопку (с символом микрофона) и крайнюю правую кнопку («Следующий трек»), удерживайте их в течение 8-15 секунд, чтобы перезагрузить центральный дисплей управления.



\* Изображение приведено только в ознакомительных целях, реальное оборудование может иметь отличия.

## Экстренный вызов

Автомобиль оборудован системой экстренного вызова (ЭРА ГЛОНАСС). В случае аварии или чрезвычайной ситуации активация функции «SOS», позволит запросить помощь экстренных служб.

### Экстренный вызов вручную



\* Изображение приведено только в ознакомительных целях, реальное оборудование может иметь отличия.

Нажмите кнопку «SOS», чтобы активировать функцию «SOS» вручную. В этот момент информация о состоянии автомобиля (местоположение, время и т. д.) автоматически отправляется оператору обработки экстренных вызовов. Оператор обработки экстренных вызовов предоставит экстренную помощь на основе информации об автомобиле и в ходе разговора.

#### Примечание

- Кнопку «SOS» следует использовать только в экстренных ситуациях, таких как авария, чрезвычайная ситуация медицинского характера или угроза безопасности водителя и пассажиров.
- После отпускания кнопки «SOS» может понадобиться некоторое время ожидания (3-5 секунд) для ответа или установки соединения. Если соединение не устанавливается, повторно нажмите кнопку для активации функции «SOS».

### Автоматический экстренный вызов

Когда датчики столкновения автомобиля регистрируют удар, функция «SOS» активируется автоматически. В этот момент информация о состоянии автомобиля (местоположение, время, и т. д.) автоматически отправляется оператору обработки экстренных вызовов ЭРА ГЛОНАСС.

#### Предупреждение

- При отсутствии сети использование функции экстренного вызова невозможно.

## Включение режима буксировки

Включайте режим буксировки, когда необходимо выполнить такие задачи, как установка автомобиля на эвакуатор (буксировка) автомобиля, замена тормозных колодок или тормозных дисков.

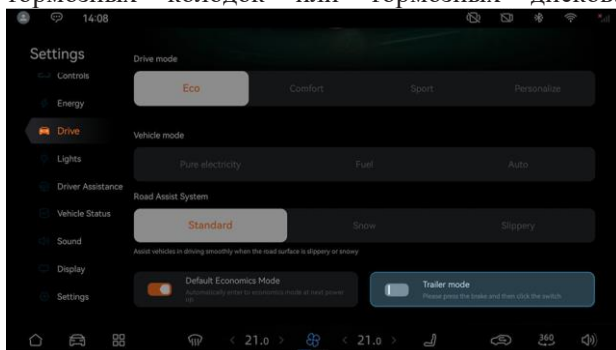

\* Изображение приведено только в ознакомительных целях, реальное оборудование может иметь отличия.

1. Переключитесь в режим парковки («P») либо на нейтраль («N»), нажмите педаль тормоза и на центральном дисплее управления перейдите в «Настройки», затем выберите «Вождение». Здесь вы можете включить либо выключить режим буксировки.
2. По завершении буксировки нажмите педаль тормоза и на кнопку «Режим буксировки» на центральном дисплее управления, чтобы выйти из режима буксировки.

### Внимание

При включении режима буксировки рычаг селектора из других положений автоматически переключится в положение «N», чтобы избежать случайного движения автомобиля. Во избежание аварии и в целях безопасности перед включением режима буксировки убедитесь, что автомобиль находится в неподвижном состоянии.

## Буксировка автомобиля

### Буксировка неисправного или аварийного автомобиля

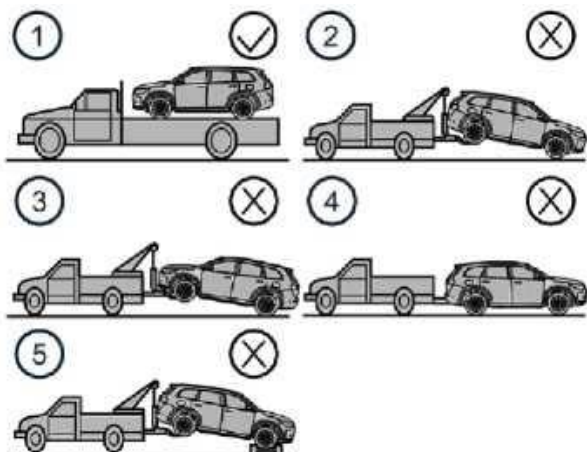

\* Изображение приведено только в ознакомительных целях, реальное оборудование может иметь отличия.

Для буксировки неисправного или аварийного автомобиля используйте способ, показанный на изображении ①. Другие способы буксировки, изображенные выше (② ③ ④ ⑤), использовать запрещается.

#### Предупреждение

- Во время буксировки неисправного или аварийного автомобиля строго запрещается находиться позади автомобиля, так как при этом очень высок риск несчастных случаев.
- Во время буксировки неисправного или аварийного автомобиля строго запрещается кому бы то ни было находиться в салоне автомобиля, так как при этом очень высок риск несчастных случаев.

#### Внимание

- При буксировке неисправного или аварийного автомобиля используйте буксировочную проушину на передней части автомобиля.
- При буксировке автомобиля на платформе эвакуатора используйте ремни и упоры для фиксации колес, чтобы предотвратить возможные аварии.

### Буксировка спереди

1. Извлеките буксировочную проушину из багажника и закройте багажник.
2. Используя подходящий инструмент, снимите

крышку переднего отверстия для буксировочной проушины.



\* Изображение приведено только в ознакомительных целях, реальное оборудование может иметь отличия.

3. Вкрутите буксировочную проушину по часовой стрелке до упора.

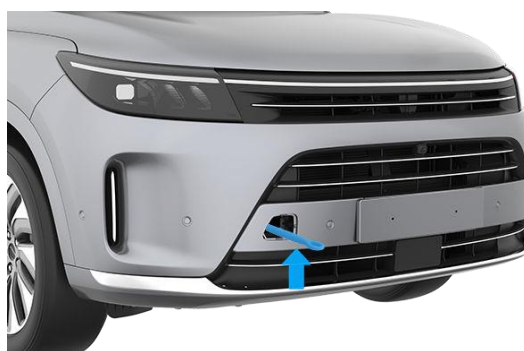

\* Изображение приведено только в ознакомительных целях, реальное оборудование может иметь отличия.

4. После использования верните на место буксировочную проушину и крышку переднего отверстия для нее.

#### Предупреждение

- Буксировочный трос следует пристегивать только к буксировочной проушине. Запрещается пристегивать его к другим частям автомобиля, так как это может повредить автомобиль.
- Вытаскивать (вытягивать) автомобиль можно только с использованием буксировочной проушины. При этом на нее могут воздействовать значительные нагрузки, о чем нужно обязательно помнить. Тянуть за трос следует только прямо, а не под углом или сбоку.
- При буксировке автомобиля с помощью буксировочной проушины проявляйте крайнюю осторожность. Важно буксировать автомобиль медленно, избегая резких ускорений, которые могут вызвать перегрузки и, в свою очередь, привести к серьезным травмам или повреждению автомобиля.



## **Технические характеристики автомобиля**

В этой главе вы узнаете о технических характеристиках автомобиля и другой информации. Внимательно прочтите её.

## Идентификация автомобиля

Идентификационный номер автомобиля (VIN)



\*Изображение приведено только в ознакомительных целях, реальное оборудование может иметь отличия.

- 1 VIN-номер расположен в передней части моторного отсека.
- 2 VIN-номер расположен в левом нижнем углу лобового стекла.
- 3 VIN-номер расположен на внутренней стороне левой стойки В.
- 4 VIN-номер расположен в задней части внутренней панели крыши.



\*Изображение приведено только в ознакомительных целях, реальное оборудование может иметь отличия.

- 1 VIN-номер расположен на внутренней стороне левой стойки D в багажнике.
- 2 VIN-номер расположен на внутренней панели крыши над багажником."



\*Изображение приведено только в ознакомительных целях, реальное оборудование может иметь отличия.

- 1 VIN-номер выштампован на поперечной балке днища под сиденьем переднего пассажира.



\*Изображение приведено только в ознакомительных целях, реальное оборудование может иметь отличия.

- 1 VIN-номер расположен справа под полом багажника.

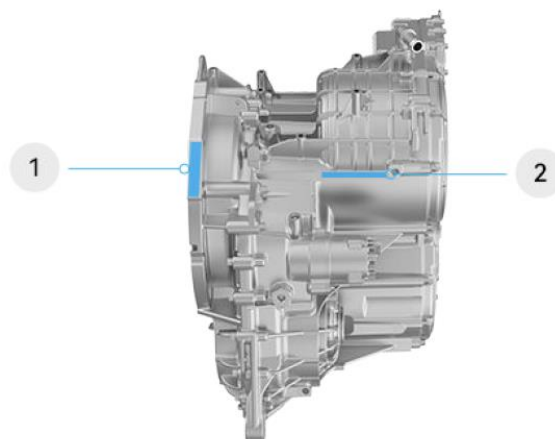

\*Изображение приведено только в ознакомительных целях, реальное оборудование может иметь отличия.

- 1 Модель и заводской номер выгравированы на переднем электродвигателе.
- 2 VIN-номер расположен на переднем электродвигателе.

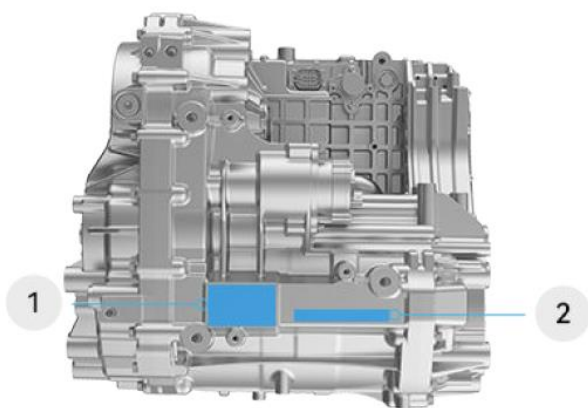

\*Изображение приведено только в ознакомительных целях, реальное оборудование может иметь отличия.

1 Модель и заводской номер выгравированы на заднем электродвигателе.

2 VIN-номер расположен на заднем электродвигателе.

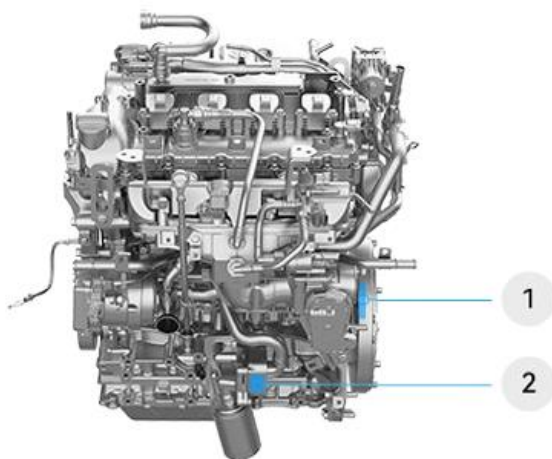

\*Изображение приведено только в ознакомительных целях, реальное оборудование может иметь отличия.

1 Модель и заводской номер указаны на генераторной установке.

2 Модель и заводской номер выгравированы на генераторной установке.

### Заводская табличка

#### Заводская табличка автомобиля



\*Изображение приведено только в ознакомительных целях,

реальное оборудование может иметь отличия.

Заводская табличка автомобиля расположена в нижней части правой стойки В.

### Информация о давлении в шинах



\*Изображение приведено только в ознакомительных целях, реальное оборудование может иметь отличия.

Информация о давлении в шинах находится в нижней части левой стойки В.

### Окно прозрачности в микроволновом диапазоне

Окно прозрачности предназначено для приклеивания электронных идентификационных меток автомобиля. Электронные метки должны быть направлены лицевой стороной к лобовому стеклу и приклеены на внутреннюю часть лобового стекла.



\*Изображение приведено только в ознакомительных целях, реальное оборудование может иметь отличия.

### Диагностический разъем (OBD)

Диагностический разъем расположен в левом нижнем углу передней панели, через него можно считать идентификационный номер автомобиля (VIN).



\*Изображение приведено только в ознакомительных целях, реальное оборудование может иметь отличия.

Используйте диагностический прибор компании SERES Automotive Co., Ltd. для подключения к разъему OBD, расположенному в нижней части передней панели в области сиденья водителя. Прибор может считать VIN-номер автомобиля.

**Примечание**

Диагностическое оборудование доступно у официальных дилеров.

**Технические характеристики автомобиля**

**Габариты автомобиля**

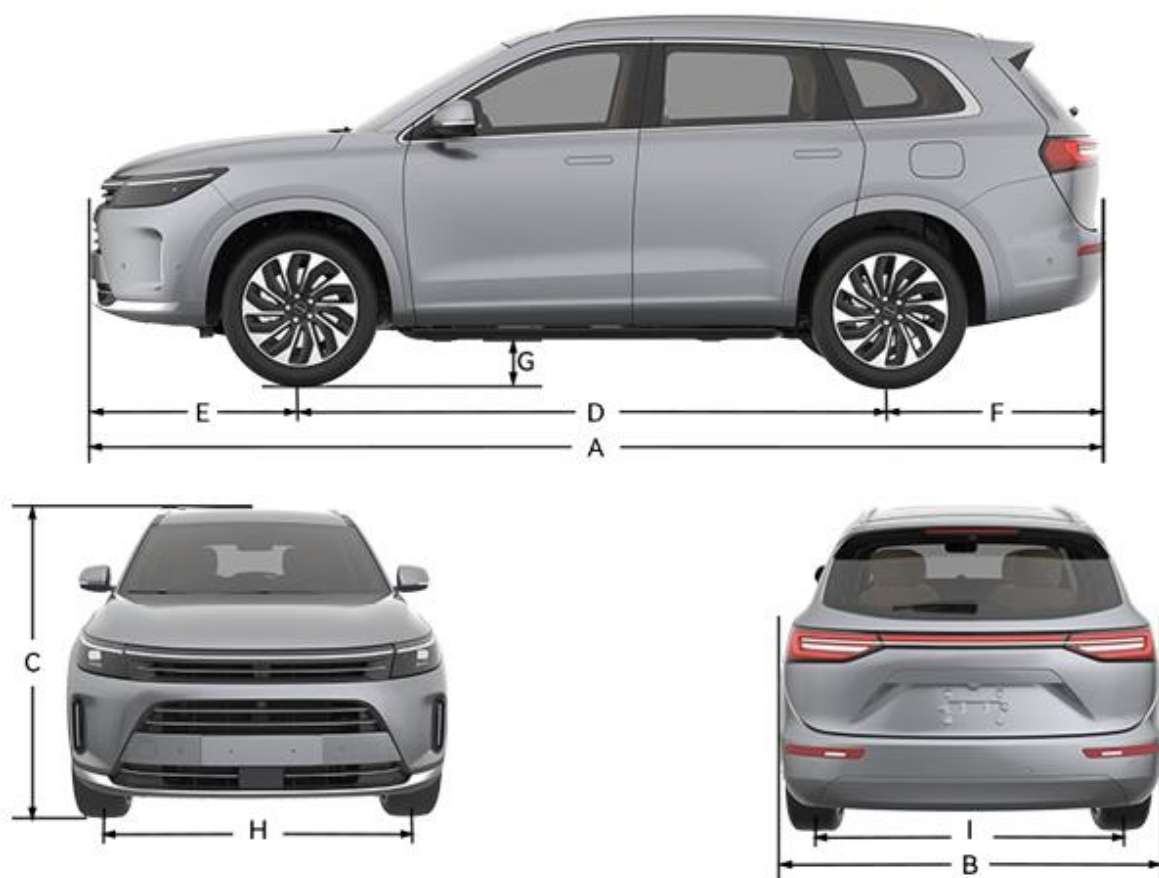

\*Изображение приведено только в ознакомительных целях, реальное оборудование может иметь отличия.

Обозначение	Величина	Значение (мм)
A	Длина	5020
B	1- Общая ширина (включая разложенные зеркала заднего вида)	1- 2165
	2- Общая ширина (включая сложенные зеркала заднего вида)	2- 1955
	3- Ширина (без учета зеркал заднего вида)	3- 1945
C	Высота	1760
D	Колесная база	2820
E	Передний свес	1050
F	Задний свес	1150
G	Минимальный дорожный просвет	190 (снаряженная масса) / 150 (полная масса)
H	Передняя колея	1635
I	Задняя колея	1650

**Салон**

Величина		Значение (мм)
Пространство для головы	Первый ряд	927
	Второй ряд	903 (обычное сиденье) 888 (сиденье с эффектом «нулевой гравитации»)
	Третий ряд	834
Пространство для ног	Первый ряд	937
	Второй ряд	860
	Третий ряд	808
Пространство для плеч	Первый ряд	1487
	Второй ряд	1491
	Третий ряд	1274

**Основные технические характеристики**

Величина	Монопривод (2WD)	Полный привод (4WD)
Снаряженная масса (кг)	2370	2460
Нагрузка на переднюю ось в снаряженном состоянии (кг)	1190	1270
Нагрузка на заднюю ось в снаряженном состоянии (кг)	1180	1190
Максимально допустимая общая масса (кг)	2820	2910
Максимально допустимая нагрузка на переднюю ось (кг)	1280	1360
Максимально допустимая нагрузка на заднюю ось (кг)	1540	1550
Время разгона от 0 до 100 км/ч (сек)	7.8	4.8
Максимальная разрешенная скорость (км/ч)	190	
Количество мест в автомобиле	6	
Максимальный угол подъема (%)	30	
Минимальный радиус поворота (м)	12,11	
Угол въезда (в снаряженном состоянии)	19°	
Угол съезда (в снаряженном состоянии)	22°	
Угол продольной проходимости съезда (в снаряженном состоянии)	16.8°	

**Технические характеристики генераторной установки (ДВС)**

Величина	Значение
Модель	H15RT
Максимальная мощность/количество оборотов (кВт/об/мин)	85/5000
Номинальная мощность/количество оборотов (кВт/об/мин)	85/5000
Максимальный крутящий момент/количество оборотов (Н·м/ об/мин)	190/3500
Тип	Рядный четырехцилиндровый двигатель, с распределенным впрыском топлива, системой изменения фаз газораспределения на впускной стороне и системой рециркуляции отработавших газов низкого давления
Диаметр цилиндра X ход поршня (мм)	73.5x88.32



Объем двигателя (мл)	1499
Стандарт выбросов ОГ	ECE R83.07

#### Технические характеристики электродвигателей

Величина	DET300	SE200
Тип двигателя	Синхронный на постоянных магнитах	
Номинальное напряжение (В)	350	351
Номинальная мощность (кВт)	65	73
Пиковая мощность (кВт)	127	195
Номинальный крутящий момент (Н·м)	135	142
Пиковый крутящий момент (Н·м)	300	354
Номинальное количество оборотов (об/мин)	4603	4960
Пиковое количество оборотов (об/мин)	14500	17600

**Параметры шин и дисков**

		Рекомендуемое давление в холодных шинах					
Размер/тип шины	Без нагрузки, кПа/бар		Полная нагрузка кПа/бар		Требования к динамической балансировке (г)	Маркировка диска	
	Передние	Задние	Передние	Задние			
255/50R20	250	/2.5	270	/2.7	Вес балансировочных грузиков с обеих сторон должен быть менее 150 г, при повторной проверке вес должен быть менее 10 г	8Jx20	
265/45R21						9Jx21	

Шины следует выбирать в соответствии с фактическими характеристиками автомобиля

**Параметры регулировки угла установки колес (без нагрузки)**

Тип регулировки	Параметры
Угол развала передних колес	-0.6°±0.75°
Угол развала задних колес	-1.42°±0.5°
Угол поперечного наклона шкворня	10.95°±0.75°
Угол продольного наклона шкворня	2.87°±0.75°
Угол схождения передних колес	6'±6'
Угол схождения задних колес	10'±5'

**Технические характеристики тяговой батареи**

Величина	Значение
Тип тяговой батареи	Трехкомпонентная литий-ионная аккумуляторная батарея
Номинальная емкость (А·ч)	114
Номинальное напряжение (В)	351,4
Время зарядки (ч)	Быстрая зарядка <sup>1</sup> :0,5(SOC 30%~80%,25°C); Медленная зарядка <sup>2</sup> : 4(SOC 20%~90%,25°C)

1: Температура окружающей среды - комнатная, максимальная мощность быстрой зарядки ≥ 56 кВт.

2: Температура окружающей среды - комнатная, максимальная мощность медленной зарядки ≥ 11 кВт.

### Параметры сидений

Наименование	Сиденье водителя	Сиденье переднего пассажира	Сиденья второго ряда		Сиденья третьего ряда	
			Обычное сиденье	Сиденье MOON	Левое сиденье третьего ряда	Правое сиденье третьего ряда
Переднее и заднее положение <sup>1</sup>	Перемещение вперед на 200 мм, перемещение назад на 40 мм	Перемещение вперед на 260 мм, перемещение назад на 20 мм	Перемещение вперед на 70 мм, перемещение назад на 70 мм	Перемещение вперед на 70 мм, перемещение назад на 60 мм	/	/
Угол наклона спинки <sup>1</sup>	23°		25°		25°	
Угол регулировки спинки <sup>2</sup>	Вперед 23°, назад 47°		Вперед 25°, назад 15°	Вперед 25°, назад 13.5°	Вперед 102°, назад 8°	
Регулировка подлокотника	/		Вверх 24°, вниз 8°		/	

1: При измерении глубины сиденья.

2: Установка угла.

### Характеристики подвески

Наименование	Тип
Передняя подвеска	Независимая типа Макферсон
Задняя подвеска	Независимая многорычажная

### Характеристики тормозной системы

Наименование	Параметры
Тормозная жидкость	DOT4
Объем тормозной жидкости (мл)	900±30
Свободный ход педали тормоза (мм)	5~15
Стояночный тормоз	Электрический
Тормозной путь с 100 км/ч до 0 км/ч <sup>1</sup> (м)	≤41

1: Данные получены в условиях тестирования автомобиля в состоянии без нагрузки. Фактический тормозной путь может отличаться в зависимости от различных факторов, таких как тип шин, состояние дорожного покрытия и др.

**Допустимые значения толщины тормозных дисков и тормозных колодок**

Тормозной диск/тормозные колодки	Параметры (мм)	
	Передние колеса	Задние колеса
Стандартная толщина тормозного диска	32,5 (2WD)	24 (2WD)
	32 (4WD)	20 (4WD)
Предел износа тормозного диска	30,5 (2WD)	22 (2WD)
	30 (4WD)	18 (4WD)
Стандартная толщина тормозной колодки <sup>1</sup>	10	
Предел износа тормозной колодки <sup>1</sup>	2	

1: Не включая толщину задней панели.

**Параметры энергопотребления**

Влияние факторов, таких как стиль вождения, состояние дороги, погодные условия и др., может привести к различиям между фактическим энергопотреблением, расходом топлива и запасом хода на полностью электрической тяге и параметрами, указанными в этой таблице

Параметр	Монопривод	Полный привод
Модель	SKE6500SSHEVR2 EMOTION7(2WD)	SKE6500SSHEVA3S EMOTION7(4WD)
Расход топлива (CS, л/100 км) <sup>1</sup>	CD: 7.6	CD: 8.0
Расход электроэнергии (средний, кВт•ч/100км) <sup>1</sup>	27.3	28.45
Запас хода на полностью электрической тяге (км) <sup>1 2</sup>	166	162

1: Все приведенные данные относятся к данным NEDC.

2: Расстояние, пройденное от 100% до 20% заряда аккумулятора.

**Параметры топлива**

Наименование	Марка	Объем топливного бака (л)
Бензин	92 и выше	60

**Объем масла в редукторе**

Наименование	Спецификация	Объем (л)
(SE200) Трансмиссионное масло	ВОТ 805С EV	1.7±0.1
(DET300) Трансмиссионное масло	SK DHTF-01	2.2±0.1
(H15RT) Масло для генераторной установки	SP 0W/20	4,5 (при капитальном ремонте двигателя) 4 (при замене масляного фильтра)

**Объем зимней омывающей жидкости**

Наименование	Спецификация	Объем (л)
Омывающая жидкость	-35°C	2,5

**Объем хладагента в кондиционере**

Наименование	Спецификация	Объем (г)
Хладагент для кондиционера	R134a	850±10

**Объем охлаждающей жидкости**

Наименование	Спецификация	Объем (л)
Охлаждающая жидкость для генераторной установки	-40°C	8,9±0,6
Охлаждающая жидкость для тяговой батареи		5,7±0,5
Охлаждающая жидкость для электропривода		7,5 (монопривод) 8,9 (полный привод)

## Аббревиатуры

Аббревиатура	Расшифровка
ACC	Система адаптивного круиз-контроля
AEB	Система автономного экстренного торможения
APA	Функция автоматической парковки
AQS	Система контроля качества воздуха
Auto Hold	Функция автоматического удержания автомобиля
CRBS	Система рекуперативного торможения
DMS	Система контроля состояния водителя
ESA	Система экстренного рулевого управления
EBD	Электронная система распределения тормозных усилий
EPB	Электрический стояночный тормоз
ESC	Электронная система стабилизации
FCW	Система предупреждения об угрозе столкновения спереди
HBA	Система гидравлического усиления торможения
HBB	Гидравлический усилитель тормозов
HDC	Система помощи при спуске
HHC	Система помощи при старте на подъеме
HMA	Система управления дальним светом
HUD	Проекционный дисплей
LAEB	Система автоматического торможения на низкой скорости
LAS	Система предупреждения о сходе с полосы и удержания в полосе движения
LDW	Предупреждение о сходе с полосы движения
LKA	Система удержания в полосе движения
LJA/LCA	Система круиз-контроля с удержанием в полосе движения
OBD	Бортовая диагностика автомобиля
RDP	Удержание в полосе движения
RMF	Система снижения вероятности опрокидывания
TCS	Противобуксовочная система
TPMS	Система контроля давления в шинах
V2L	Питание внешних электроприборов за счет энергии автомобиля
VDC	Система динамической стабилизации автомобиля
VIN	Идентификационный номер автомобиля



## Обозначения единиц измерения

Обозначение	Единица измерения
мм	миллиметр
м	метр
км	километр
км/ч	километры в час
°С	градус Цельсия
°	градус
'	минута
%	процент
г	грамм
кг	килограмм
мл	миллилитр
л	литр
В	вольт
А	ампер
А•ч	ампер-час
кВт	киловатт
кВт•ч	киловатт-час
с	секунда
мин.	минута
об/мин	обороты в минуту
Н•м	ньютон-метр

## **Указание об отказе от ответственности**

В этой главе вы найдете информацию об использовании товарных знаков, авторском праве и использовании данных об автомобиле. Внимательно прочитайте её.

**Указание об отказе от ответственности****Товарные знаки**

Все прочие товарные знаки, упомянутые в этом документе, являются собственностью их правообладателей. Использование в данном документе этих товарных знаков не означает владение продуктами или услугами (включая интеллектуальную собственность, коммерческую тайну и прочие связанные права). Строго запрещается использование любых товарных знаков, указанных в этом документе или на автомобиле. Если вам требуется использовать данную информацию для рекламы, демонстрации или любых других целей, вам необходимо получить предварительное письменное разрешение автора данного руководства (далее – "Автор") или его компании.

Если автор не заявил обратное, все права на продукцию, технологии, программное обеспечение, программы, данные и содержимое (включая, но не ограничиваясь текстом, изображениями, аудио- и видеоматериалами, веб-страницами, графикой и данными), созданные, разработанные и опубликованные в этом руководстве, принадлежат автору и/или его компании. Без разрешения автора и/или его компании любое незаконное использование содержания этого документа может нарушить его права, что повлечет юридическую ответственность.

**Авторское право и торговые марки**

Вся информация в этом документе, а также авторские права на программное обеспечение SERES Automobile Co., Ltd. и другие интеллектуальные права принадлежат компании SERES Automobile Co., Ltd. и ее лицензиарам. Запрещается полностью или частично копировать и изменять содержание этого документа без письменного разрешения SERES Automobile Co., Ltd. и ее лицензиаров.